

Maris MRG 620-39-39 FTL Oyster | 114.0738.221

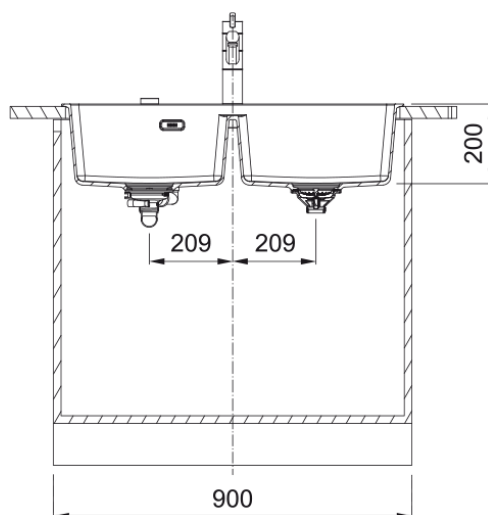

Γρανιτένιος νεροχύτης Maris MRG 620-39-39 FTL, με 2 γούρνες, χωρίς ποδιά, ένθετος, Oyster, με απλή βαλβίδα, 860x500MM, ελάχιστο μέγεθος ντουλαπιού 90cm

Πληροφορίες

| | |
|-----------------|--------------------|
| Τύπος νεροχύτη | Bowl (χωρίς ποδιά) |
| Τύπος υλικού | Γρανίτης |
| Αριθμός γουρνών | 2 |
| Χρώμα | Oyster |
| Φινίρισμα | Καμία |

Διαστάσεις

| | |
|----------------------------|-------|
| Εξωτερική διάσταση: μήκος | 860.0 |
| Εξωτερική διάσταση: πλάτος | 500.0 |
| Γούρνα 1: μήκος | 392.0 |
| Γούρνα 1: πλάτος | 398.0 |
| Γούρνα 1: βάθος | 200.0 |
| Γούρνα 2: μήκος | 392.0 |
| Γούρνα 2 : πλάτος | 398.0 |
| Γούρνα 2 : βάθος | 200.0 |
| Άνοιγμα πάγκου: μήκος | 840.0 |
| Άνοιγμα πάγκου: πλάτος | 480.0 |

Εγκατάσταση

| | |
|-----------------------------|-------|
| Ελάχιστο μέγεθος ντουλαπιού | 90 cm |
|-----------------------------|-------|

Χαρακτηριστικά Προϊόντος

| | |
|------------------------------|------------------|
| Τύπος εγκατάστασης | Ένθετη |
| Βαλβίδα | 3 1/2" |
| Θέση ποδιάς | Χωρίς |
| Bowl 1: υποδοχή για αξεσουάρ | Όχι |
| Bowl 2: υποδοχή για αξεσουάρ | Όχι |
| Συμβατότητα Active Twist | Ναι |
| Σφιγκτήρας εγκατάστασης | Γρήγορη στερέωση |

Αναγνωριστικό Προϊόντος

| | |
|-----------------------------|---------------------|
| Brand προϊόντος | FRANKE |
| Οικογένεια προϊόντος | Maris |
| Μοντέλο | Maris |
| Logo | CE |
| Logo | UKCA |
| Ιδιότητες | |
| Αριθμός ποδιών | Χωρίς |
| Αντιστρεφόμενος | Όχι |
| Tap ledge | Ναι |
| Κιτ βαλβίδας | Ναι |
| Τύπος σιφονιών και βαλβίδων | Χειροκίνητη Βαλβίδα |
| Σιφόνι | Ναι |
| Αριθμός οπών μπαταρίας | 7-προτρυπημένες |
| Οπή dispenser | Όχι |