



De allround performer



READY FOR
DIGITAL SERVICES

Kleuren

- Zwart/chroom
- Antraciet/chroom

1 Opties A600

- First shot
- Tweede bonenmolen
- Bonencontainer: 1x2kg, 2x1,2kg of 2x0,6kg, afsluitbaar
- Een of twee gescheiden poederdoseersystemen: 0,6 of 1,2kg (voor chocolade of melk), afsluitbaar
- Assemblage koffieresidu-doorvoer
- Koppensensor
- Verhoogde poten (100 mm)
- Stoomuitloop (S1), Autosteam (S2) (betere opschuiming van melk) of Autosteam Pro (S3) (automatische opschuiming van melk)
- Tweede melktype (uitsluitend met SU12)
- DualMilk Technology voor lage kruisbesmetting (alleen met SU12 en alles-in-één uitloop)

2 Melksystemen

- FoamMaster™ (FM): warme en koude melk en melkschuim, afzonderlijk instelbare consistentie, geïntegreerd reinigingssysteem
- Melksysteem (MS): warme en koude melk en warm melkschuim, exacte dosering met melkpomp

2 Reinigingssystemen

- CleanMaster (CM): volautomatisch reinigingssysteem met geïntegreerd reinigingscartridges. Voor uitstekende hygiëne en ongeëvenaarde eenvoud, efficiëntie en gemak.
- EasyClean (EC): automatisch reinigingssysteem met handmatige toevoeging van de reinigingsvloeistof. Perfecte hygiëne in slechts enkele stappen.

3 Flavour Station

- Automatisch doseersysteem voor max. drie flavours

4 Afreksysteem

- Kan voor verschillende betaalsystemen worden gebruikt, bijv. met munten of kaart.
- Bij uitstek geschikt voor openbare of particuliere verkooptoeepassingen

5 Koppenwarmer

- Met vier verwarmde koppenplateaus

Flexibiliteit

Ons productassortiment biedt diverse uitbreidings-opties om aan je eisen te voldoen.



FRANKE

Franke Kaffeemaschinen AG
cs-info.ch@franke.com

Franke Coffee Systems GmbH
cs-info.de@franke.com

Franke Coffee Systems Americas
cs-coffeesales.us@franke.com

Franke Coffee Systems UK
sales@frankecoffeeysystems.co.uk

coffee.franke.com

FRANKE

A600



Breid je koffiebusiness uit met de A600, onze superieure oplossing voor serveren en zelfbediening. De A600 is met zijn geavanceerde en toch gebruiksvriendelijke technologieën onze veelzijdige en intelligente alleskunner. Deze volautomatische koffiemachine levert een consistente hoge kwaliteit in elk kopje en geeft jou en je klanten volledige controle over de bereiding van de meest verfijnde koffiespecialiteiten - met één druk op de knop.

Kies de A600 om veel gasten tegelijkertijd unieke koffiemomenten te bezorgen met een ruime keuze aan hoogwaardige dranken.

CAPACITEIT*	ENKELVOUDIG	PARALLEL
Espresso	150	194
Cappuccino	98	160
Koffie	100	121
Heetwater		164

*Koppen per uur overeenkomstig DIN 18873

CleanMaster
Volautomatisch
reinigingsproces dat voldoet aan de
hoogste hygiënenormen

Touchscreen
Praktisch touchscreen van 8 inch
voor een eenvoudige, gemakkelijke
bediening

FoamMaster™
Voor perfect schuim,
elke keer opnieuw

Technische gegevens

Machinemodellen

Model	Vermogen
A600	220-240 V 1LNPE 50/60 Hz 2,4-2,8 kW (13/15/16* A)
A600 MS EC	220 V 1LNPE 50 Hz 2,4 kW (16 A)
A600 FM EC	200-240 V 1LNPE 50/60 Hz 2,4-2,8 kW (13/15/16* A)
	380-415 V 3LNPE 50/60 Hz 6,3-7,5 kW (16 A)
	220-240 V 1LNPE 50/60 Hz 4,4-5,0 kW (30 A)
	220-240 V 3LPE 50/60 Hz 5,6-7,9 kW (30 A)
	200 V 2LPE 50/60 Hz 2,0 kW (15 A)
	200 V 2LPE 50/60 Hz 4,5 kW (30 A)
	200 V 3LPE 50/60 Hz 6,8 kW (30 A)
	220 V 1LNPE 50 Hz 2,4 kW (16 A)
	380 V 3LNPE 50 Hz 6,3 kW (16 A)
	200-220 V 2LPE 60 Hz 4,5-5,3 kW (30 A)
Afmetingen	340 mm / 750 mm / 600 mm (B/H/D)
Gewicht (leeg)	ca. 38 kg
A600 FM CM	220-220 V 2LPE 60 Hz 4,5-5,3 kW (30 A)
	230 V 1LNPE 50/60 Hz 2,1-2,3 kW (10 A)
	200 V 2LPE 50/60 Hz 2,0 kW (15 A)
SU05 CM	220-240 VAC, 1LNPE, 1950-2300 W, 50-60 Hz, 10 A (EU)
	120 VAC, 1LPE, 1400 W, 60 Hz, 15 A (USA)
Afmetingen	340 mm / 613 mm / 560 mm (B/H/D)
	(FM CM incl. SU05 CM)
Gewicht (leeg)	ca. 64 kg (FM CM incl. SU05 CM)
Kleuren	Zwart of antraciet

Wateraansluiting

Vaste wateraansluiting	Metalen leiding met wartelmoer G3/8", L = 1500 mm
Waterleiding	Indien mogelijk aan de installatiezijde: onbehandeld water met drinkwaterkwaliteit (niet afkomstig van huishoudelijk ontkalkingssysteem)
Waterdruk	80-800 kPa (0,8-8,0 bar)
Stroomsnelheid	> 0,1 l/sec.
Watertemperatuur	< 25 °C
Totale hardheid	4-8 °dH GH (Duitse totale hardheid) / 7-14 °fH GH (Franse totale hardheid) / 70-140 ppm (mg/l)
Carbonaathardheid	3-6 °dH KH (carbonaathardheid) / 50-105 ppm (mg/l)
Zuurgraad/pH-waarde	6,5-7,5 pH
Chloorgehalte	< 0,5 mg/l
Intern waterreservoir FM-melksysteem	Uitsluitend verkrijgbaar voor A600 zonder MS/ of A600 MS EC met KE200, SU05-aansluiting Ingebouwd waterreservoir: 4,0 liter, niveaubewaking met Claris-filterpatroon Lekschaal 3,0 liter, niveaubewaking

Waterafvoer

Afvoerslang	Dia. = 16 mm, L = 2000 mm
-------------	---------------------------

BIJZETTOESTELLEN

1 Koeleenheid	SU05 EC (5I)
Elektrische aansluiting	220-240 V 1LNPE 50/60 Hz 0,72 A (10 A)
	120 V 1LNPE 60 Hz 1,5 A (10 A)
	220 V 1LNPE 50 Hz 0,72 A (10 A)
	100 V 1LNPE 50/60 Hz 1,65 A (10 A)
Afmetingen	270 mm / 540 mm / 475 mm (B/H/D)
Gewicht (leeg)	ca. 20 kg
Compatibel met	Model A600 MS EC / A600 FM EC
Kleuren	Zwart of antraciet

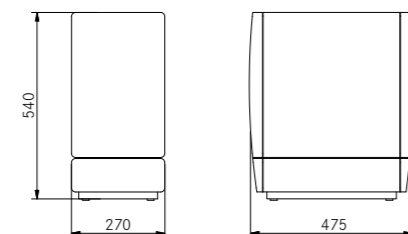
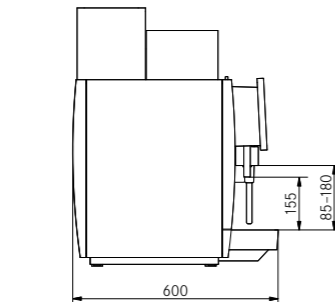
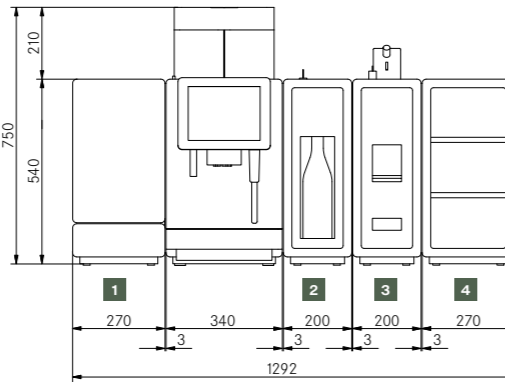

Bijzettoestellen

1 Koeleenheid	SU05 CM (5I)
Elektrische aansluiting	220-240 V 1LNPE 50/60 Hz 1,95-2,3 kW (10 A)
	120 V 1LNPE 60 Hz 1,44 kW (15 A)
	220 V 1LNPE 50 Hz 0,72 A (10 A)
	100 V 1LNPE 50/60 Hz 1,35 kW (15 A)
Afmetingen	270 mm / 540 mm / 475 mm (B/H/D)
Gewicht (leeg)	ca. 24 kg
Compatibel met	Model A600 FM CM
Kleuren	Zwart of antraciet

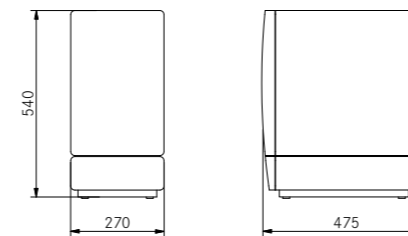

Koeleenheid	SU12 EC (12 I)
Elektrische aansluiting	220-240 V 1LNPE 50/60 Hz 0,72 A (10 A)
	110-127 V 1LNPE 60 Hz 1,5-1,7 A (10 A)
	220 V 1LNPE 50 Hz 0,72 A (10 A)
	100 V 1LNPE 50/60 Hz 1,7 A (10 A)
Afmetingen	340 mm / 540 mm / 475 mm (B/H/D)
Gewicht (leeg)	ca. 26 kg
Compatibel met	Model A600 MS EC / A600 FM EC
Kleuren	Zwart of antraciet

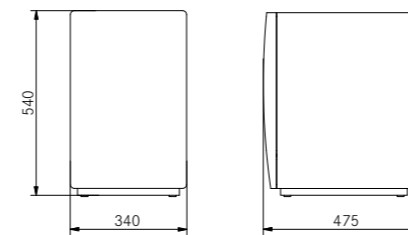

Koeleenheid	KE200 EC (4 I)
Elektrische aansluiting	220-240 VAC, 1LNPE, 82 W, 10 A, 50-60 Hz
	110 VAC, 1LNPE, 1,5 A, 60 Hz
	100 VAC, 1LNPE, 1,5 A, 50-60 Hz
	225 mm / 507 mm / 453 mm (B/H/D)
Afmetingen	ca. 13 kg
Gewicht (leeg)	Model A600 MS EC / A600 FM EC
Compatibel met	Roestvrij staal
Kleur	

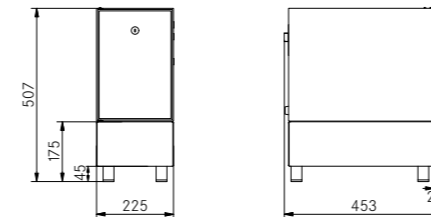

Koeleenheid	UC09 EC (9 I) (Uitsluitend verkrijgbaar met vaste wateraansluiting)
Elektrische aansluiting	220-240 V 1LNPE 50/60 Hz (10 A)
Afmetingen	330 mm / 240 mm / 550 mm (B/H/D)
Gewicht (leeg)	ca. 27 kg
Compatibel met	Model A600 MS EC (zonder ingebouwd waterreservoir) /
Kleur	Kleur

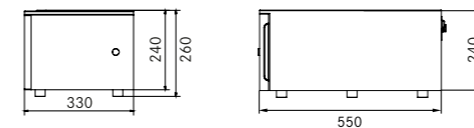

Bijzettoestellen

2 Flavor Station	FS30
Elektrische aansluiting	100-240 V 1LNPE 50/60 Hz 75 W (10 A)
Afmetingen	200 mm / 540 mm / 453 mm (B/H/D)
Gewicht (leeg)	ca. 18 kg
Compatibel met	Model A600 FM CM / A600 FM EC
Kleuren	Zwart of antraciet

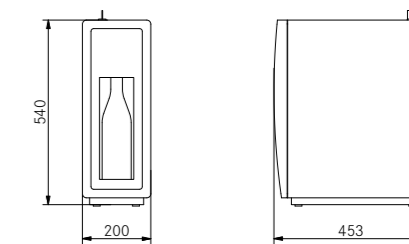

Flavour Station	FSU30
Elektrische aansluiting	220-240 V, 1LNPE, 50 W, 50-60 Hz
Afmetingen	235 mm / 415 mm / 350 mm (W/H/D)
Gewicht (leeg)	ca. 15 kg
Compatibel met	Model A600 FM CM, A600 FM EC
Kleuren	Roestvrij staal

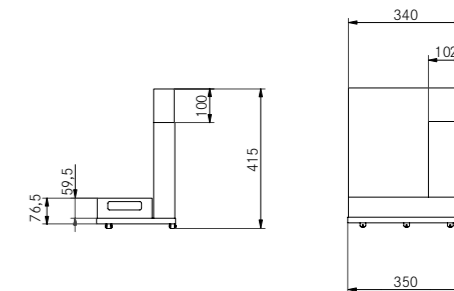

3 Afrekensysteem	AC200
Afrekensystemen	Muntautomaat, muntwisselaar, contantloos systeem
Elektrische aansluiting	85-264 V 1LNPE 50/60 Hz (10 A)
Afmetingen	200 mm / 630 mm / 453 mm (B/H/D)
Gewicht (leeg)	ca. 18 kg
Compatibel met	Model A600 / A600 MS EC / A600 FM EC / A600 FM CM
Kleuren	Zwart of antraciet

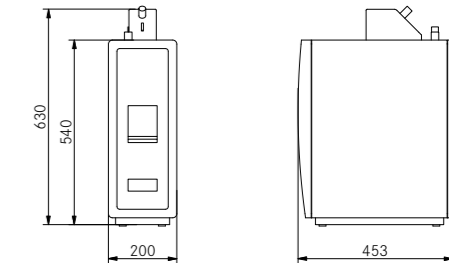

Afrekensysteem	AC125 CL
Elektrische aansluiting	85-264 V 1LNPE 50/60 Hz (10 A)
Afmetingen	125 mm / 150 mm / 310 mm (B/H/D)
Gewicht (leeg)	ca. 2 kg
Compatibel met	Model A600 / A600 MS EC / A600 FM EC / A600 FM CM
Kleuren	Zwart



4 Kopjesverwarmer	CW
Elektrische aansluiting	220-240 VAC, 1LNPE, 110-130 W, 50-60 Hz
	110-127 VAC, 1LNPE, 80-130 W, 50-60 Hz
	100 VAC, 1LNPE, 80 W, 50-60 Hz
	220 VAC, 1LNPE, 110 W, 50-60 Hz
Afmetingen	270 mm / 540 mm / 454 mm (B/H/D)
Gewicht (leeg)	ca. 20 kg
Compatibel met	Model A600 / A600 MS EC / A600 FM EC / A600 FM CM
Kleuren	Zwart of antraciet

