

**FRANKE**

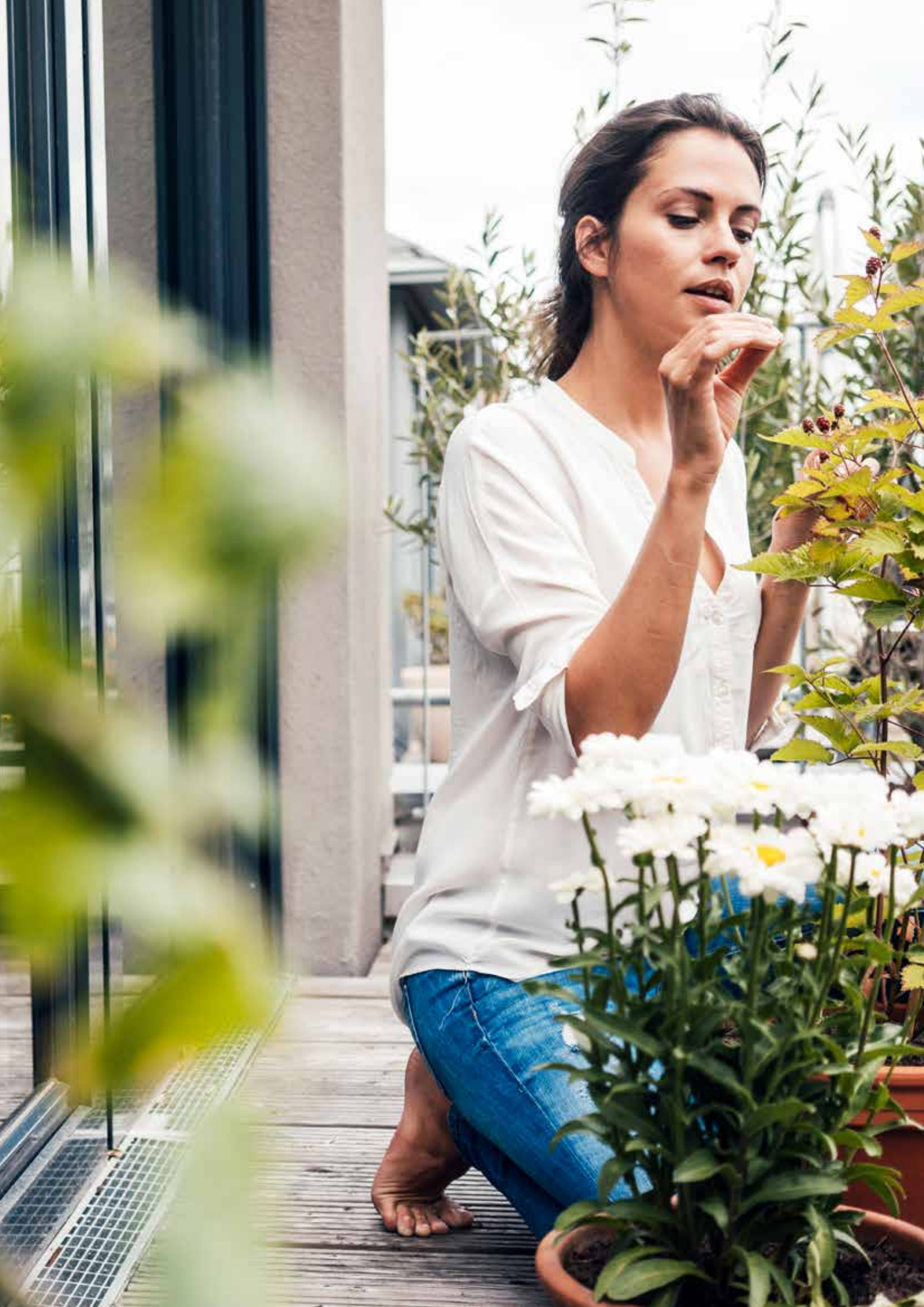

# LES INCONTOURNABLES 2024

Tarif indicatif applicable  
au 1er mars 2024



# Les Incontournables 2024

## Les pictogrammes Franke

---

Les pictogrammes 4

## La robinetterie

---

Les mitigeurs douchette 6

Les mitigeurs bec 7

Les mitigeurs douchette noir 8

Les mitigeurs bec noir 9

Les mitigeurs douchette couleurs 10

Les mitigeurs bec couleurs 11

## Les Essentiels by Franke

---

Basis 12

Maris - Eviers 13

Maris - Cuves 13

## Éviers Fragranite

---

Antea 17

Basis 22

Centro 28

Maris 30

Frames 37

## Cuves Fragranite

---

Urbis 38

Maris 40

Kubus 2.0 46

## Éviers Tectonite® et Fradeko

---

Kite Fradeko 52

Opale Tectonite® 55

Titan Tectonite® 57

Orion Tectonite® 59

Sirius 2 Tectonite® 61

## Éviers Inox

---

Ondaline 66

Flash 67

Spark 71

Smart 74

Aton 76

## Cuves Inox

---

Maris Slimtop 78

Galassia 81

Aton 82

Maris Sous Plan 83

Mythos 88

Mythos Masterpiece 92

## Divers

---

Montage et installation 93

Index 94

Conditions générales de vente 102

Conditions logistiques 104

Garantie commerciale 106

et service après-vente 2024

# Les pictogrammes Franke

## Installations



### A encastrer

Évier installé par le dessus dans une découpe prévue à cet effet. Le rebord de l'évier repose sur le plan de travail.



### A encastrer Slimtop

Le compromis entre la facilité de pose d'un évier à encastrer classique et le rendu esthétique d'une pose affleurante grâce à une épaisseur ultra-slim des bords de l'évier.



### Évier à fleur de plan

Le rebord de l'évier vient reposer dans le lamage effectué sur le plan de travail au même niveau que ce dernier. La découpe et le lamage du plan doivent être effectués scrupuleusement à l'aide du gabarit ou d'un plan côté. \* Plan de découpe disponible sur [www.franke.fr](http://www.franke.fr)



### Sous-plan

Évier ou bassin installé par le dessous permettant de profiter pleinement du plan de travail. \* Plan de découpe disponible sur le site [www.franke.fr](http://www.franke.fr)

## Garanties



### Garantie à vie sur Inox

Corrosion et tenue des soudures hors vidage



### Garantie 10 ans sur Fraganite



### Garantie 15 ans sur Fraceram



### Garantie 5 ans sur Tectonite®



### Garantie 3 ans sur Fradura



### Garantie 5 ans sur la robinetterie tout inox



### Garantie 2 ans sur la robinetterie chrome

## Systèmes de fixation



**Eviers livrés avec joint mousse et pattes de fixation** montés en usine permettant un gain de temps pour l'installateur lors du montage.



**Pattes de fixation** incluses (non montées)  
Étanchéité par silicone (non fourni)



**Easyfix** (éviers Fraganite et Tectonite®)  
**Fast fix** (éviers Inox)

## Caractéristiques



Traitement antibactérien pour une hygiène parfaite



Mitigeur Inox



Eviers percés pour l'inox et fraceram. Pré-perçés pour les autres matières



Grande cuve (de plus de 45 cm)



Eviers non percés pour robinetterie



Évier réversible

## Vidages



Bondes système **Turbo (montage broyeur impossible)**  
Rapide, hygiénique et aisé à installer. Plus aucune saleté ne s'accumule dans les joints et bords grâce à cette innovation exclusive Franke.



**Bonde automatique** avec bouton rotatif. Dans le cas de bassins sous plan, bien vérifier le diamètre de perçage du plan à effectuer.



**Trop-plein exclusif**, discret, esthétique et facile à nettoyer. Le Trop-plein est dissimulé derrière une plaque apportant une touche élégante dans la cuve et facilitant le nettoyage, grâce au couvercle qu'il suffit de retirer.



**Vidage** gain de place comprenant bonde  $\varnothing$  90 mm et siphon. Tous nos vidages sont conçus pour optimiser l'espace dans le meuble sous-évier.



**Commande Push Inox** pour bonde automatique. Design qui se fond dans le rebord de l'évier pour une harmonie optimale.

## Caractéristiques Mitigeurs



ACS Attestation de conformité sanitaire



Conformité aux exigences communautaires européennes



Mitigeur avec une cartouche céramique



### Mitigeur à douchette.

Pour tout type d'utilisation, 1 ou 2 jets.

# La robinetterie



## La douchette

La douchette extractible élargit le rayon d'action de l'eau dans la cuve. Cela permet d'atteindre tous les recoins de l'évier et de faire pleinement usage de l'ensemble de l'espace de préparation. Certains modèles sont équipés d'une douchette double jet permettant de transformer facilement un seul jet de pulvérisation en un jet plus doux et plus large. Cette fonction peut s'avérer pratique lors du rinçage des légumes ou des matériaux délicats ou encore pour le nettoyage de l'évier. Les robinetteries avec un mousseur extractible offrent les mêmes fonctionnalités, avec cette différence qu'un mousseur est plus discret qu'une douchette.

**2**  
ANS DE  
GARANTIE

Soucieux de la qualité de nos produits, nos robinetteries et distributeurs de savon sont garantis 2 ans (sauf tout inox garantis 5 ans)

## La cartouche céramique

La pièce maîtresse de la robinetterie est la cartouche céramique qui assure le réglage du débit et de la température de l'eau. Franke utilise des cartouches céramiques européennes. La cartouche est composée de disques en céramique qui assurent l'étanchéité de la robinetterie. Ces disques sont si durs qu'ils sont pratiquement indestructibles. Ils sont garants de la longévité de la robinetterie.



## Faciles d'entretien et intemporels

Les robinets en inox sont d'une qualité supérieure et séduisent par leurs propriétés d'excellence et de résistance. Ils sont très faciles à nettoyer et ne laissent aucune chance à la pollution bactériologique. Les robinets en Inox Franke s'harmonisent parfaitement aux éviers Inox Franke, d'un point de vue visuel, ergonomique et fonctionnel. En outre, ils se singularisent par leur solidité.

**5**  
ANS DE  
GARANTIE

Parce que Franke porte la plus grande attention à la qualité de ses produits, les mitigeurs tout inox sont garantis 5 ans.

### Filtre anti-particules

**Ce filtre est inclus dans tous nos packs**



Kit anti-particules avec filtre intégré (entré et sortie 3/8)

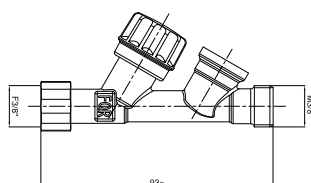

#### Important !

Nous recommandons le montage d'un robinet d'arrêt à équerre avec filtre à l'installation d'un robinet. Ceci protège le mécanisme de votre robinet à long terme.



### La sécurité



Toutes nos robinetteries ont obtenu l'Attestation de Conformité Sanitaire (ACS) garantissant la qualité des matériaux utilisés lors de la fabrication.

# Les mitigeurs douchette



**2**  
ANS DE  
GARANTIE

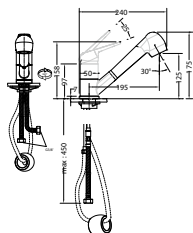

## NOVARA PLUS - Mitigeur à douchette double jet Chrome

7612981379315 - 115.0347.111

- Rotation du bec sur 120°
- Embase ø 55 mm
- Perçage ø 35 mm
- Levier -45°/+45°
- Flexible de douchette tressé
- Dispositif anti-calcaire sur douchette
- Débit 10,3L/min (3 bars)

**2**  
ANS DE  
GARANTIE

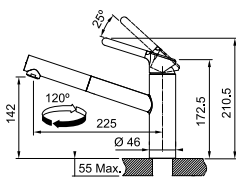

## ORBIT - Mitigeur à douchette monojet Chrome

7612985876483 - 115.0623.055

- Rotation du bec sur 120°
- Embase ø 46 mm
- Perçage ø 35 mm
- Levier de commande 0°/+90°
- Débit 9,9 L/min (3 bars)
- Cartouche ECO
- Ecoulement laminaire
- Système de fixation avec corps fileté

**5**  
ANS DE  
GARANTIE

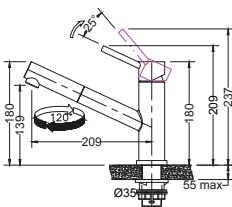

## ORBIT - Mitigeur à douchette monojet Inox

7612985650564 - 115.0569.461

- Rotation du bec sur 120°
- Embase ø 53 mm
- Perçage ø 35 mm
- Levier de commande 0°/+90°
- Débit 8.5 L/min (3 bars)
- Cartouche ECO
- Ecoulement laminaire
- Système de fixation avec corps fileté

**2**  
ANS DE  
GARANTIE

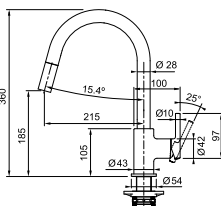

## LINA J - Mitigeur à douchette monojet Chrome

7612986294583 - 115.0693.229

- Rotation du bec sur 150°
- Embase ø 54 mm
- Perçage ø 35 mm
- Levier de commande 0°/+90°
- Débit 9,3 L/min (3 bars)
- Cartouche ø 35 mm
- Système de fixation avec corps fileté

**2**  
ANS DE  
GARANTIE

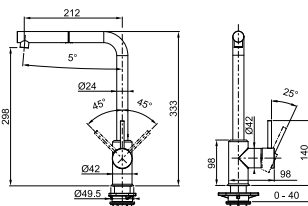

## SIRIUS 2.0 - Mitigeur à douchette monojet Chrome

7612986165005 - 115.0668.280

- Douchette en laiton
- Rotation du bec sur 360°
- Embase ø 42 mm
- Perçage ø 35 mm
- Levier -45°/+45°
- Système de fixation avec corps fileté
- Débit 8 L/min (3 bars)

**5**  
ANS DE  
GARANTIE

**NEW**

**TOU  
INOX**

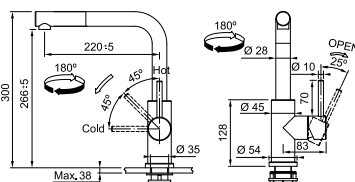

## SMART GLENDA - Mitigeur à douchette monojet Inox

7612986357684 - 115.0706.986

- Rotation du bec sur 180°
- Embase ø 54 mm
- Perçage ø 35 mm
- Levier 0°/+90°
- Débit : 9,0 ltr/min. (3 bars)
- Flexible de douchette tressé
- Système de fixation avec corps fileté
- Ecoulement laminaire

**2**  
ANS DE  
GARANTIE

**NEW**

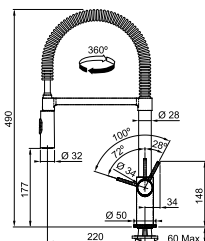

## FOX - Mitigeur Semi-Pro à douchette double jet Chrome

7612981888909 - 115.0486.993

- Rotation du bec sur 360°
- Embase ø 50 mm
- Perçage ø 35 mm
- Levier 0°/+90°
- Dispositif anti-calcaire sur douchette
- Débit 10L/min (3 bars)







# Les mitigeurs bec noir



**2**  
ANS DE  
GARANTIE

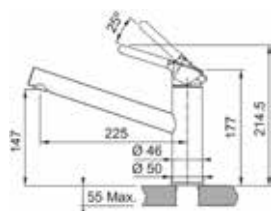

## ORBIT - BEC - Mitigeur à bec monojet Chrome & Noir mat

7612986100693 - 115.0659.964

- Rotation du bec sur 360°
- Embase  $\varnothing$  46 mm / Perçage  $\varnothing$  35 mm
- Levier de commande 0°/+90°
- Débit 11,9 L/min (3 bars)
- Cartouche  $\varnothing$  35 mm / Aérateur : Laminaire
- Système de fixation avec corps fileté

**2**  
ANS DE  
GARANTIE

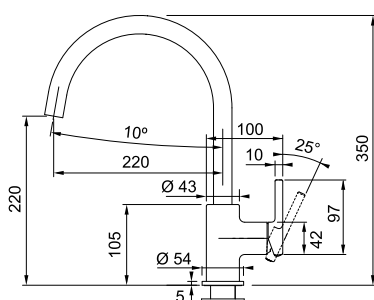

## LINA J - Mitigeur à bec Noir mat

7612985901598 - 115.0626.019

- Rotation du bec sur 360°
- Embase  $\varnothing$  54 mm
- Perçage  $\varnothing$  35 mm
- Levier de commande 0°/+90°
- Débit 14 L/min (3 bars)
- Cartouche  $\varnothing$  35 mm
- Système de fixation avec corps fileté
- La manette se positionne toujours à droite

**2**  
ANS DE  
GARANTIE

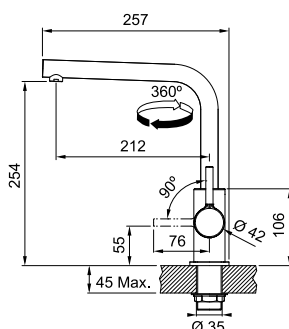

## LINA L - Mitigeur à bec Noir mat

7612986295481 - 115.0693.393

- Rotation du bec sur 360°
- Embase  $\varnothing$  54 mm
- Perçage  $\varnothing$  35 mm
- Levier de commande 0°/+90°
- Débit 9,8 L/min (3 bars)
- La manette se positionne toujours à droite

**2**  
ANS DE  
GARANTIE

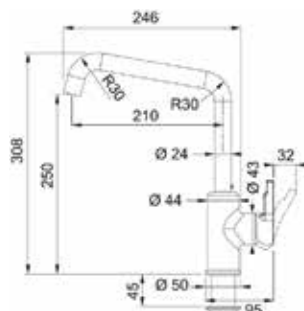

## URBAN - Mitigeur à bec Onyx

7612985745260 - 115.0595.081

- Rotation du bec sur 360°
- Embase  $\varnothing$  50 mm / perçage  $\varnothing$  35 mm
- Levier 0°/+90°  
idéal pour une installation contre un mur
- Débit 12L / min (3 bars)
- Système de fixation avec corps fileté

**5**  
ANS DE  
GARANTIE

**TOUT  
INOX**



## ATLAS NEO - Mitigeur à bec Inox Noir

7612985552639 - 115.0550.424

- Rotation du bec sur 180°
- Embase  $\varnothing$  45 mm / perçage  $\varnothing$  35 mm
- Levier -6°/+90°
- Débit 12,2L / min (3 bars)
- Système de fixation avec corps fileté

# Les mitigeurs douchette couleurs



**5**  
ANS DE  
GARANTIE  
**TOUT**  
**INOX**

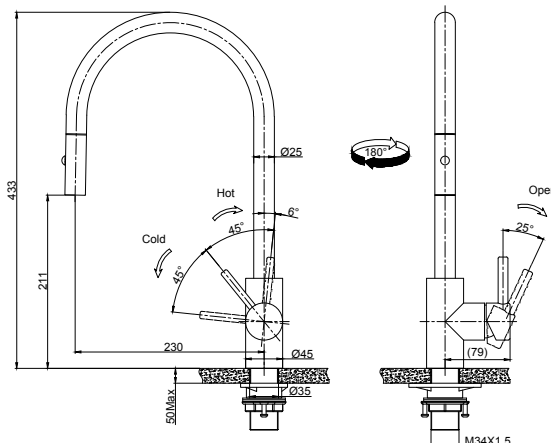

**EOS NEO** - Mitigeur à douchette double jet  
Inox

**7612985727990** - 115.0590.045

- Rotation du bec sur 180°
- Embase  $\varnothing$  45 mm
- Perçage  $\varnothing$  35 mm
- Levier de commande 0°/+90°
- Débit 10,4 L/min (3 bars)
- Flexible de douchette tressé : 1,5 m
- Ecoulement laminaire
- Système de fixation avec corps fileté



Cuivre  
**7612985911252**  
115.0628.254



Reflet d'or  
**7612986230550**  
115.0681.244



Anthracite  
**7612985911276**  
115.0628.256



Inox Noir  
**7612985820479**  
115.0613.671

**5**  
ANS DE  
GARANTIE  
**TOUT**  
**INOX**

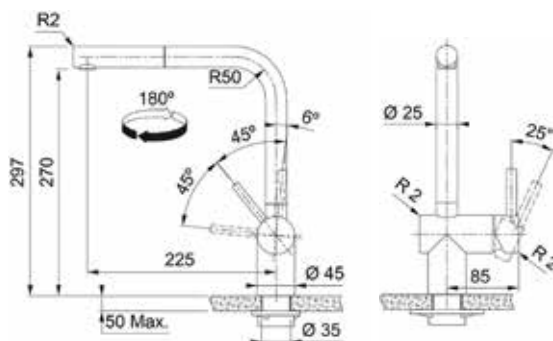

**ATLAS NEO** - Mitigeur à douchette monojet

Inox

**7612985444903** - 115.0521.438

- Rotation du bec sur 180°
- Embase  $\varnothing$  45 mm
- Perçage  $\varnothing$  35 mm
- Levier de commande 0° / +90°
- Débit 8,9 L/min (3 bars)
- Flexible de douchette tressé
- Ecoulement laminaire
- Système de fixation avec corps fileté



Cuivre  
**7612985910897**  
115.0628.208



Reflet d'or  
**7612986230536**  
115.0681.242



Anthracite  
**7612985911214**  
115.0628.210



Inox Noir  
**7612985552646**  
115.0550.427

# Les mitigeurs bec couleurs



**5**  
ANS DE  
GARANTIE  
**TOUT**  
**INOX**

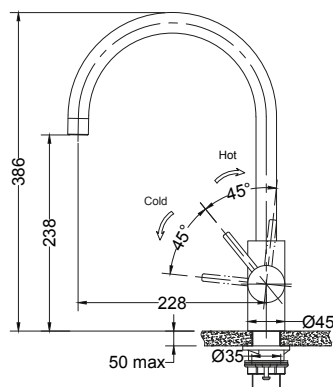

## EOS NEO - Mitigeur à bec

- Inox  
7612985**727983** - 115.0590.044
- Rotation du bec sur 180°
  - Embase Ø 45 mm
  - Perçage Ø 35 mm
  - Levier de commande 0°/+90°
  - Débit 12,8 L/min (3 bars)
  - Ecoulement laminaire
  - Système de fixation avec corps fileté



Cuivre  
7612985**911221**  
115.0628.251



Reflet d'or  
7612986**230543**  
115.0681.243



Anthracite  
7612985**911245**  
115.0628.253



Inox Noir  
7612985**820462**  
115.0613.590

**5**  
ANS DE  
GARANTIE  
**TOUT**  
**INOX**

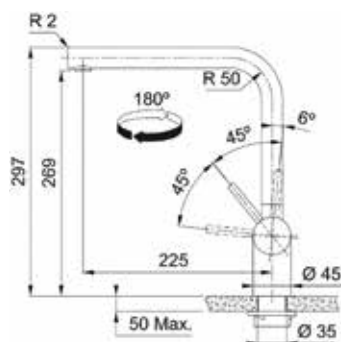

## ATLAS NEO - Mitigeur à bec

- Inox  
7612985**444873** - 115.0521.435
- Rotation du bec sur 180°
  - Embase Ø 45 mm
  - Perçage Ø 35 mm
  - Levier de commande 0° / +90°
  - Débit 14,6 L/min (3 bars)
  - Ecoulement laminaire
  - Système de fixation avec corps fileté



Cuivre  
7612985**910866**  
115.0628.204



Reflet d'or  
7612986**230529**  
115.0681.241



Anthracite  
7612985**910880**  
115.0628.207



Inox Noir  
7612985**552639**  
115.0550.424

# NEW Les Essentiels by Franke

Et si vous optiez pour une cuisine originale et contemporaine avec nos packs au total look black?



## Basis Fragranite

**NEW**  
**10**  
ANS DE  
GARANTIE  
**XL**



Finition: Noir mat

### PACK ESSENTIEL BFG 611-XL

Dimensions 970 x 500 mm  
Découpe 950 x 480 mm  
Bassin 490 x 420 x 200 mm

Caisson 600 mm  
Vidage manuel noir mat  
Très grande cuve



### Vidage inclus



112.0657.946 - Manuel  
7612986094398  
Vidage noir  
(bonde et trop-plein)

**PACK =**  
1 évier Basis Noir mat  
• 1 des mitigeurs ci-dessous



Noir mat

**PRIX TTC\***  
**PRIX HT**

+	LINA J Bec Noir mat		7612986412505 114.0716.851	<b>589 TTC*</b> 490,83 HT
+	LINA L Bec Noir mat		7612986412512 114.0716.853	<b>599 TTC*</b> 499,17 HT
+	LINA J Douchette Noir mat		7612986412567 114.0716.854	<b>629 TTC*</b> 524,17 HT
+	LINA L Douchette Noir mat		7612986412604 114.0716.855	<b>639 TTC*</b> 532,50 HT

# Maris Fragranite

**NEW**

**10**  
ANS DE  
GARANTIE

**XL**



Finition: Noir mat

## PACK ESSENTIEL MRG 611-XLC

Dimensions **780 x 500 mm**  
Découpe **760 x 480 mm**  
Bassin **490 x 425 x 200 mm**

Caisson **600 mm**  
**Vidage manuel noir mat**  
Très grande cuve



### Vidage inclus



112.0657.946 - Manuel  
7612986**094398**  
Vidage noir  
(bonde et trop-plein)

**PACK =**  
1 évier Maris Noir mat  
• 1 des mitigeurs ci-dessous



Noir mat

PRIX TTC\*  
PRIX HT

+	LINA J Bec Noir mat		7612986 <b>407914</b> 114.0716.043	<b>599 TTC*</b> 499,17 HT
+	LINA L Bec Noir mat		7612986 <b>407938</b> 114.0716.045	<b>609 TTC*</b> 507,50 HT
+	LINA J Douchette Noir mat		7612986 <b>407945</b> 114.0716.046	<b>639 TTC*</b> 532,50 HT
+	LINA L Douchette Noir mat		7612986 <b>407952</b> 114.0716.047	<b>649 TTC*</b> 540,83 HT

**NEW**

**10**  
ANS DE  
GARANTIE

**XL**



Finition: Noir mat

## PACK ESSENTIEL MRG 110-52

Dimensions **553 x 433 mm (R15)**  
Découpe **520 x 400 mm (R20)**  
Bassin **520 x 400 x 200 mm**

Caisson **600 mm**  
**Vidage manuel noir mat**  
Très grande cuve



### Vidage inclus



112.0658.444  
7612986**0094916**  
Vidage noir (bonde, cache  
bonde et trop-plein)  
**69 TTC\* / 57,50 HT**

**PACK =**  
1 cuve Maris Noir mat  
• 1 des mitigeurs ci-dessous



Noir mat

PRIX TTC\*  
PRIX HT

+	LINA J Bec Noir mat		7612986 <b>412611</b> 125.0716.856	<b>549 TTC*</b> 457,50 HT
+	LINA L Bec Noir mat		7612986 <b>333923</b> 125.0701.706	<b>559 TTC*</b> 465,83 HT
+	LINA J Douchette Noir mat		7612986 <b>333930</b> 125.0701.707	<b>589 TTC*</b> 490,83 HT
+	LINA L Douchette Noir mat		7612986 <b>412628</b> 125.0716.857	<b>599 TTC*</b> 499,17 HT

# Les éviers en Fragranite

## Conseils d'entretien

### Nettoyage

Pour un entretien régulier de votre évier en Fragranite, utilisez une éponge abrasive type Scotch-Brite®, coté vert de l'éponge et une crème récurrente. Pour les produits qui tachent fortement (carotte, thé, curry, etc ...), utilisez de l'eau de Javel diluée puis rincez abondamment.

Évitez les chocs thermiques importants et rappelez-vous que le fond d'une casserole qui sort du feu est à une température de plusieurs centaines de degrés (utilisez un dessous de plat ou un tapis).

Évitez de couper directement sur l'évier mais de préférence sur une planche à découper.

**Attention** : ne pas utiliser de couteau en céramique sur un évier en Fragranite.

### Si votre eau est calcaire

Quotidiennement, l'eau véhicule et dépose du calcaire dans les canalisations, chauffe-eau et pièces sanitaires de la maison (éviers, lavabos, W.C ...).

Faute d'un nettoyage régulier, le calcaire va former sur votre évier un dépôt poreux et absorbant. Même si ce dépôt n'est pas directement visible, en particulier sur les surfaces claires, il n'en est pas moins réel et il absorbera et conservera les traces de produits colorants (sauce tomate, thé, jus de fruit ...) et votre évier paraîtra sale.

La première mesure qui s'impose est d'assurer à votre évier un nettoyage régulier avec une eau tiède vinaigrée ou produit détartrant spécial, puis de rincer. Si votre évier est en Fragranite, cet entretien sera facilité puisque vous pouvez frotter d'une manière régulière avec le côté «grattant» de votre éponge. Soignez particulièrement l'embase de la robinetterie.

**Attention** : si votre eau est très calcaire, nous vous recommandons la mise en place d'un adoucisseur en amont du circuit d'eau.



### Traitement antibactérien Sanitized®

Pour pallier les facteurs qui influencent négativement l'écoulement dans un évier, Franke a mis au point une solution unique de traitement antibactérien appelé Sanitized®.

Sanitized® – Réduction des bactéries grâce à un revêtement unique. Ce composant actif empêche les microbes et les bactéries de proliférer. Sanitized® ne remplace pas un nettoyage régulier mais facilite le maintien d'une bonne hygiène dans la cuve et dans la zone de préparation.

Notre traitement breveté permet d'éradiquer les moisissures et 99% des bactéries



## Composition de la matière

Les éviers Franke Fraganite sont des éviers doux au toucher, faciles à nettoyer, hygiéniques et très résistants aux taches.

- **80% de granit** naturel de haute qualité venant d'Allemagne.
- **20% de résine acrylique**, chimiquement inerte qui rend la surface robuste et les couleurs lumineuses (grâce aux effets des cristaux de verre).



### Résistant à la chaleur

Le Fraganite résiste à une température de 280°.

### Résistant aux UV

Les particules de Granit sont protégées contre les UV avant la fabrication de l'évier, de telle sorte que la couleur de l'évier ne s'altère pas dans le temps.



### Hygiénique

Nous utilisons des particules de granit si petites que les germes n'ont pas de place pour se développer. Cela rend la surface parfaitement hygiénique. De plus, le traitement Sanitized® réduit le développement des bactéries et microbes jusqu'à 99%.



### Résistant aux rayures et à l'abrasion

Le granit est une des quatre matières naturelles les plus résistantes au monde.

### Résistant aux taches

Les tests montrent que le Fraganite résiste aux taches : 35 agents tachants chimiques ou alimentaires ont été testés pendant 12 heures sur un évier Fraganite qui a résisté avec succès (vin, café, ketchup, eau de javel, cirage, marqueur, iode...).



### Facile à nettoyer

L'évier se nettoie facilement en utilisant une éponge et une crème liquide. Pour des produits qui tachent fortement, utilisez de l'eau de javel diluée et rincez ensuite abondamment.

Profitez de notre Set entretien éviers couleurs composé d'une crème et d'un chiffon microfibre. Idéal et spécialement conçu pour l'entretien quotidien des éviers **Fragranite**, Tectonite® et céramique.



Set d'entretien avec nettoyant pour éviers et cuves Fraganite, Fraceram et Tectonite® (flacon de 250 ml) et chiffon en microfibre.

**Set entretien éviers couleurs** 112.0695.783 24,17 HT  
7612986308297 **29 TTC\***

\*Tous nos prix de vente indicatifs sont en euros, HT et TTC (TVA 20%), hors montant de l'éco-participation.



## Accessoires en option



112.0595.334  
7612985**746939**  
Planche à découper  
bambou  
**99 TTC\*** / 82,50 HT  
Gammes ANTEA,  
BASIS, CENTRO,  
MARIS et URBIS



112.0030.882  
7612980**241574**  
Rollmat XXL Inox  
468 x 420 mm  
**169 TTC\*** / 140,83 HT  
Gammes MARIS,  
ANTEA et CENTRO



112.0008.448  
7612211**030665**  
Panier à vaisselle  
CORUNI Inox  
**99 TTC\*** / 82,50 HT  
Gammes ANTEA, BASIS,  
MARIS et URBIS



112.0655.483  
7612986**084627**  
Kit n°3 All-in  
**249 TTC\*** / 207,50 HT

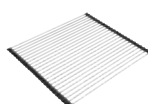

112.0281.982  
7612981**037901**  
Rollmat XL  
400 x 458 mm  
**169 TTC\*** / 140,83 HT  
Gammes MARIS et  
BASIS



112.0695.783  
7612986**308297** Set  
entretien éviers  
couleurs  
**29 TTC\*** / 24,17 HT



Anthracite  
112.0716.469  
7612986**414967**

Cuivre  
112.0717.494  
7612986**414981**

Refllet d'or  
112.0717.470  
7612986**414974**

Cache-bonde  
**89 TTC\*** / 74,17 HT



Anthracite  
133.0630.101  
7612985**922692**

Cuivre  
133.0630.057  
7612985**922715**

Refllet d'or  
133.0630.111  
7612985**922708**

Trop-plein  
**29 TTC\*** / 24,17 HT



Anthracite  
112.0717.103  
7612986**413113**

Cuivre  
112.0717.104  
7612986**413120**

Refllet d'or  
112.0717.105  
7612986**413137**

Distributeur de savon  
**249 TTC\*** / 207,50 HT  
Gamme ATLAS

**10**  
ANS DE  
GARANTIE

Garantie de 10 ans  
sur le matériau  
Fragranite



# Antea Fragranite

**10**  
ANS DE  
GARANTIE



Finition: Onyx

## PACK AZG 611-62

Dimensions **620 x 500 mm**  
Découpe **600 x 480 mm (R27)**  
Bassin **352 x 442 x 210 mm**

Caisson **450 mm**  
Vidage **manuel**

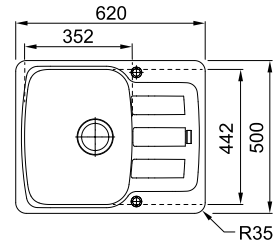
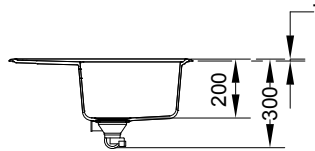

### En option



112.0657.946 - Manuel  
7612986**094398**  
Vidage noir  
(bonde et trop-plein)  
**59 TTC\*** / 49,17 HT

ou



112.0658.197 - Automatique  
7612986**094602**  
Vidage noir  
(Bonde, trop-plein et bouton rotatif)  
**79 TTC\*** / 65,83 HT

**NEW**

**PACK =**  
1 évier Antea (coloris ci-contre)  
• 1 des mitigeurs ci-dessous

Blanc Artic

Café crème

Stone



Gris Ardoise  
Mat

Onyx

Noir mat

PRIX TTC\*  
PRIX HT

**NEW**

		Blanc Artic	Café crème	Stone	Gris Ardoise Mat	Onyx	Noir mat	PRIX TTC* PRIX HT
<b>NEW</b> +	BASIC Bec	 7612986 <b>388084</b> 114.0712.342	7612986 <b>388091</b> 114.0712.343	7612986 <b>388206</b> 114.0712.344	7612986 <b>395549</b> 114.0713.685	7612986 <b>388213</b> 114.0712.345	7612986 <b>388220</b> 114.0712.346	<b>409 TTC*</b> 340,83 HT
+	ORBIT Douchette	 7612986 <b>285130</b> 114.0692.644	7612986 <b>285147</b> 114.0692.645	7612986 <b>285154</b> 114.0692.646	7612986 <b>400809</b> 114.0714.658	7612986 <b>285161</b> 114.0692.647	7612986 <b>284393</b> 114.0692.674	<b>489 TTC*</b> 407,50 HT
+	LINA J Bec	 7612986 <b>285208</b> 114.0692.675	7612986 <b>285215</b> 114.0692.676	7612986 <b>285222</b> 114.0692.677	7612986 <b>400816</b> 114.0714.659	7612986 <b>284485</b> 114.0692.660	7612986 <b>284492</b> 114.0692.691	<b>509 TTC*</b> 424,17 HT
<b>NEW</b> +	LINA J Bec Noir Mat	-	-	-	-	-	7612986 <b>331981</b> 114.0701.074	<b>549 TTC*</b> 457,50 HT
+	URBAN Bec Onyx	-	-	-	-	7612986 <b>177855</b> 114.0670.805	-	<b>559 TTC*</b> 465,83 HT

# Antea Fragranite

**10**  
ANS DE  
GARANTIE



Finition: Café crème

## PACK AZG 611-86

Dimensions **860 x 500 mm**  
Découpe **840 x 480 mm (R27)**  
Bassin **352 x 442 x 210 mm**

Caisson **450 mm**  
Vidage **manuel**

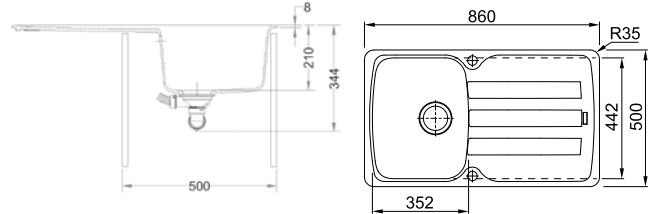

### En option



112.0657.946 - Manuel  
7612986**094398**  
Vidage noir  
(bonde et trop-plein)  
**59 TTC\*** / 49,17 HT

ou



112.0658.197 - Automatique  
7612986**094602**  
Vidage noir  
(Bonde, trop-plein et bouton rotatif)  
**79 TTC\*** / 65,83 HT

**NEW**

PACK =  
1 évier Antea (coloris ci-contre)  
• 1 des mitigeurs ci-dessous

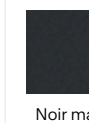

**PRIX TTC\***  
**PRIX HT**

		Blanc Arctique	Café crème	Stone	Gris Ardoise Mat	Onyx	Noir mat	<b>PRIX TTC*</b> <b>PRIX HT</b>	
+	NOVARA PLUS Bec	7612985664257 114.0573.392	7612985664264 114.0573.393	7612985664288 114.0573.398	7612986400823 114.0714.660	7612985664417 114.0573.399	7612986173833 114.0670.190	<b>429 TTC*</b> 357,50 HT	
<b>NEW</b>	+	ORBIT Bec	7612986388770 114.0712.494	7612986388831 114.0712.498	7612986388848 114.0712.500	7612986400830 114.0714.681	7612986388855 114.0712.501	7612986388862 114.0712.502	<b>459 TTC*</b> 382,50 HT
+	ORBIT Douchette	7612986285413 114.0692.693	7612986285420 114.0692.694	7612986285444 114.0692.696	7612986400847 114.0714.682	7612986285451 114.0692.697	7612986285468 114.0692.698	<b>499 TTC*</b> 415,83 HT	
+	LINA J Bec	7612985964562 114.0639.739	7612985964579 114.0639.740	7612985964593 114.0639.762	7612986400854 114.0714.683	7612985964609 114.0639.763	7612986173864 114.0670.203	<b>519 TTC*</b> 432,50 HT	
+	LINAL Bec	7612986306415 114.0695.443	7612986306422 114.0695.444	7612986306446 114.0695.446	7612986400861 114.0714.684	7612986306453 114.0695.447	7612986306460 114.0695.448	<b>529 TTC*</b> 440,83 HT	
+	SIRIUS 2.0 Douchette	7612985676250 114.0575.457	7612985676267 114.0575.458	7612985676274 114.0575.459	7612986400878 114.0714.685	7612985676281 114.0575.460	7612986285475 114.0692.699	<b>569 TTC*</b> 474,17 HT	
<b>NEW</b>	+	GLENDIA Bec	<b>TOUT INOX</b> 7612986402544 114.0715.082	7612986402551 114.0715.083	7612986402568 114.0715.084	7612986403459 114.0715.113	7612986402575 114.0715.085	7612986402582 114.0715.086	<b>579 TTC*</b> 482,50 HT
+	LINA J Bec Noir Mat						7612986331998 114.0701.075	<b>559 TTC*</b> 465,83 HT	

# Antea Fragranite

**10**  
ANS DE  
GARANTIE

**XL**



Finition: Gris Ardoise Mat

## PACK AZG 611-XL

Dimensions **970 x 500 mm**  
Découpe **950 x 480 mm (R27)**  
Bassin **510 x 460 x 210 mm**

Caisson **600 mm**  
Vidage **manuel**  
Très grande cuve

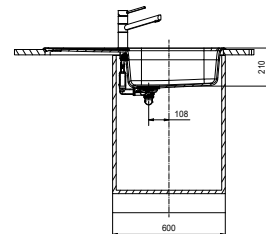
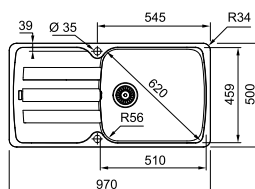

### En option



112.0657.946 - Manuel  
7612986**094398**  
Vidage noir  
(bonde et trop-plein)  
**59 TTC\*** / 49,17 HT

ou



112.0658.197 - Automatique  
7612986**094602**  
Vidage noir  
(Bonde, trop-plein et bouton rotatif)  
**79 TTC\*** / 65,83 HT

**NEW**

**PACK =**  
1 évier Antea (coloris ci-contre)  
• 1 des mitigeurs ci-dessous

Blanc Artic

Café crème

Stone

Gris Ardoise  
Mat

Onyx

Noir mat

PRIX TTC\*  
PRIX HT

		Blanc Artic	Café crème	Stone	Gris Ardoise Mat	Onyx	Noir mat	PRIX TTC* PRIX HT	
<b>+</b>	NOVARA PLUS Bec		7612985 <b>490184</b> 114.0532.808	7612985 <b>490191</b> 114.0532.809	7612985 <b>490214</b> 114.0532.831	7612986 <b>400885</b> 114.0714.688	7612985 <b>490221</b> 114.0532.832	7612986 <b>173888</b> 114.0670.205	<b>469 TTC*</b> 390,83 HT
<b>NEW</b> <b>+</b>	ORBIT Bec		7612986 <b>388879</b> 114.0712.503	7612986 <b>388886</b> 114.0712.504	7612986 <b>388893</b> 114.0712.505	7612986 <b>400892</b> 114.0714.689	7612986 <b>388909</b> 114.0712.508	7612986 <b>388916</b> 114.0712.509	<b>489 TTC*</b> 407,50 HT
<b>+</b>	ORBIT Douchette		7612986 <b>285505</b> 114.0692.723	7612986 <b>285048</b> 114.0692.745	7612986 <b>285062</b> 114.0692.747	7612986 <b>400908</b> 114.0714.690	7612986 <b>285079</b> 114.0692.748	7612986 <b>285086</b> 114.0692.749	<b>529 TTC*</b> 440,83 HT
<b>+</b>	LINA J Bec		7612985 <b>964616</b> 114.0639.764	7612985 <b>964623</b> 114.0639.765	7612985 <b>964647</b> 114.0639.767	7612986 <b>400915</b> 114.0714.691	7612985 <b>964654</b> 114.0639.768	7612986 <b>173949</b> 114.0670.211	<b>559 TTC*</b> 465,83 HT
<b>+</b>	LINAL Bec		7612986 <b>306590</b> 114.0695.476	7612986 <b>307207</b> 114.0695.477	7612986 <b>307221</b> 114.0695.479	7612986 <b>400922</b> 114.0714.692	7612986 <b>307238</b> 114.0695.480	7612986 <b>307245</b> 114.0695.551	<b>569 TTC*</b> 474,17 HT
<b>+</b>	LINA J Douchette		7612986 <b>285376</b> 114.0692.786	7612986 <b>285383</b> 114.0692.787	7612986 <b>285604</b> 114.0692.790	7612986 <b>400939</b> 114.0714.693	7612986 <b>285611</b> 114.0692.791	7612986 <b>285628</b> 114.0692.793	<b>599 TTC*</b> 499,17 HT
<b>NEW</b> <b>+</b>	SIRUS 2.0 Douchette		7612985 <b>676373</b> 114.0575.479	7612985 <b>676380</b> 114.0575.480	7612985 <b>676397</b> 114.0575.481	7612986 <b>403480</b> 114.0715.116	7612985 <b>676403</b> 114.0575.482	7612986 <b>199918</b> 114.0674.448	<b>609 TTC*</b> 507,50 HT
<b>NEW</b> <b>+</b>	GLEND A Bec		7612986 <b>402599</b> 114.0715.087	7612986 <b>403305</b> 114.0715.088	7612986 <b>403312</b> 114.0715.089	7612986 <b>403466</b> 114.0715.114	7612986 <b>403329</b> 114.0715.090	7612986 <b>403336</b> 114.0715.101	<b>619 TTC*</b> 515,83 HT
<b>NEW</b> <b>+</b>	GLEND A Douchette		7612986 <b>403343</b> 114.0715.102	7612986 <b>403350</b> 114.0715.103	7612986 <b>403367</b> 114.0715.104	7612986 <b>403473</b> 114.0715.115	7612986 <b>403374</b> 114.0715.105	7612986 <b>403381</b> 114.0715.106	<b>669 TTC*</b> 557,50 HT

\*Tous nos prix de vente indicatifs sont en euros, HT et TTC (TVA 20%), hors montant de l'éco-participation.

# Antea Fragranite

**10**  
ANS DE  
GARANTIE

**XL**



Finition: Noir mat

## PACK NOIR EDITION AZG 611-XL

Dimensions **970 x 500 mm**  
Découpe **950 x 480 mm (R27)**  
Bassin **510 x 460 x 210 mm**

Caisson **600 mm**  
**Vidage manuel**  
**Très grande cuve**

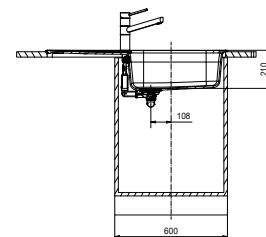
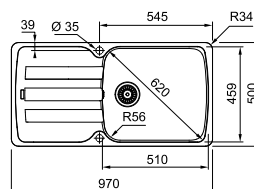

### En option



112.0657.946 - Manuel  
7612986094398  
Vidage noir  
(bonde et trop-plein)  
**59 TTC\* / 49,17 HT**

ou



112.0658.197 - Automatique  
7612986094602  
Vidage noir  
(Bonde, trop-plein et bouton rotatif)  
**79 TTC\* / 65,83 HT**

**PACK =**  
1 évier Antea Noir mat  
• 1 des mitigeurs ci-dessous



Noir mat

PRIX TTC\*  
PRIX HT

+	ORBIT Bec Noir mat		7612986275117 114.0690.189	<b>499 TTC*</b> 415,83 HT
+	ORBIT Douchette Noir mat		7612986275124 114.0690.190	<b>539 TTC*</b> 449,17 HT
+	LINAL Bec Noir mat		7612986270204 114.0689.002	<b>599 TTC*</b> 499,17 HT
+	LINAL Bec Noir mat		7612986307252 114.0695.552	<b>609 TTC*</b> 507,50 HT
+	LINAL Douchette Noir mat		7612986270167 114.0688.998	<b>639 TTC*</b> 532,50 HT
+	URBAN Douchette Noir mat		7612986173970 114.0670.214	<b>649 TTC*</b> 540,83 HT

# Antea Fragranite

**10**  
ANS DE  
GARANTIE



## PACK AZG 621

Dimensions **1160 x 500 mm**  
Découpe **1140 x 480 mm (R27)**  
Bassins **2x 352 x 442 x 210 mm**

Caisson **800 mm**  
Vidage **manuel**

Finition: Onyx

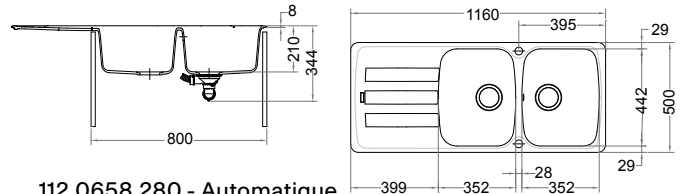

### En option



112.0658.125 - Manuel  
**7612986094190**  
Vidage noir  
(Bondes et trop-plein)  
**79 TTC\* / 65,83 HT**



112.0658.280 - Automatique  
**7612986094701**  
Vidage noir  
(Bondes, trop-plein et bouton rotatif)  
**99 TTC\* / 82,50 HT**

**PACK =**  
1 évier Antea (coloris ci-contre)  
• 1 des mitigeurs ci-dessous

Blanc Artic

Café crème

Stone

Gris Ardoise  
Mat

Onyx

Noir mat

**PRIX TTC\***  
**PRIX HT**

		Blanc Artic	Café crème	Stone	Gris Ardoise Mat	Onyx	Noir mat	<b>PRIX TTC*</b> <b>PRIX HT</b>	
+	NOVARA PLUS Bec	7612985490443 114.0532.854	7612985490450 114.0532.855	7612985490474 114.0532.857	7612986403497 114.0715.117	7612985490481 114.0532.858	7612986174434 114.0670.308	<b>509 TTC*</b> 424,17 HT	
NEW	+	ORBIT Bec	7612986388923 114.0712.510	7612986388930 114.0712.512	7612986388947 114.0712.513	7612986403541 114.0715.123	7612986388954 114.0712.514	7612986388961 114.0712.515	<b>529 TTC*</b> 440,83 HT
+	ORBIT Douchette	7612986285635 114.0692.794	7612986285642 114.0692.795	7612986285666 114.0692.803	7612986403503 114.0715.118	7612986285673 114.0692.810	7612986285680 114.0692.817	<b>569 TTC*</b> 474,17 HT	
+	LINA J Bec	7612985964661 114.0639.769	7612985964678 114.0639.770	7612985964692 114.0639.782	7612986403510 114.0715.119	7612985964708 114.0639.783	7612986174465 114.0670.311	<b>589 TTC*</b> 490,83 HT	
+	LINAL Bec	7612986307269 114.0695.553	7612986307276 114.0695.554	7612986307290 114.0695.556	7612986403527 114.0715.120	7612986307306 114.0695.557	7612986307313 114.0695.558	<b>599 TTC*</b> 499,17 HT	
NEW	+	SIRIUS 2.0 Douchette	7612985676526 114.0575.535	7612985676533 114.0575.536	7612985676540 114.0575.537	7612986403534 114.0715.121	7612985676557 114.0575.538	7612986325010 114.0699.457	<b>639 TTC*</b> 532,50 HT
NEW	+	GLENDIA Douchette	7612986403398 114.0715.107	7612986403404 114.0715.108	7612986403411 114.0715.109	7612986403442 114.0715.112	7612986403428 114.0715.110	7612986403435 114.0715.111	<b>699 TTC*</b> 582,50 HT

\*Tous nos prix de vente indicatifs sont en euros, HT et TTC (TVA 20%), hors montant de l'éco-participation.

# Basis Fragranite

**10**  
ANS DE  
GARANTIE



## PACK BFG 611-62

Dimensions **620 x 500 mm**  
Découpe **600 x 480 mm**  
Bassin **340 x 420 x 200 mm**

Caisson **450 mm**  
Vidage **manuel**

Finition: Blanc Artic

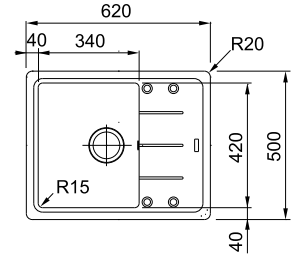
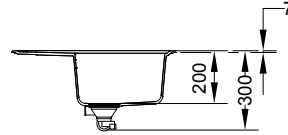

### En option



112.0657.946 - Manuel  
7612986094398  
Vidage noir  
(bonde et trop-plein)  
59 TTC\* / 49,17 HT

ou



112.0658.197 - Automatique  
7612986094602  
Vidage noir  
(bonde, trop-plein et bouton rotatif)  
79 TTC\* / 65,83 HT

**NEW**

PACK =  
1 évier Basis (coloris ci-contre)  
• 1 des mitigeurs ci-dessous

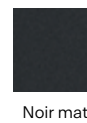
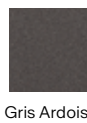
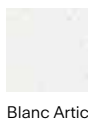

PRIX TTC\*  
PRIX HT

		Blanc Artic	Platinum	Stone	Gris Ardoise Mat	Onyx	Noir mat	PRIX TTC* PRIX HT		
<b>+</b>	NOVARA PLUS Bec		7612981659257 114.0387.811	7612981659271 114.0387.813	7612985490733 114.0532.816	7612986404340 114.0715.288	7612985490740 114.0532.817	7612986175103 114.0670.422	<b>509 TTC*</b> 424,17 HT	
<b>NEW</b>	<b>+</b>	ORBIT Bec		7612986389333 114.0712.582	7612986389340 114.0712.583	7612986389357 114.0712.584	7612986404425 114.0715.293	7612986389364 114.0712.585	7612986389371 114.0712.586	<b>529 TTC*</b> 440,83 HT
<b>+</b>	ORBIT Douchette		7612986284638 114.0692.588	7612986284645 114.0692.593	7612986284652 114.0692.594	7612986404357 114.0715.289	7612986284669 114.0692.595	7612986284676 114.0692.596	<b>569 TTC*</b> 474,17 HT	
<b>+</b>	LINA J Bec		7612985964715 114.0639.784	7612985964746 114.0639.787	7612985964753 114.0639.788	7612986404432 114.0715.294	7612985964777 114.0639.790	7612986175134 114.0670.425	<b>599 TTC*</b> 499,17 HT	
<b>+</b>	LINAL Bec		7612986307320 114.0695.586	7612986307337 114.0695.587	7612986307344 114.0695.588	7612986404401 114.0715.291	7612986307351 114.0695.589	7612986307368 114.0695.590	<b>609 TTC*</b> 507,50 HT	
<b>+</b>	LINA J Douchette		7612986292336 114.0692.888	7612986292343 114.0692.889	7612986292350 114.0692.890	7612986403992 114.0715.280	7612986292367 114.0692.921	7612986292374 114.0692.922	<b>639 TTC*</b> 532,50 HT	
<b>+</b>	SIRIUS 2.0 Douchette		7612985788700 114.0606.890	7612985788731 114.0606.943	7612985788748 114.0606.945	7612986404418 114.0715.292	7612985788762 114.0606.947	7612986175158 114.0670.427	<b>649 TTC*</b> 540,83 HT	
<b>NEW</b>	<b>+</b>	GLENDIA Bec		7612986403046 114.0715.303	7612986403053 114.0715.304	7612986403060 114.0715.305	7612986403091 114.0715.308	7612986403077 114.0715.306	7612986403084 114.0715.307	<b>659 TTC*</b> 549,17 HT

# Basis Fragranite

**10**  
ANS DE  
GARANTIE



Finition: Gris Ardoise Mat

## PACK BFG 611-78

Dimensions **780 x 500 mm**  
Découpe **760 x 480 mm**  
Bassin **340 x 420 x 200 mm**

Caisson **450 mm**  
Vidage **manuel**

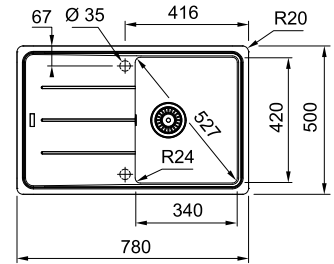

### En option



112.0657.946 - Manuel  
7612986094398  
Vidage noir  
(bonde et trop-plein)  
59 TTC\* / 49,17 HT

ou



112.0658.197 - Automatique  
7612986094602  
Vidage noir  
(bonde, trop-plein et bouton rotatif)  
79 TTC\* / 65,83 HT

**NEW**

**PACK =**  
1 évier Basis (coloris ci-contre)  
• 1 des mitigeurs ci-dessous

Blanc Artic

Platinum

Stone

Gris Ardoise  
Mat

Onyx

Noir mat

**PRIX TTC\***  
PRIX HT

**NEW**

		Blanc Artic	Platinum	Stone	Gris Ardoise Mat	Onyx	Noir mat	<b>PRIX TTC*</b> PRIX HT	
+	NOVARA PLUS Bec		7612981659479 114.0387.855	7612985659493 114.0387.857	7612985491211 114.0533.013	7612986404562 114.0715.327	7612985491228 114.0533.014	7612986175165 114.0670.430	<b>519 TTC*</b> 432,50 HT
+	ORBIT Bec		7612986389388 114.0712.587	7612986389395 114.0712.588	7612986389401 114.0712.589	7612986404623 114.0715.343	7612986389418 114.0712.590	7612986389425 114.0712.601	<b>539 TTC*</b> 449,17 HT
+	ORBIT Douchette		7612986284683 114.0692.597	7612986284690 114.0692.598	7612986284706 114.0692.599	7612986404586 114.0715.329	7612986284713 114.0692.600	7612986284720 114.0692.601	<b>579 TTC*</b> 482,50 HT
+	LINA J Bec		7612985964784 114.0639.821	7612985964814 114.0639.824	7612985964821 114.0639.825	7612986404579 114.0715.328	7612985964845 114.0639.827	7612986175196 114.0670.433	<b>619 TTC*</b> 515,83 HT
+	LINAL Bec		7612986307511 114.0695.638	7612986307528 114.0695.639	7612986307535 114.0695.640	7612986404593 114.0715.330	7612986307542 114.0695.641	7612986307559 114.0695.642	<b>629 TTC*</b> 524,17 HT
+	LINA J Douchette		7612986292381 114.0692.923	7612986292398 114.0692.924	7612986292503 114.0692.925	7612986404609 114.0715.341	7612986292510 114.0692.926	7612986292527 114.0692.927	<b>659 TTC*</b> 549,17 HT
+	SIRIUS 2.0 Douchette		7612985788793 114.0606.950	7612985788823 114.0606.953	7612985788830 114.0606.954	7612986404616 114.0715.342	7612985788854 114.0606.956	7612986175219 114.0670.436	<b>669 TTC*</b> 557,50 HT
+	GLENDIA Bec		7612986404517 114.0715.322	7612986404524 114.0715.323	7612986404500 114.0715.309	7612986404555 114.0715.326	7612986404531 114.0715.324	7612986404548 114.0715.325	<b>679 TTC*</b> 565,83 HT

**NEW**

**TOUT  
INOX**

# Basis Fragranite

**10**  
ANS DE  
GARANTIE

**XL**



Finition: Noir mat

## PACK BFG 611-XL

Dimensions **970 x 500 mm**  
Découpe **950 x 480 mm**  
Bassin **490 x 420 x 200 mm**

Caisson **600 mm**  
Vidage **manuel**  
Très grande cuve

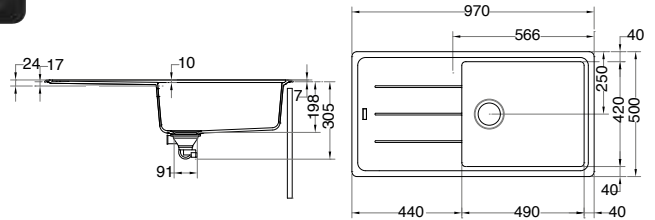

### En option



112.0657.946 - Manuel  
**7612986094398**  
Vidage noir  
(bonde et trop-plein)  
**59 TTC\* / 49,17 HT**

ou



112.0658.197 - Automatique  
**7612986094602**  
Vidage noir  
(bonde, trop-plein et bouton rotatif)  
**79 TTC\* / 65,83 HT**

**PACK =**  
1 évier Basis (coloris ci-contre)  
• 1 des mitigeurs ci-dessous

Blanc Artic	Café crème	Oyster	Platinum	Stone	Gris Ardoise Mat	Onyx	Noir mat	<b>PRIX TTC*</b> <b>PRIX HT</b>
-------------	------------	--------	----------	-------	------------------	------	----------	------------------------------------

		Blanc Artic	Café crème	Oyster	Platinum	Stone	Gris Ardoise Mat	Onyx	Noir mat	<b>PRIX TTC*</b> <b>PRIX HT</b>
<b>NEW</b>	NOVARA PLUS Bec	7612981933920 114.0496.292	7612981933937 114.0496.293	7612981933968 114.0496.296	7612981933944 114.0496.294	7612985491389 114.0533.062	7612986404647 114.0715.407	7612985491396 114.0533.063	7612986175240 114.0670.439	<b>559 TTC*</b> <b>465,83 HT</b>
<b>NEW</b>	ORBIT Bec	7612986389432 114.0712.603	7612986389449 114.0712.604	7612986389456 114.0712.605	7612986389463 114.0712.606	7612986389470 114.0712.607	7612986404807 114.0715.424	7612986389487 114.0712.608	7612986389494 114.0712.609	<b>569 TTC*</b> <b>474,17 HT</b>
	ORBIT Douchette	7612986284737 114.0692.602	7612986284744 114.0692.603	7612986284751 114.0692.604	7612986284768 114.0692.605	7612986284775 114.0692.606	7612986404739 114.0715.417	7612986284782 114.0692.607	7612986284799 114.0692.608	<b>609 TTC*</b> <b>507,50 HT</b>
	LINA J Bec	7612985964852 114.0639.828	7612985964869 114.0639.829	7612985964876 114.0639.830	7612985964883 114.0639.831	7612985964890 114.0639.832	7612986404746 114.0715.418	7612985964906 114.0639.833	7612986175295 114.0670.454	<b>649 TTC*</b> <b>540,83 HT</b>
	LINA L Bec	7612986307566 114.0695.643	7612986307573 114.0695.644	7612986307580 114.0695.645	7612986307597 114.0695.646	7612986307603 114.0695.647	7612986404753 114.0715.419	7612986307610 114.0695.648	7612986307627 114.0695.649	<b>659 TTC*</b> <b>549,17 HT</b>
	LINA J Douchette	7612986292244 114.0692.946	7612986292251 114.0692.947	7612986292268 114.0692.949	7612986292619 114.0692.866	7612986292626 114.0692.867	7612986404760 114.0715.420	7612986292633 114.0692.868	7612986292640 114.0692.869	<b>689 TTC*</b> <b>574,17 HT</b>
	SIRIUS 2.0 Douchette	7612985788861 114.0606.958	7612985788878 114.0606.959	7612985788885 114.0606.960	7612985788892 114.0606.971	7612985788915 114.0606.973	7612986404777 114.0715.421	7612985788939 114.0606.975	7612986175325 114.0670.457	<b>699 TTC*</b> <b>582,50 HT</b>
<b>NEW</b>	GLENDA Bec	7612986404654 114.0715.409	7612986404661 114.0715.410	7612986404678 114.0715.411	7612986404685 114.0715.412	7612986404692 114.0715.413	7612986404722 114.0715.416	7612986404708 114.0715.414	7612986404715 114.0715.415	<b>709 TTC*</b> <b>590,83 HT</b>
<b>NEW</b>	GLENDA Douchette	7612986404814 114.0715.425	7612986404821 114.0715.426	7612986404838 114.0715.427	7612986404845 114.0715.428	7612986404852 114.0715.429	7612986404883 114.0715.432	7612986404869 114.0715.430	7612986404876 114.0715.431	<b>759 TTC*</b> <b>632,50 HT</b>
	NEPTUNE Fenêtre	7612981934101 114.0496.371	7612981934118 114.0496.373	7612981934149 114.0496.376	7612981934125 114.0496.374	7612985491983 114.0533.143	7612986404784 114.0715.422	7612985491990 114.0533.144	7612986175226 114.0670.437	<b>749 TTC*</b> <b>624,17 HT</b>
<b>NEW</b>	FOX Semi-Pro	7612986399424 114.0714.492	7612986399431 114.0714.496	7612986399455 114.0714.501	7612986399448 114.0714.500	7612986399462 114.0714.502	7612986404791 114.0715.423	7612986399479 114.0714.503	7612986399486 114.0714.504	<b>789 TTC*</b> <b>657,50 HT</b>



# Basis Fragranite

**10**  
ANS DE  
GARANTIE

**XL**



## PACK NOIR EDITION BFG 611-XL

Dimensions **970 x 500 mm**  
Découpe **950 x 480 mm**  
Bassin **490 x 420 x 200 mm**

Caisson **600 mm**  
**Vidage manuel**  
**Très grande cuve**

Finition: **Noir mat**

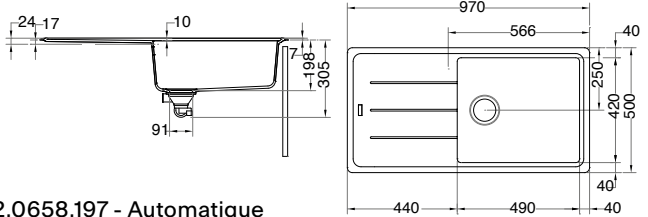

### En option



112.0657.946 - Manuel  
7612986**094398**  
Vidage noir  
(bonde et trop-plein)  
**59 TTC\* / 49,17 HT**

ou



112.0658.197 - Automatique  
7612986**094602**  
Vidage noir  
(bonde, trop-plein et bouton rotatif)  
**79 TTC\* / 65,83 HT**

**PACK =**  
1 évier Basis (coloris ci-contre)  
• 1 des mitigeurs ci-dessous



Onyx



Noir mat

**PRIX TTC\***  
**PRIX HT**

		Onyx	Noir mat	
+	ORBIT Bec Noir mat			7612986 <b>275131</b> 114.0690.301 <b>589 TTC*</b> 490,83 HT
+	ORBIT Douchette Noir mat			7612986 <b>275148</b> 114.0690.302 <b>619 TTC*</b> 515,83 HT
+	LINA J Bec Noir mat			7612986 <b>270174</b> 114.0688.999 <b>689 TTC*</b> 574,17 HT
+	URBAN Bec Onyx/Noir mat	7612985 <b>787796</b> 114.0606.732		<b>699 TTC*</b> 582,50 HT
+	LINA L Bec Noir mat			7612986 <b>307634</b> 114.0695.650 <b>699 TTC*</b> 582,50 HT
+	LINA J Douchette Noir mat			7612986 <b>270181</b> 114.0689.000 <b>729 TTC*</b> 607,50 HT
+	URBAN Douchette Onyx/Noir mat	7612985 <b>787901</b> 114.0606.733		7612986 <b>175301</b> 114.0670.455 <b>739 TTC*</b> 615,83 HT
+	ATLAS NEO Bec Noir			7612986 <b>175264</b> 114.0670.451 <b>849 TTC*</b> 707,50 HT
+	ATLAS NEO Douchette Noir			7612986 <b>175271</b> 114.0670.452 <b>899 TTC*</b> 749,17 HT

# Basis Fragranite

**10**  
ANS DE  
GARANTIE



## PACK BFG 651

Dimensions **970 x 500 mm**  
Découpe **950 x 480 mm**  
Bassins **340 x 400 x 200 mm**  
**150 x 290 x 100 mm**

Caisson **600 mm**  
Vidage **manuel**

Finition: Stone

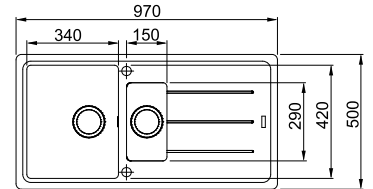
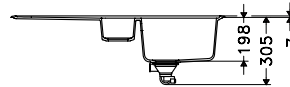

### En option



112.0658.125 - Manuel  
7612986094190  
Vidage noir  
(Bondes et trop-plein)  
79 TTC\* / 65,83 HT

ou



112.0658.280 - Automatique  
7612986094701  
Vidage noir  
(bondes, trop-plein et bouton rotatif)  
99 TTC\* / 82,50 HT

**NEW**

PACK =  
1 évier Basis (coloris ci-contre)  
• 1 des mitigeurs ci-dessous

								<b>PRIX TTC*</b> <b>PRIX HT</b>
Blanc Artic	Café crème	Oyster	Platinum	Stone	Gris Ardoise Mat	Onyx	Noir mat	

**NEW**

		Blanc Artic	Café crème	Oyster	Platinum	Stone	Gris Ardoise Mat	Onyx	Noir mat	<b>PRIX TTC*</b> <b>PRIX HT</b>
<b>+</b>	NOVARA PLUS Bec	7612981660314 114.0388.008	7612981660321 114.0388.009	7612981918156 114.0493.689	7612981660338 114.0388.010	7612985488594 114.0533.227	7612986404494 114.0715.490	7612985492201 114.0533.228	7612986292947 114.0693.000	<b>569 TTC*</b> 474,17 HT
<b>+</b>	ORBIT Bec	7612986389173 114.0712.556	7612986389180 114.0712.557	7612986389197 114.0712.558	7612986389616 114.0712.560	7612986389623 114.0712.611	7612986405613 114.0715.542	7612986389647 114.0712.613	7612986389661 114.0712.615	<b>579 TTC*</b> 482,50 HT
<b>+</b>	ORBIT Douchette	7612986284805 114.0692.611	7612986284812 114.0692.612	7612986284829 114.0692.613	7612986284836 114.0692.614	7612986284843 114.0692.615	7612986405606 114.0715.541	7612986284850 114.0692.616	7612986292961 114.0693.002	<b>619 TTC*</b> 515,83 HT
<b>+</b>	LINA J Bec	7612985964920 114.0639.835	7612985964944 114.0639.838	7612985964951 114.0639.839	7612985964968 114.0639.840	7612985964975 114.0639.841	7612986405620 114.0715.544	7612985965002 114.0639.844	7612986292923 114.0692.998	<b>659 TTC*</b> 549,17 HT
<b>+</b>	LINA L Bec	7612986307641 114.0695.651	7612986307658 114.0695.652	7612986307665 114.0695.653	7612986307672 114.0695.654	7612986307689 114.0695.655	7612986405637 114.0715.545	7612986307696 114.0695.656	7612986307702 114.0695.657	<b>669 TTC*</b> 557,5 HT
<b>+</b>	LINA J Douchette	7612986292558 114.0692.991	7612986292565 114.0692.992	7612986292572 114.0692.993	7612986292589 114.0692.994	7612986292596 114.0692.995	7612986405644 114.0715.546	7612986292909 114.0692.996	7612986292916 114.0692.997	<b>699 TTC*</b> 582,50 HT
<b>+</b>	SIRIUS 2.0 Douchette	7612985788960 114.0606.978	7612985788984 114.0606.980	7612985789004 114.0606.982	7612985789028 114.0606.983	7612985789035 114.0606.985	7612986405651 114.0715.547	7612985789066 114.0606.988	7612986292978 114.0693.003	<b>709 TTC*</b> 590,83 HT
<b>+</b>	GLENDIA Douchette	7612986405668 114.0715.549	7612986405675 114.0715.550	7612986405682 114.0715.561	7612986405699 114.0715.562	7612986405804 114.0715.563	7612986405835 114.0715.566	7612986405811 114.0715.564	7612986405828 114.0715.565	<b>769 TTC*</b> 640,83 HT

# Basis Fragranite

**10**  
ANS DE  
GARANTIE



Finition: Onyx

## PACK BFG 621

Dimensions **1160 x 500 mm**  
Découpe **1140 x 480 mm**  
Bassins **2 x 337 x 420 x 200 mm**

Caisson **800 mm**  
Vidage **manuel**

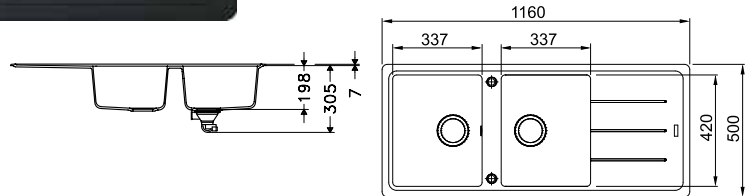

### En option



112.0658.125 - Manuel  
7612986**094190**  
Vidage noir  
(Bondes et trop-plein)  
79 TTC\* / 65,83 HT



112.0658.280 - Automatique  
7612986**094701**  
Vidage noir  
(bondes, trop-plein et bouton rotatif)  
99 TTC\* / 82,50 HT

**NEW**

PACK =  
1 évier Basis (coloris ci-contre)  
• 1 des mitigeurs ci-dessous

								<b>PRIX TTC*</b> <b>PRIX HT</b>
Blanc Arctique	Café crème	Oyster	Platinum	Stone	Gris Ardoise Mat	Onyx	Noir mat	

**NEW**

		Blanc Arctique	Café crème	Oyster	Platinum	Stone	Gris Ardoise Mat	Onyx	Noir mat	<b>PRIX TTC*</b> <b>PRIX HT</b>	
<b>NEW</b> +	ORBIT Bec		7612986 <b>389692</b> 114.0712.622	7612986 <b>389906</b> 114.0712.624	7612986 <b>389913</b> 114.0712.625	7612986 <b>389920</b> 114.0712.626	7612986 <b>389937</b> 114.0712.627	7612986 <b>405934</b> 114.0715.603	7612986 <b>389944</b> 114.0712.628	7612986 <b>389951</b> 114.0712.629	<b>609 TTC*</b> 507,50 HT
+	ORBIT Douchette		7612986 <b>284867</b> 114.0692.617	7612986 <b>284874</b> 114.0692.618	7612986 <b>284881</b> 114.0692.619	7612986 <b>284898</b> 114.0692.620	7612986 <b>285109</b> 114.0692.641	7612986 <b>405941</b> 114.0715.604	7612986 <b>285116</b> 114.0692.642	7612986 <b>285123</b> 114.0692.643	<b>649 TTC*</b> 540,83 HT
+	LINA J Bec		7612985 <b>965033</b> 114.0639.847	7612985 <b>965057</b> 114.0639.849	7612985 <b>965064</b> 114.0639.850	7612985 <b>965071</b> 114.0639.871	7612985 <b>965088</b> 114.0639.872	7612986 <b>405958</b> 114.0715.605	7612985 <b>965200</b> 114.0639.874	7612986 <b>175516</b> 114.0670.461	<b>679 TTC*</b> 565,83 HT
+	LINA L Bec		7612986 <b>307719</b> 114.0695.658	7612986 <b>307726</b> 114.0695.659	7612986 <b>307733</b> 114.0695.660	7612986 <b>307740</b> 114.0695.661	7612986 <b>307757</b> 114.0695.662	7612986 <b>405156</b> 114.0715.577	7612986 <b>307764</b> 114.0695.663	7612986 <b>307771</b> 114.0695.664	<b>689 TTC*</b> 574,17 HT
+	LINA J Douchette		7612986 <b>292985</b> 114.0693.004	7612986 <b>292992</b> 114.0693.005	7612986 <b>293005</b> 114.0693.006	7612986 <b>293012</b> 114.0693.007	7612986 <b>293029</b> 114.0693.008	7612986 <b>405163</b> 114.0715.614	7612986 <b>293036</b> 114.0693.009	7612986 <b>293043</b> 114.0693.010	<b>719 TTC*</b> 599,17 HT
+	SIRIUS 2.0 Douchette		7612985 <b>789073</b> 114.0606.989	7612985 <b>789080</b> 114.0606.990	7612985 <b>789097</b> 114.0606.991	7612985 <b>789103</b> 114.0606.992	7612985 <b>789127</b> 114.0606.994	7612986 <b>405170</b> 114.0715.619	7612985 <b>789141</b> 114.0606.996	7612986 <b>175530</b> 114.0670.463	<b>729 TTC*</b> 607,50 HT
<b>NEW</b> +	GLENDIA Douchette		7612986 <b>406108</b> 114.0715.622	7612986 <b>406115</b> 114.0715.623	7612986 <b>406122</b> 114.0715.624	7612986 <b>406139</b> 114.0715.625	7612986 <b>406146</b> 114.0715.626	7612986 <b>406177</b> 114.0715.629	7612986 <b>406153</b> 114.0715.627	7612986 <b>406160</b> 114.0715.628	<b>789 TTC*</b> 657,50 HT
+	NEPTUNE Fenêtre		7612981 <b>928964</b> 114.0495.418	7612981 <b>928971</b> 114.0495.419	7612981 <b>929008</b> 114.0495.422	7612981 <b>928988</b> 114.0495.420	7612985 <b>492706</b> 114.0533.300	7612986 <b>405187</b> 114.0715.620	7612985 <b>492713</b> 114.0533.301	7612986 <b>175349</b> 114.0670.459	<b>779 TTC*</b> 649,17 HT
<b>NEW</b> +	FOX Semi-Pro		7612986 <b>400137</b> 114.0714.534	7612986 <b>400144</b> 114.0714.535	7612986 <b>400168</b> 114.0714.537	7612986 <b>400151</b> 114.0714.536	7612986 <b>400182</b> 114.0714.539	7612986 <b>405194</b> 114.0715.621	7612986 <b>400175</b> 114.0714.538	7612986 <b>400199</b> 114.0714.540	<b>819 TTC*</b> 682,50 HT

\*Tous nos prix de vente indicatifs sont en euros, HT et TTC (TVA 20%), hors montant de l'éco-participation.

# Centro Fragranite

**10**  
ANS DE  
GARANTIE

**XL**



Finition : Stone

## PACK CNG 611-XLC

Dimensions **780 x 500 mm**  
Découpe **760 x 480 mm (R15)**  
Bassin **492 x 435 x 200**

Caisson **600 mm**  
Vidage **manuel**  
Très **grande cuve**

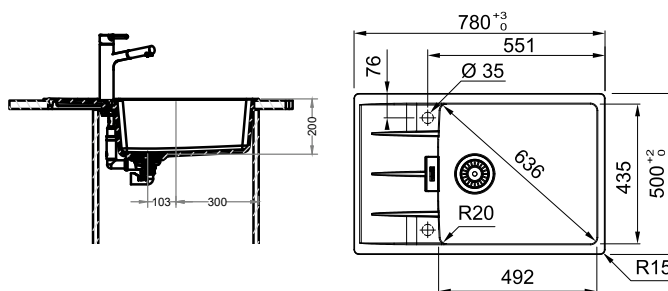

**PACK =**  
1 évier Centro (coloris ci-contre)  
• 1 des mitigeurs ci-dessous

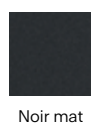
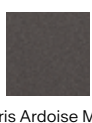
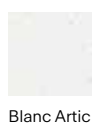

**PRIX TTC\***  
PRIX HT

**NEW**

+

ORBIT  
Douchette



7612986403626  
114.0715.049

7612986403633  
114.0715.050

7612986403664  
114.0715.213

7612986403640  
114.0715.211

7612986403657  
114.0715.212

**639 TTC\***  
532,50 HT

**NEW**

+

LINA J  
Douchette



7612986403671  
114.0715.214

7612986403688  
114.0715.215

7612986404012  
114.0715.219

7612986403695  
114.0715.216

7612986404005  
114.0715.218

**679 TTC\***  
565,83 HT

+

SIRIUS 2.0  
Douchette

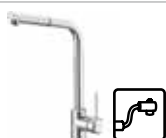

7612986279498  
114.0691.343

7612986279504  
114.0691.344

7612986403558  
114.0715.125

7612986279511  
114.0691.345

7612986279528  
114.0691.347

**689 TTC\***  
574,17 HT

**NEW**

+

GLEND A  
Douchette

TOUT  
INOX

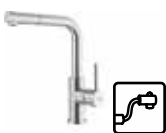

7612986404029  
114.0715.220

7612986404036  
114.0715.233

7612986404067  
114.0715.236

7612986404043  
114.0715.234

7612986404050  
114.0715.235

**749 TTC\***  
624,17 HT

**NEW**

+

LINA J  
Douchette  
Noir mat



-

-

-

-

7612986404074  
114.0715.237

**719 TTC\***  
599,17 HT

+

URBAN  
Douchette  
Noir mat

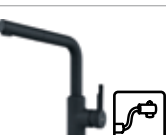

-

-

-

-

7612986279535  
114.0691.348

**729 TTC\***  
607,50 HT

# Centro Fragranite

**10**  
ANS DE  
GARANTIE

**XL**



## PACK CNG 611-XL

Dimensions **1000 x 500 mm**  
Découpe **980 x 480 mm (R15)**  
Bassin **492 x 435 x 200 mm**

Caisson **600 mm**  
Vidage **manuel**  
Très grande cuve

Finition : Blanc artic

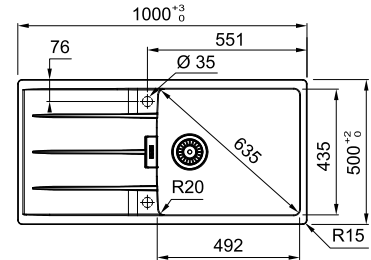
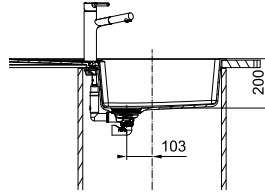

**NEW**

**PACK =**  
1 évier Centro (coloris ci-contre)  
• 1 des mitigeurs ci-dessous

Blanc Artic	Stone	Gris Ardoise Mat	Onyx	Noir mat	PRIX TTC* PRIX HT
-------------	-------	------------------	------	----------	----------------------

		Blanc Artic	Stone	Gris Ardoise Mat	Onyx	Noir mat	PRIX TTC* PRIX HT
<b>NEW</b>	ORBIT Douchette	7612986404098 114.0715.239	7612986404180 114.0715.261	7612986404227 114.0715.264	7612986404203 114.0715.262	7612986404210 114.0715.263	<b>659 TTC*</b> 549,17 HT
<b>NEW</b>	LINA J Douchette	7612986333688 114.0701.612	7612986333695 114.0701.613	7612986404272 114.0715.281	7612986333909 114.0701.614	7612986333916 114.0701.615	<b>699 TTC*</b> 582,50 HT
	SIRIUS 2.0 Douchette	7612986279801 114.0691.374	7612986279825 114.0691.377	7612986404081 114.0715.238	7612986279832 114.0691.378	7612986279849 114.0691.379	<b>709 TTC*</b> 590,83 HT
<b>NEW</b>	GLENDIA Douchette	7612986404296 114.0715.283	7612986404302 114.0715.284	7612986404333 114.0715.287	7612986404319 114.0715.285	7612986404326 114.0715.286	<b>769 TTC*</b> 640,83 HT
	LINA J Douchette Noir mat	-	-	-	-	7612986404289 114.0715.282	<b>739 TTC*</b> 615,83 HT
<b>NEW</b>	URBAN Douchette Noir mat	-	-	-	-	7612986279863 114.0691.381	<b>749 TTC*</b> 624,17 HT

\*Tous nos prix de vente indicatifs sont en euros, HT et TTC (TVA 20%), hors montant de l'éco-participation.

# Maris Fragranite

**10**  
ANS DE  
GARANTIE



Finition: Noir mat

## PACK MRG 611-78

Dimensions **780 x 500 mm**  
Découpe **760 x 480 mm**  
Bassin **350 x 425 x 205 mm**

Caisson **450 mm**  
Vidage **manuel**

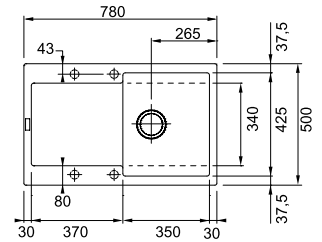
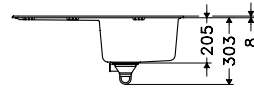

### En option



112.0657.946 - Manuel  
7612986**094398**  
Vidage noir  
(bonde et trop-plein)  
**59 TTC\*** / 49,17 HT

ou



112.0658.197 - Automatique  
7612986**094602**  
Vidage noir  
(bonde, trop-plein et bouton rotatif)  
**79 TTC\*** / 65,83 HT

**NEW**

PACK =  
1 évier Maris (coloris ci-contre)  
• 1 des mitigeurs ci-dessous

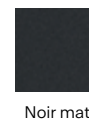
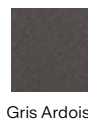
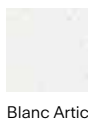

**PRIX TTC\***  
**PRIX HT**

**NEW**

		Blanc Arctic	Platinum	Stone	Gris Ardoise Mat	Onyx	Noir mat	<b>PRIX TTC*</b> <b>PRIX HT</b>
<b>+</b>	ORBIT Bec	7612986 <b>389074</b> 114.0712.534	7612986 <b>389081</b> 114.0712.535	7612986 <b>389098</b> 114.0712.536	7612986 <b>406184</b> 114.0715.630	7612986 <b>389104</b> 114.0712.537	7612986 <b>389111</b> 114.0712.538	<b>589 TTC*</b> <b>490,83 HT</b>
<b>+</b>	ORBIT Douchette	7612986 <b>293050</b> 114.0693.054	7612986 <b>293067</b> 114.0693.055	7612986 <b>293074</b> 114.0693.056	7612986 <b>405897</b> 114.0715.696	7612986 <b>293081</b> 114.0693.057	7612986 <b>293098</b> 114.0693.058	<b>629 TTC*</b> <b>524,17 HT</b>
<b>+</b>	LINA J Bec	7612985 <b>965460</b> 114.0639.943	7612985 <b>966283</b> 114.0639.973	7612985 <b>966276</b> 114.0639.972	7612986 <b>406306</b> 114.0715.697	7612985 <b>966306</b> 114.0639.975	7612985 <b>966313</b> 114.0639.976	<b>669 TTC*</b> <b>557,5 HT</b>
<b>+</b>	LINA L Bec	7612986 <b>307955</b> 114.0695.547	7612986 <b>307962</b> 114.0695.548	7612986 <b>307979</b> 114.0695.549	7612986 <b>405965</b> 114.0715.752	7612986 <b>307986</b> 114.0695.550	7612986 <b>307993</b> 114.0695.721	<b>679 TTC*</b> <b>565,83 HT</b>
<b>+</b>	LINA J Douchette	7612986 <b>293302</b> 114.0693.059	7612986 <b>293319</b> 114.0693.060	7612986 <b>293326</b> 114.0693.131	7612986 <b>405989</b> 114.0715.754	7612986 <b>293333</b> 114.0693.132	7612986 <b>293340</b> 114.0693.133	<b>709 TTC*</b> <b>590,83 HT</b>
<b>+</b>	SIRIUS 2.0 Douchette	7612985 <b>790260</b> 114.0607.241	7612985 <b>790406</b> 114.0607.245	7612985 <b>790413</b> 114.0607.246	7612986 <b>405972</b> 114.0715.753	7612985 <b>790437</b> 114.0607.248	7612985 <b>966351</b> 114.0640.003	<b>719 TTC*</b> <b>599,17 HT</b>
<b>+</b>	LINA J Bec Noir mat	-	-	-	-	-	7612986 <b>270198</b> 114.0689.021	<b>709 TTC*</b> <b>590,83 HT</b>
<b>+</b>	LINA L Bec Noir mat	-	-	-	-	-	7612986 <b>308105</b> 114.0695.722	<b>719 TTC*</b> <b>599,17 HT</b>
<b>+</b>	LINA J Douchette Noir mat	-	-	-	-	-	7612986 <b>270303</b> 114.0689.022	<b>749 TTC*</b> <b>624,17 HT</b>
<b>+</b>	URBAN Douchette Noir mat	-	-	-	-	-	7612986 <b>175608</b> 114.0670.482	<b>759 TTC*</b> <b>632,5 HT</b>

# Maris Fragranite

**10**  
ANS DE  
GARANTIE

**XL**



Finition: Platinum

## PACK MRG 611-XLC

Dimensions **780 x 500 mm**  
Découpe **760 x 480 mm**  
Bassin **490 x 425 x 200 mm**

Caisson **600 mm**  
Vidage **manuel**  
Très grande cuve

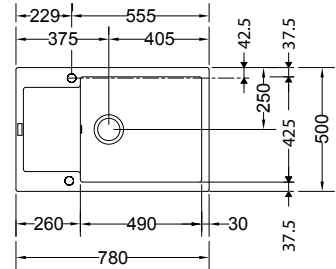
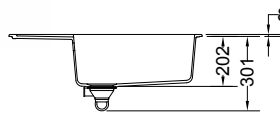
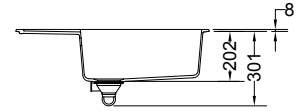

### En option



112.0657.946 - Manuel  
7612986**094398**  
Vidage noir  
(bonde et trop-plein)  
**59 TTC\*** / 49,17 HT

ou



112.0658.197 - Automatique  
7612986**094602**  
Vidage noir  
(bonde, trop-plein et bouton rotatif)  
**79 TTC\*** / 65,83 HT

**NEW**

**PACK =**  
1 évier Maris (coloris ci-contre)  
• 1 des mitigeurs ci-dessous

Blanc Artic

Platinum

Stone

Gris Ardoise  
Mat

Onyx

Noir mat

**PRIX TTC\***  
**PRIX HT**

**NEW**

+

ORBIT

Bec



7612986**389210**  
114.0712.549

7612986**389227**  
114.0712.550

7612986**389234**  
114.0712.561

7612986**406573**  
114.0715.793

7612986**389241**  
114.0712.562

7612986**389258**  
114.0712.563

**629 TTC\***  
524,17 HT

+

ORBIT

Douchette



7612986**293661**  
114.0693.153

7612986**293678**  
114.0693.154

7612986**293692**  
114.0693.156

7612986**406580**  
114.0715.794

7612986**293807**  
114.0693.158

7612986**293814**  
114.0693.159

**669 TTC\***  
557,50 HT

+

LINAJ

Bec



7612985**966535**  
114.0640.011

7612985**966566**  
114.0640.014

7612985**966580**  
114.0640.016

7612986**406597**  
114.0715.795

7612985**966498**  
114.0640.074

7612985**966900**  
114.0640.075

**699 TTC\***  
582,50 HT

+

LINAJ

Bec



7612986**308112**  
114.0695.723

7612986**308129**  
114.0695.724

7612986**308136**  
114.0695.725

7612986**406603**  
114.0715.796

7612986**308143**  
114.0695.726

7612986**308150**  
114.0695.727

**709 TTC\***  
590,83 HT

+

LINAJ

Douchette



7612986**293821**  
114.0693.160

7612986**293838**  
114.0693.201

7612986**293845**  
114.0693.202

7612986**406610**  
114.0715.797

7612986**293852**  
114.0693.203

7612986**293869**  
114.0693.204

**739 TTC\***  
615,83 HT

+

SIRIUS2.0

Douchette



7612985**790444**  
114.0607.249

7612985**790482**  
114.0607.294

7612985**790499**  
114.0607.295

7612986**406634**  
114.0715.799

7612985**790611**  
114.0607.297

7612985**966924**  
114.0640.077

**749 TTC\***  
624,17 HT

**NEW**

+

GLENDIA

Douchette

**TOUT INOX**



7612986**406665**  
114.0715.821

7612986**406672**  
114.0715.828

7612986**406689**  
114.0715.829

7612986**406719**  
114.0715.832

7612986**406696**  
114.0715.830

7612986**406702**  
114.0715.831

**809 TTC\***  
674,17 HT

# Maris Fragranite

**10**  
ANS DE  
GARANTIE

**XL**



Finition: Noir mat

## PACK NOIR EDITION MRG 611-XLC

Dimensions **780 x 500 mm**  
Découpe **760 x 480 mm**  
Bassin **490 x 425 x 200 mm**

Caisson **600 mm**  
Vidage **manuel**  
Très **grande cuve**

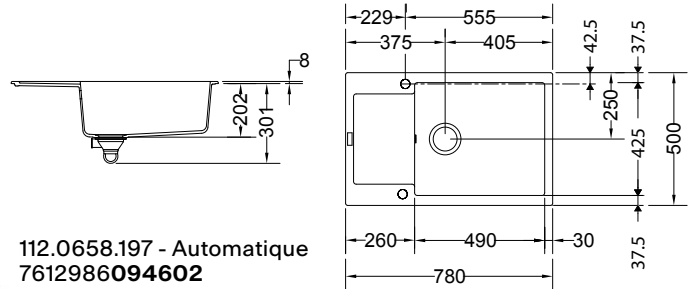

### En option



112.0657.946 - Manuel  
7612986**094398**  
Vidage noir  
(bonde et trop-plein)  
**59 TTC\*** / 49,17 HT

ou



112.0658.197 - Automatique  
7612986**094602**  
Vidage noir  
(bonde, trop-plein et bouton rotatif)  
**79 TTC\*** / 65,83 HT

**PACK =**  
1 évier Maris (coloris ci-contre)  
• 1 des mitigeurs ci-dessous



Onyx



Noir mat

**PRIX TTC\***  
PRIX HT

		Onyx	Noir mat	<b>PRIX TTC*</b> PRIX HT
+	LINA J Bec Noir mat	-	7612986 <b>270310</b> 114.0689.023	<b>739 TTC*</b> 615,83 HT
+	URBAN Bec Onyx	7612985 <b>792165</b> 114.0607.638	-	<b>749 TTC*</b> 624,17 HT
+	LINA L Bec Noir mat	-	7612986 <b>308167</b> 114.0695.728	<b>749 TTC*</b> 624,17 HT
+	LINA J Douchette Noir mat	-	7612986 <b>270327</b> 114.0689.024	<b>779 TTC*</b> 649,17 HT
+	URBAN Douchette Onyx	7612985 <b>792172</b> 114.0607.640	-	<b>789 TTC*</b> 657,50 HT
+	URBAN Douchette Noir mat	-	7612986 <b>175615</b> 114.0670.483	<b>789 TTC*</b> 657,50 HT
+	ATLAS NEO Bec Noir	-	7612985 <b>972000</b> 114.0641.054	<b>899 TTC*</b> 749,17 HT
+	ATLAS NEO Douchette Noir	-	7612985 <b>972017</b> 114.0641.055	<b>939 TTC*</b> 782,50 HT



# Maris Fragranite

**10**  
ANS DE  
GARANTIE

**XL**



## PACK MRG 611-XL

Dimensions **970 x 500 mm**  
Découpe **950 x 480 mm**  
Bassin **490 x 425 x 200 mm**

Caisson **600 mm**  
Vidage **manuel**  
Très grande cuve

Finition: Gris Ardoise Mat

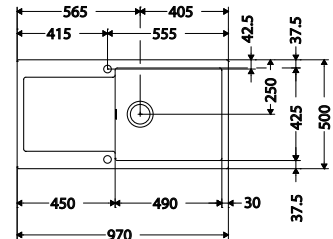
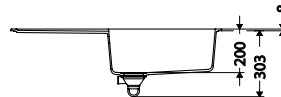

### En option



112.0657.946 - Manuel  
7612986094398  
Vidage noir  
(bonde et trop-plein)  
59 TTC\* / 49,17 HT

ou



112.0658.197 - Automatique  
7612986094602  
Vidage noir  
(bonde, trop-plein et bouton rotatif)  
79 TTC\* / 65,83 HT

**NEW**

PACK =  
1 évier Maris (coloris ci-contre)  
• 1 des mitigeurs ci-dessous

Blanc Artic

Café crème

Platinum

Stone

Gris Ardoise Mat

Onyx

Noir mat

PRIX TTC\*  
PRIX HT

		Blanc Artic	Café crème	Platinum	Stone	Gris Ardoise Mat	Onyx	Noir mat	PRIX TTC* PRIX HT
<b>NEW</b>	NOVARA PLUS Bec	7612981662127 114.0388.274	7612981662134 114.0388.275	7612981662165 114.0388.278	7612981662172 114.0388.279	7612986406726 114.0715.834	7612985494700 114.0533.645	7612985967044 114.0640.142	<b>629 TTC*</b> 524,17 HT
<b>NEW</b>	ORBIT Bec	7612986389272 114.0712.566	7612986389289 114.0712.567	7612986389296 114.0712.568	7612986389302 114.0712.569	7612986405996 114.0715.758	7612986389319 114.0712.570	7612986389326 114.0712.581	<b>659 TTC*</b> 549,17 HT
	ORBIT Douchette	7612986293876 114.0693.205	7612986293883 114.0693.206	7612986293890 114.0693.207	7612986294408 114.0693.208	7612986406801 114.0715.759	7612986294415 114.0693.209	7612986294422 114.0693.210	<b>699 TTC*</b> 582,50 HT
	LINA J Bec	7612985967075 114.0640.145	7612985967082 114.0640.146	7612985967105 114.0640.148	7612985967112 114.0640.149	7612986406818 114.0715.760	7612985967136 114.0640.152	7612985967143 114.0640.155	<b>729 TTC*</b> 607,50 HT
	LINA L Bec	7612986308174 114.0695.729	7612986308181 114.0695.730	7612986308198 114.0695.741	7612986308204 114.0695.742	7612986406825 114.0715.851	7612986308211 114.0695.743	7612986308228 114.0695.744	<b>739 TTC*</b> 615,83 HT
	LINA J Douchette	7612986293449 114.0693.212	7612986293456 114.0693.213	7612986293463 114.0693.214	7612986293470 114.0693.215	7612986406832 114.0715.854	7612986293487 114.0693.216	7612986293494 114.0693.217	<b>769 TTC*</b> 640,83 HT
	SIRIUS 20 Douchette	7612985792271 114.0607.499	7612985792288 114.0607.500	7612985792318 114.0607.503	7612985792325 114.0607.504	7612986406849 114.0715.855	7612985792349 114.0607.506	7612985967167 114.0640.158	<b>779 TTC*</b> 649,17 HT
<b>NEW</b>	GLEND A Bec	7612986406870 114.0715.858	7612986406887 114.0715.860	7612986406894 114.0715.871	7612986407006 114.0715.872	7612986407037 114.0715.875	7612986407013 114.0715.873	7612986407020 114.0715.874	<b>789 TTC*</b> 657,50 HT
<b>NEW</b>	GLEND A Douchette	7612986406917 114.0715.820	7612986406924 114.0716.021	7612986406931 114.0716.022	7612986406948 114.0716.023	7612986406979 114.0716.026	7612986406955 114.0716.024	7612986406962 114.0716.025	<b>839 TTC*</b> 699,17 HT
	NEPTUNE Fenêtre	7612981931933 114.0495.918	7612981931957 114.0495.920	7612981931971 114.0495.922	7612981931988 114.0495.923	7612986406856 114.0715.856	7612985494915 114.0533.676	7612985967174 114.0640.159	<b>829 TTC*</b> 690,83 HT
<b>NEW</b>	FOX Semi-Pro	7612986399967 114.0714.612	7612986399981 114.0714.614	7612986399998 114.0714.615	7612986400502 114.0714.616	7612986406863 114.0715.857	7612986400519 114.0714.617	7612986400526 114.0714.618	<b>869 TTC*</b> 724,17 HT

\*Tous nos prix de vente indicatifs sont en euros, HT et TTC (TVA 20%), hors montant de l'éco-participation.

# Maris Fragranite

**10**  
ANS DE  
GARANTIE

**XL**



Finition: Onyx

## PACK NOIR EDITION MRG 611-XL

Dimensions **970 x 500 mm**  
Découpe **950 x 480 mm**  
Bassin **490 x 425 x 200 mm**

Caisson **600 mm**  
**Vidage manuel**  
**Très grande cuve**

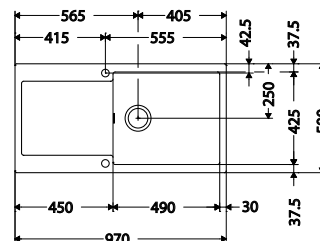
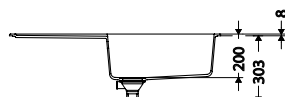

### En option



112.0657.946 - Manuel  
7612986094398  
Vidage noir  
(bonde et trop-plein)  
**59 TTC\* / 49,17 HT**

ou



112.0658.197 - Automatique  
7612986094602  
Vidage noir  
(bonde, trop-plein et bouton rotatif)  
**79 TTC\* / 65,83 HT**

**PACK =**  
1 évier Maris (coloris ci-contre)  
• 1 des mitigeurs ci-dessous



Onyx



Noir mat

**PRIX TTC\***  
**PRIX HT**

		Onyx	Noir mat	<b>PRIX TTC*</b> <b>PRIX HT</b>
+	LINA J Bec Noir mat	-	7612986270334 114.0689.025	<b>769 TTC*</b> 640,83 HT
+	URBAN Bec Onyx	7612986046205 114.0651.474	-	<b>779 TTC*</b> 649,17 HT
+	LINA L Bec Noir mat	-	7612986308235 114.0695.745	<b>779 TTC*</b> 649,17 HT
+	LINA J Douchette Noir mat	-	7612986270341 114.0689.026	<b>809 TTC*</b> 674,17 HT
+	URBAN Douchette Onyx	7612986046212 114.0651.475	-	<b>819 TTC*</b> 682,50 HT
+	URBAN Douchette Noir mat	-	7612986175639 114.0670.485	<b>819 TTC*</b> 682,50 HT
+	ATLAS NEO Bec Noir	-	7612986175653 114.0670.487	<b>929 TTC*</b> 774,17 HT
+	ATLAS NEO Douchette Noir	-	7612986175660 114.0670.488	<b>959 TTC*</b> 799,17 HT

# Maris Fragranite

**10**  
ANS DE  
GARANTIE

**XL**



Finition:Noir mat

## PACK PVD MRG 611-XL

Dimensions **970 x 500 mm**  
Découpe **950 x 480 mm**  
Bassin **490 x 425 x 200 mm**

Caisson **600 mm**  
Vidage manuel noir mat  
Très grande cuve

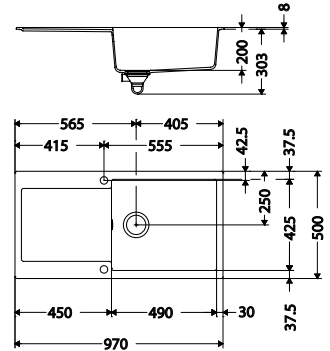

### Vidage manuel inclus



112.0657.946  
7612986**094398**  
Vidage noir Manuel  
(bonde et trop-plein)

### En option



112.0639.055  
7612985**962001**  
Vidage Manuel Reflet d'Or



133.0630.111  
7612985**922708**  
Trop-plein Reflet d'Or

112.0639.056  
7612985**962018**  
Vidage Manuel Cuivre

133.0630.057  
7612985**922715**  
Trop-plein Cuivre

Pensez à bien garder les vis d'origine

**PACK =**  
1 évier Maris Noir mat  
1 des mitigeurs ci-dessous



Noir mat

**PRIX TTC\***  
PRIX HT

+	EOS NEO Bac Reflet d'or	TOUT INOX		7612986294507 114.0693.218	<b>929 TTC*</b> 774,17 HT
+	EOS NEO Bac Cuivre	TOUT INOX		7612986305104 114.0695.164	<b>929 TTC*</b> 774,17 HT
+	ATLAS NEO Bac Reflet d'or	TOUT INOX		7612986294521 114.0693.220	<b>949 TTC*</b> 790,83 HT
+	ATLAS NEO Bac Cuivre	TOUT INOX		7612986305128 114.0695.166	<b>949 TTC*</b> 790,83 HT
+	EOS NEO Douchette Reflet d'or	TOUT INOX		7612986294514 114.0693.219	<b>959 TTC*</b> 799,17 HT
+	EOS NEO Douchette Cuivre	TOUT INOX		7612986305111 114.0695.165	<b>959 TTC*</b> 799,17 HT
+	ATLAS NEO Douchette Reflet d'or	TOUT INOX		7612986294538 114.0693.221	<b>979 TTC*</b> 815,83 HT
+	ATLAS NEO Douchette Cuivre	TOUT INOX		7612986305135 114.0695.167	<b>979 TTC*</b> 815,83 HT

\*Tous nos prix de vente indicatifs sont en euros, HT et TTC (TVA 20%), hors montant de l'éco-participation.

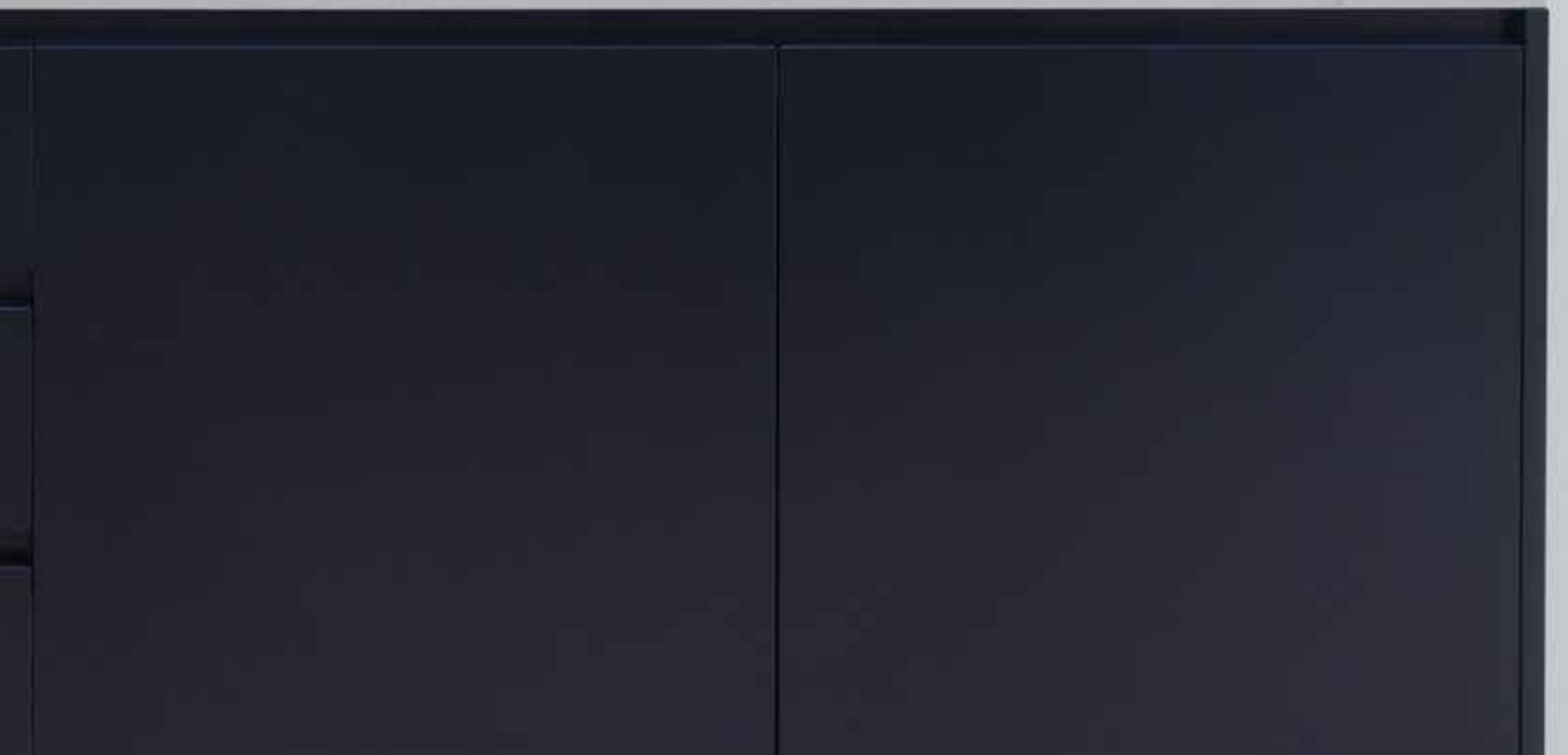

# Frames Fragranite

**10**  
ANS DE  
GARANTIE

**XL**



Finition: Noir mat

## PACK NOIR EDITION FSG 611-88

Dimensions **877 x 495 mm**  
Découpe **845 x 463 mm (R20)**  
Bassin **496 x 425 x 195 mm**

Caisson **700 ou 600 mm**  
**Attention :** En cas d'utilisation d'un caisson de 600 mm, l'épaisseur des parois ne doit pas dépasser 16 mm.

**Vidage automatique**

**Inclus :**

1. **Cache-bonde inox**
2. **Vidage automatique avec commande push inox**

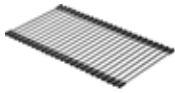
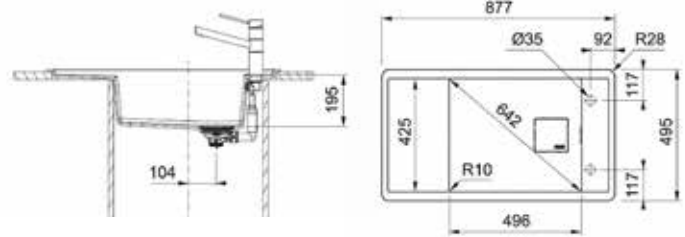

**Accessoire inclus dans tous les packs**  
Rollmat

**En option**







112.0670.893  
7612986178654  
Cache bonde noir mat  
79 TTC\* / 65,83 HT

**PACK =**  
1 évier Frames Noir Mat  
● 1 des mitigeurs ci-dessous

Noir mat

**PRIX TTC\***  
PRIX HT

**NEW**

+	GLENDA Douchette		7612986410761 114.0716.620
+	ATLAS NEO Bec Noir		7612985972055 114.0641.059
+	EOS NEO Douchette Noir		7612985972093 114.0641.074
+	ATLAS NEO Douchette Noir		7612985972062 114.0641.071
+	MYTHOS Douchette Noir		7612985972079 114.0641.072
			1119 TTC* 932,50 HT
			1199 TTC* 999,17 HT

# Urbis Fragranite

(cuve à encastrer)

**10**  
ANS DE  
GARANTIE

**XL**



Finition: Onyx

## PACK UBG 610-50

Dimensions **560x500 mm**  
Découpe **540 x 480 mm**  
Bassin **503x425x230 mm**

Caisson **600 mm**  
Vidage **manuel**  
Très **grande cuve**

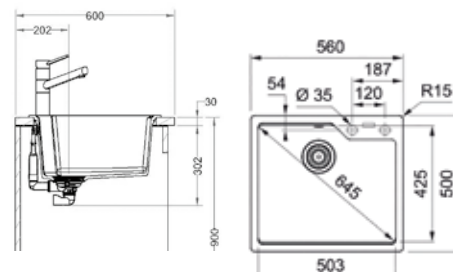

### En option



112.0658.250  
7612986**094633**  
Vidage noir manuel  
(Bonde et trop-plein)  
**59 TTC\*** /49,17 HT

ou



112.0658.124  
7612986**094640**  
Vidage noir automatique  
(Bonde, trop-plein et bouton rotatif)  
**79 TTC\*** /65,83 HT

**NEW**

**PACK =**  
1 cuve Urbis (coloris ci-contre)  
• 1 des mitigeurs ci-dessous



Blanc Artic



Stone



Gris Ardoise Mat



Onyx



Noir mat

**PRIX TTC\***  
PRIX HT

		Blanc Artic	Stone	Gris Ardoise Mat	Onyx	Noir mat	<b>PRIX TTC*</b> PRIX HT
<b>+</b>	ORBIT Douchette	 7612986 <b>281156</b> 114.0691.738	 7612986 <b>281170</b> 114.0691.742	 7612986 <b>407976</b> 114.0716.082	 7612986 <b>281163</b> 114.0691.739	 7612986 <b>281187</b> 114.0691.743	<b>609 TTC*</b> 507,50 HT
<b>+</b>	LINA J Bec	 7612986 <b>281194</b> 114.0691.744	 7612986 <b>281415</b> 114.0691.746	 7612986 <b>407983</b> 114.0716.083	 7612986 <b>281408</b> 114.0691.745	 7612986 <b>281422</b> 114.0691.747	<b>649 TTC*</b> 540,83 HT
<b>+</b>	LINAL Bec	 7612986 <b>308242</b> 114.0695.746	 7612986 <b>308266</b> 114.0695.748	 7612986 <b>407990</b> 114.0716.084	 7612986 <b>308259</b> 114.0695.747	 7612986 <b>308273</b> 114.0695.749	<b>659 TTC*</b> 549,17 HT
<b>+</b>	LINA J Douchette	 7612986 <b>294736</b> 114.0693.331	 7612986 <b>294743</b> 114.0693.332	 7612986 <b>408201</b> 114.0716.085	 7612986 <b>294750</b> 114.0693.333	 7612986 <b>294767</b> 114.0693.334	<b>689 TTC*</b> 574,17 HT
<b>+</b>	SIRIUS 2.0 Douchette	 7612986 <b>281644</b> 114.0691.770	 7612986 <b>281668</b> 114.0691.782	 7612986 <b>408218</b> 114.0716.086	 7612986 <b>281651</b> 114.0691.781	 7612986 <b>281675</b> 114.0691.783	<b>699 TTC*</b> 583,50 HT
<b>+</b>	LINA J Bec Noir mat	-	-	-	-	7612986 <b>281705</b> 114.0691.786	<b>689 TTC*</b> 574,17 HT
<b>+</b>	LINAL Bec Noir mat	-	-	-	-	7612986 <b>308280</b> 114.0695.750	<b>699 TTC*</b> 582,50 HT
<b>+</b>	LINA J Douchette Noir mat	-	-	-	-	7612986 <b>281712</b> 114.0691.787	<b>729 TTC*</b> 607,50 HT
<b>+</b>	URBAN Douchette Noir mat	-	-	-	-	7612986 <b>281682</b> 114.0691.784	<b>739 TTC*</b> 615,83 HT

# Urbis Fragranite

(cuve à encastrer)

**10**  
ANS DE  
GARANTIE

**XL**



Finition : Noir mat



## PACK UBG 610-72

Dimensions **780 x 500 mm**  
Découpe **760 x 480 mm**  
Bassin **723 x 425 x 230 mm**

Caisson **800 mm**  
Vidage manuel  
Très grande cuve

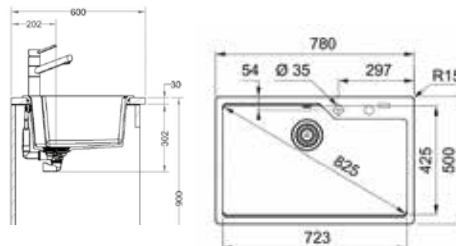

### En option



112.0658.242  
7612986**094619**  
Vidage noir manuel  
(Bonde et trop-plein)  
**59 TTC\*** / 49,17 HT

ou



112.0658.214  
7612986**094626**  
Vidage noir automatique  
(Bonde, trop-plein et bouton rotatif)  
**79 TTC\*** / 65,83 HT

**NEW**

**PACK =**  
1 cuve Urbis (coloris ci-contre)  
• 1 des mitigeurs ci-dessous



Blanc Artic



Stone



Gris Ardoise Mat



Onyx



Noir mat

**PRIX TTC\***  
PRIX HT

**NEW**

		Blanc Artic	Stone	Gris Ardoise Mat	Onyx	Noir mat	<b>PRIX TTC*</b> PRIX HT
<b>+</b>	LINA J Douchette	7612986 <b>407839</b> 114.0716.075	7612986 <b>407846</b> 114.0716.076	7612986 <b>407877</b> 114.0716.079	7612986 <b>407853</b> 114.0716.077	7612986 <b>407860</b> 114.0716.078	<b>749 TTC*</b> 624,17 HT
<b>+</b>	SIRIUS 2.0 Douchette	7612986 <b>281729</b> 114.0691.788	7612986 <b>281743</b> 114.0691.790	7612986 <b>407822</b> 114.0716.074	7612986 <b>281736</b> 114.0691.789	7612986 <b>281750</b> 114.0691.801	<b>759 TTC*</b> 632,50 HT
<b>+</b>	LINA J Douchette Noir mat	-	-	-	-	7612986 <b>281774</b> 114.0691.803	<b>789 TTC*</b> 657,50 HT
<b>+</b>	URBAN Douchette Noir mat	-	-	-	-	7612986 <b>281767</b> 114.0691.802	<b>799 TTC*</b> 665,83 HT

# Maris Fragranite

(bassin sous-plan)

**10**  
ANS DE  
GARANTIE

**XL**



Finition: Onyx

## PACK MRG 110-52

Dimensions 553 x 433 mm (R15)  
Découpe 520 x 400 mm (R20)  
Bassin 520 x 400 x 200 mm

Bouton rotatif chromé Ø 35 mm

Caisson 600 mm  
Vidage automatique  
Très grande cuve

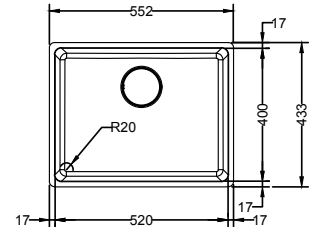
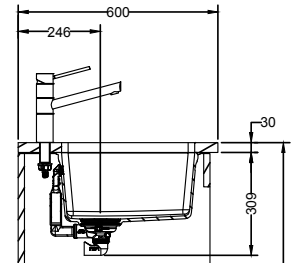

En option



112.0717.102  
7612986413106  
Distributeur de savon  
Atlas inox noir  
249 TTC\* / 207,50 HT



112.0658.446  
7612986094923 vidage noir  
(bonde, cache bonde, trop-plein  
et bouton rotatif)  
89 TTC\* / 74,17 HT

**NEW**

PACK =  
1 cuve Maris (coloris ci-contre)  
• 1 des mitigeurs ci-dessous

Blanc Arctique

Café crème

Stone

Gris Ardoise  
Mat

Onyx

Noir mat

PRIX TTC\*  
PRIX HT

+	ORBIT Douchette			7612986283006 125.0692.073	7612986283013 125.0692.074	7612986283020 125.0692.075	7612986408492 125.0716.168	7612986283037 125.0692.076	7612986283044 125.0692.077	<b>669 TTC*</b> 557,50 HT
+	LINA J Douchette			7612986296037 125.0693.475	7612986296044 125.0693.476	612986296051 125.0693.477	7612986408638 125.0716.173	7612986296068 125.0693.478	7612986296075 125.0693.479	<b>669 TTC*</b> 557,50 HT
+	SIRIUS 2.0 Douchette			7612986282665 125.0691.850	7612986282672 125.0692.091	7612986282689 125.0692.092	7612986408652 125.0716.174	7612986282696 125.0692.093	7612986283204 125.0692.094	<b>679 TTC*</b> 565,83 HT
<b>NEW</b>	GLEND A Bec			7612986408683 125.0716.177	7612986408690 125.0716.178	7612986408706 125.0716.179	7612986408737 125.0716.184	7612986408713 125.0716.180	7612986408720 125.0716.181	<b>689 TTC*</b> 574,17 HT
<b>NEW</b>	GLEND A Douchette			7612986408287 125.0716.198	7612986408805 125.0716.200	7612986408812 125.0716.201	7612986408867 125.0716.206	7612986408836 125.0716.203	7612986408843 125.0716.204	<b>739 TTC*</b> 615,83 HT
+	LINA J Bec Noir			-	-	-	-	-	7612986275162 125.0690.304	<b>669 TTC*</b> 557,50 HT
+	LINA L Bec Noir mat			-	-	-	-	-	7612986308396 125.0695.794	<b>679 TTC*</b> 565,83 HT
+	LINA J Douchette Noir mat			-	-	-	-	-	7612986275636 125.0690.369	<b>709 TTC*</b> 590,83 HT
+	URBAN Douchette Noir mat			-	-	-	-	-	7612986283327 125.0692.116	<b>719 TTC*</b> 599,17 HT
+	ATLAS NEO Bec Noir			-	-	-	-	-	7612986283297 125.0692.113	<b>899 TTC*</b> 749,17 HT
+	ATLAS NEO Douchette Noir			-	-	-	-	-	7612986283303 125.0692.114	<b>939 TTC*</b> 782,50 HT



# Maris Fragranite

(bassin sous-plan)

**10**  
ANS DE  
GARANTIE

**XL**



Finition: Noir Mat



## PACK MIX MRG 110-52

Dimensions **553 x 433 mm (R15)**  
Découpe **520 x 400 mm (R20)**  
Bassin **520 x 400 x 200 mm**

**Bouton Push F-Inox Ø 35 mm**

Caisson **600 mm**  
**Vidage automatique noir mat**  
**Très grande cuve**

**Vidage Noir complet (avec bouton rotatif noir)**  
**et bouton push de la même couleur**  
**que le mitigeur inclus.**

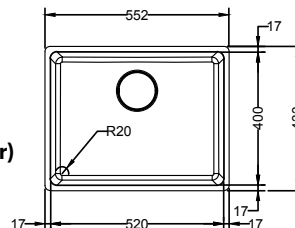
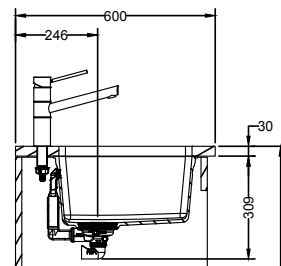

### En option



112.0717.105  
7612986**413137**  
Distributeur de savon  
Atlas - Reflet d'or



112.0639.055  
7612985**962001**  
Vidage Manuel  
Reflet d'Or



133.0630.111  
7612985**922708**  
Trop-plein  
Reflet d'Or



**ou**  
112.0717.104  
7612986**413120**  
Distributeur de savon  
Atlas - Cuivre  
**249 TTC\* / 207,50 HT**

112.0639.056  
7612985**962018**  
Vidage Manuel  
Cuivre

133.0630.057  
7612985**922715**  
Trop-plein  
Cuivre

### Inclus



112.0630.188  
7612985**922609**  
Bouton push Cuivre



**ou**  
112.0630.210  
7612985**922593**  
Bouton push Reflet d'or

**Pensez à bien garder les vis d'origine**

**PACK =**  
1 cuve Maris Noir Mat  
• 1 des mitigeurs ci-dessous



Noir mat

**PRIX TTC\***  
**PRIX HT**

+	EOS NEO Bac Reflet d'or	TOUT INOX		7612986 <b>295979</b> 125.0693.485	<b>939 TTC*</b> 782,50 HT
+	EOS NEO Bac Cuivre	TOUT INOX		7612986 <b>305319</b> 125.0695.172	<b>939 TTC*</b> 782,50 HT
+	ATLAS NEO Bac Reflet d'or	TOUT INOX		7612986 <b>295993</b> 125.0693.487	<b>959 TTC*</b> 799,17 HT
+	ATLAS NEO Bac Cuivre	TOUT INOX		7612986 <b>305333</b> 125.0695.174	<b>959 TTC*</b> 799,17 HT
+	EOS NEO Douchette Reflet d'or	TOUT INOX		7612986 <b>295986</b> 125.0693.486	<b>979 TTC*</b> 815,83 HT
+	EOS NEO Douchette Cuivre	TOUT INOX		7612986 <b>305326</b> 125.0695.173	<b>979 TTC*</b> 815,83 HT
+	ATLAS NEO Douchette Reflet d'or	TOUT INOX		7612986 <b>296105</b> 125.0693.488	<b>999 TTC*</b> 832,50 HT
+	ATLAS NEO Douchette Cuivre	TOUT INOX		7612986 <b>305340</b> 125.0695.175	<b>989 TTC*</b> 824,17 HT

\*Tous nos prix de vente indicatifs sont en euros, HT et TTC (TVA 20%), hors montant de l'éco-participation.

# Maris Fragranite

(bassin sous-plan)

**10**  
ANS DE  
GARANTIE

**XL**



Finition: Onyx

## PACK MRG 110-52

Dimensions **553 x 433 mm (R15)**  
Découpe **520 x 400 mm (R20)**  
Bassin **520 x 400 x 200 mm**

Caisson **600 mm**  
Vidage **manuel**  
Très grande cuve

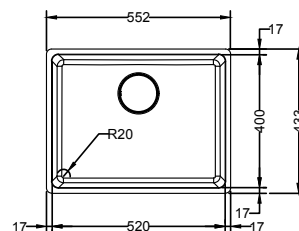
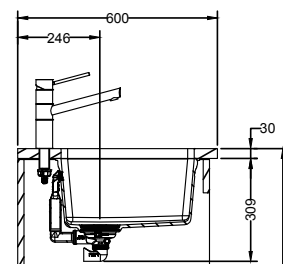

### En option



112.0717.102  
**7612986413106**  
Distributeur de savon  
Atlas inox noir  
**249 TTC\* / 207,50 HT**



112.0658.444  
**76129860094916**  
Vidage noir (bonde, cache  
bonde et trop-plein)  
**69 TTC\* / 57,50 HT**

**NEW**

**PACK =**  
1 cuve Maris (coloris ci-contre)  
• 1 des mitigeurs ci-dessous

Blanc Arctic	Café crème	Stone	Gris Ardoise Mat	Onyx	Noir mat	<b>PRIX TTC*</b> <b>PRIX HT</b>
--------------	------------	-------	------------------	------	----------	------------------------------------

+	ORBIT Douchette		7612986283334 125.0692.117	7612986283341 125.0692.118	7612986283358 125.0692.119	7612986407884 125.0716.080	7612986283365 125.0692.120	7612986283372 125.0692.121	<b>629 TTC*</b> 524,17 HT	
+	LINAJ Douchette		7612986295542 125.0693.406	7612986295559 125.0693.407	7612986295566 125.0693.408	7612986407891 125.0716.101	7612986295573 125.0693.409	7612986295580 125.0693.410	<b>629 TTC*</b> 524,17 HT	
+	SIRIUS 2.0 Douchette		7612986282177 125.0691.965	7612986282184 125.0691.967	7612986282191 125.0691.968	7612986408300 125.0716.102	7612986283402 125.0691.969	7612986283419 125.0691.970	<b>639 TTC*</b> 532,50 HT	
<b>NEW</b>	GLENDIA Bec		<b>TOUT INOX</b>	7612986408065 125.0716.115	7612986408072 125.0716.116	7612986408089 125.0716.117	7612986408416 125.0716.120	7612986408096 125.0716.118	7612986408409 125.0716.119	<b>649 TTC*</b> 540,83 HT
<b>NEW</b>	GLENDIA Douchette		<b>TOUT INOX</b>	7612986408423 125.0716.161	7612986408430 125.0716.162	7612986408447 125.0716.163	7612986408478 125.0716.166	7612986408454 125.0716.164	7612986408461 125.0716.165	<b>699 TTC*</b> 582,50 HT
+	LINAJ Bec Noir mat		-	-	-	-	-	7612986275643 125.0690.370	<b>629 TTC*</b> 524,17 HT	
+	LINAL Bec Noir mat		-	-	-	-	-	7612986308389 125.0695.793	<b>639 TTC*</b> 532,50 HT	
+	LINAJ Douchette Noir mat		-	-	-	-	-	7612986275650 125.0690.381	<b>669 TTC*</b> 557,50 HT	
+	URBAN Douchette Noir mat		-	-	-	-	-	7612986283518 125.0692.147	<b>679 TTC*</b> 565,83 HT	
+	ATLAS NEO Bec Noir		<b>TOUT INOX</b>	-	-	-	-	7612986283525 125.0692.149	<b>869 TTC*</b> 724,17 HT	
+	ATLAS NEO Douchette Noir		<b>TOUT INOX</b>	-	-	-	-	7612986283532 125.0692.150	<b>909 TTC*</b> 757,50 HT	

# Maris Fragranite

(bassin sous-plan)

**10**  
ANS DE  
GARANTIE

**XL**



Finition: Noir mat



## En option



112.0717.105  
7612986**413137**  
Distributeur de savon Atlas  
Reflet d'or

ou



112.0717.104  
7612986**413120**  
Distributeur de savon Atlas  
Cuivre  
**249 TTC\*** / 207,50 HT



112.0639.055  
7612985**962001**  
Vidage Manuel  
Reflet d'Or

112.0639.056  
7612985**962018**  
Vidage Manuel  
Cuivre



133.0630.111  
7612985**922708**  
Trop-plein  
Reflet d'Or

133.0630.057  
7612985**922715**  
Trop-plein  
Cuivre

## Vidage Noir complet

## PACK MIX MRG 110-52

Dimensions **553 x 433 mm (R15)**  
Découpe **520 x 400 mm (R20)**  
Bassin **520 x 400 x 200 mm**

Bouton Push F-Inox Ø 35 mm

Caisson **600 mm**  
Vidage manuel noir mat  
Très grande cuve

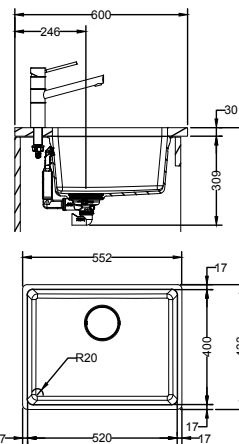

Pensez à bien garder les vis d'origine

## PACK =

1 cuve Maris (Noir Mat)  
• 1 des mitigeurs ci-dessous



Noir mat

**PRIX TTC\***  
PRIX HT

+	EOS NEO Bec Reflet d'or	TOUT INOX		7612986 <b>295597</b> 125.0693.471	<b>869 TTC*</b> 724,17 HT
+	EOS NEO Bec Cuivre	TOUT INOX		7612986 <b>305142</b> 125.0695.168	<b>869 TTC*</b> 724,17 HT
+	ATLAS NEO Bec Reflet d'or	TOUT INOX		7612986 <b>296013</b> 125.0693.473	<b>889 TTC*</b> 740,83 HT
+	ATLAS NEO Bec Cuivre	TOUT INOX		7612986 <b>305166</b> 125.0695.170	<b>889 TTC*</b> 740,83 HT
+	EOS NEO Douchette Reflet d'or	TOUT INOX		7612986 <b>296006</b> 125.0693.472	<b>909 TTC*</b> 757,50 HT
+	EOS NEO Douchette Cuivre	TOUT INOX		7612986 <b>305159</b> 125.0695.169	<b>909 TTC*</b> 757,50 HT
+	ATLAS NEO Douchette Reflet d'or	TOUT INOX		7612986 <b>296020</b> 125.0693.474	<b>929 TTC*</b> 774,17 HT
+	ATLAS NEO Douchette Cuivre	TOUT INOX		7612986 <b>305302</b> 125.0695.171	<b>929 TTC*</b> 774,17 HT

# Maris Fragranite

(bassin sous-plan)

**10**  
ANS DE  
GARANTIE

**XL**



Finition : Gris Ardoise Mat

## PACK MRG 110-72

Dimensions **753 x 433 mm (R15)**  
Découpe **720 x 400 mm (R20)**  
Bassin **720 x 400 x 200 mm**

**Bouton rotatif chromé Ø 35 mm**

**Caisson 800 mm**  
**Vidage automatique**  
**Très grande cuve**



En option



112.0658.446  
7612986**094923** vidage noir  
(bonde, cache bonde, trop-plein  
et bouton rotatif)  
**89 TTC\* / 74,19 HT**

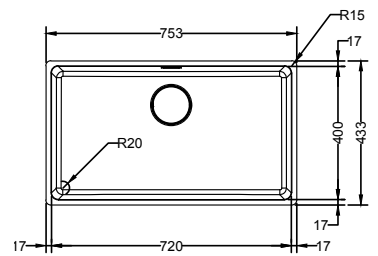
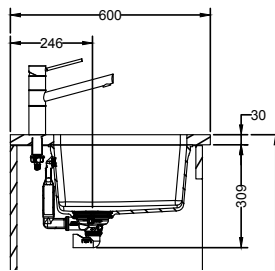

**NEW**

**PACK =**  
1 cuve Maris (coloris ci-contre)  
• 1 des mitigeurs ci-dessous

  
Blanc Artic

  
Café crème

  
Stone





  
Gris Ardoise  
Mat

  
Onyx

  
Noir mat

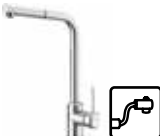
**PRIX TTC\***  
**PRIX HT**

**NEW**

		Blanc Artic	Café crème	Stone	Gris Ardoise Mat	Onyx	Noir mat	<b>PRIX TTC*</b> <b>PRIX HT</b>
<b>+</b> LINA J Douchette		7612986 <b>297577</b> 125.0693.736	612986 <b>297584</b> 125.0693.737	7612986 <b>297591</b> 125.0693.738	7612986 <b>408997</b> 125.0716.219	7612986 <b>297607</b> 125.0693.739	7612986 <b>297614</b> 125.0693.740	<b>729 TTC*</b> <b>607,50 HT</b>
<b>+</b> SIRIUS 2.0 Douchette		7612986 <b>283549</b> 125.0692.161	7612986 <b>283556</b> 125.0692.162	7612986 <b>283563</b> 125.0692.163	7612986 <b>409000</b> 125.0716.220	7612986 <b>283570</b> 125.0692.164	7612986 <b>283587</b> 125.0692.165	<b>739 TTC*</b> <b>615,83 HT</b>
<b>+</b> GLENDA Douchette		7612986 <b>409017</b> 125.0716.221	7612986 <b>409024</b> 125.0716.222	7612986 <b>409031</b> 125.0716.223	7612986 <b>409062</b> 125.0716.226	7612986 <b>409048</b> 125.0716.224	7612986 <b>409055</b> 125.0716.225	<b>799 TTC*</b> <b>665,83 HT</b>
<b>+</b> LINA J Douchette Noir mat		-	-	-	-	-	7612986 <b>305364</b> 125.0695.177	<b>769 TTC*</b> <b>640,83 HT</b>
<b>+</b> URBAN Douchette Noir mat		-	-	-	-	-	7612986 <b>283631</b> 125.0692.170	<b>779 TTC*</b> <b>649,17 HT</b>
<b>+</b> ATLAS NEO Douchette Noir		-	-	-	-	-	7612986 <b>283648</b> 125.0692.171	<b>999 TTC*</b> <b>832,50 HT</b>

# Maris Fragranite

(bassin sous-plan)

**10**  
ANS DE  
GARANTIE

**XL**



## PACK MRG 110-72

Dimensions **753 x 433 mm (R15)**

Découpe **720 x 400 mm (R20)**

Bassin **720 x 400 x 200 mm**

Caisson **800 mm**

Vidage **manuel**

Très grande cuve

Finition: Café crème



En option



112.0658.444

76129860094916

Vidage noir (bonde, cache

bonde et trop-plein)

**69 TTC\*** / 57,50 HT

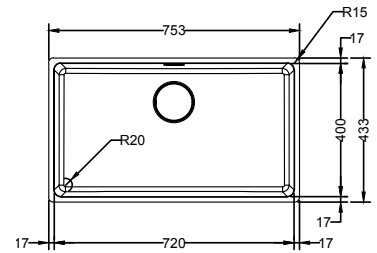
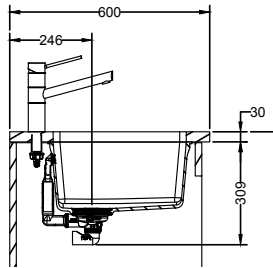

**NEW**

PACK =

1 cuve Maris (coloris ci-contre)

• 1 des mitigeurs ci-dessous

Blanc Artic

Café crème

Stone

Gris Ardoise  
Mat

Onyx

Noir mat

**PRIX TTC\***  
PRIX HT

**NEW**

		Blanc Artic	Café crème	Stone	Gris Ardoise Mat	Onyx	Noir mat	<b>PRIX TTC*</b> PRIX HT
+	LINA J Douchette	7612986297522 125.0693.731	7612986297539 125.0693.732	7612986297546 125.0693.733	7612986408904 125.0716.210	7612986297553 125.0693.734	7612986297560 125.0693.735	<b>689 TTC*</b> 574,17 HT
+	SIRIUS 2.0 Douchette	7612986283655 125.0692.174	7612986283112 125.0692.106	7612986283129 125.0692.107	7612986408911 125.0716.211	7612986283136 125.0692.108	7612986283143 125.0692.109	<b>699 TTC*</b> 582,50 HT
+	GLENDIA Douchette	7612986408935 125.0716.213	7612986408942 125.0716.214	7612986408959 125.0716.215	7612986408980 125.0716.218	7612986408966 125.0716.216	7612986408973 125.0716.217	<b>759 TTC*</b> 632,50 HT
+	LINA J Douchette Noir mat	-	-	-	-	-	7612986305357 125.0695.176	<b>729 TTC*</b> 607,50 HT
+	URBAN Douchette Noir mat	-	-	-	-	-	7612986283709 125.0692.196	<b>739 TTC*</b> 615,83 HT
+	ATLAS NEO Douchette Noir	-	-	-	-	-	7612986283730 125.0692.197	<b>959 TTC*</b> 799,17 HT

# Kubus 2.0 Fragranite

(bassin sous-plan)

**10**  
ANS DE  
GARANTIE

**XL**



Finition: Stone

## PACK KNG 110-52

Dimensions 560 x 460 mm  
Découpe 520 x 420 mm (R10)  
Bassin 520 x 420 x 200 mm

**Bouton Push Inox : Ø 35 mm**

Caisson 800 mm ou 600 mm  
avec pose de pattes à l'avant et à l'arrière  
**Vidage automatique**

**Inclus:**

1. Siphon gain de place 1 cuve
2. Cache-bonde inox
3. Vidage automatique avec commande push inox



En option



112.0670.893  
7612986178654  
Cache bonde noir mat  
79 TTC\* / 65,83 HT

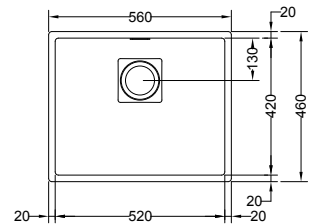
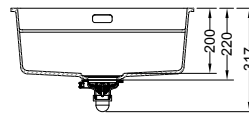

**NEW**

**PACK =**  
1 cuve Kubus 2.0 (coloris ci-contre)  
• 1 des mitigeurs ci-dessous



Blanc Artic



Stone



Gris Ardoise Mat



Onyx



Noir mat

**PRIX TTC\***  
**PRIX HT**

		Blanc Artic	Stone	Gris Ardoise Mat	Onyx	Noir mat	<b>PRIX TTC*</b> <b>PRIX HT</b>
<b>+</b> LINA J Douchette		7612986302417 125.0694.520	7612986302424 125.0694.521	7612986409345 125.0716.238	7612986302431 125.0694.522	7612986302448 125.0694.523	<b>719 TTC*</b> <b>599,17 HT</b>
<b>+</b> SIRIUS 2.0 Douchette		7612985969864 125.0640.767	7612985969888 125.0640.770	7612986409352 125.0716.239	7612985969895 125.0640.771	7612985969901 125.0640.772	<b>729 TTC*</b> <b>607,50 HT</b>
<b>NEW</b> <b>+</b> GLENDA Douchette		7612986410099 125.0716.555	7612986410907 125.0716.634	7612986410938 125.0716.637	7612986410914 125.0716.635	7612986410921 125.0716.636	<b>789 TTC*</b> <b>657,50 HT</b>



# Kubus 2.0 Fragranite

(bassin sous-plan)

**10**  
ANS DE  
GARANTIE

**XL**



Finition: Noir mat

## PACK NOIR EDITION KNG 110-52

Dimensions **560 x 460 mm**  
Découpe **520 x 420 mm (R10)**  
Bassin **520 x 420 x 200 mm**

**Bouton Push Inox : Ø 35 mm**

Caisson **800 mm** ou **600 mm**  
avec pose de pattes à l'avant et à l'arrière  
**Vidage automatique**

**Inclus :**

- 1. Siphon gain de place 1 cuve**
- 2. Cache bonde inox**
- 3. Vidage automatique avec commande push inox**



**En option**



112.0717.102  
7612986**413106**  
Distributeur de savon  
Atlas inox noir  
**249 TTC\* / 207,50 HT**



112.0670.893  
7612986**178654**  
Cache bonde noir mat  
**79 TTC\* / 65,83 HT**

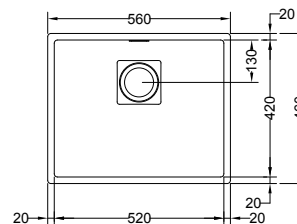
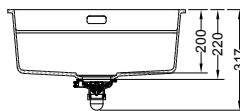

**PACK =**  
1 cuve Kubus 2.0 (coloris ci-contre)  
• 1 des mitigeurs ci-dessous



Noir mat

**PRIX TTC\***  
**PRIX HT**

+	LINA L Bec Noir mat		7612986 <b>308402</b> 125.0695.797	<b>729 TTC*</b> 607,50 HT
+	LINA J Douchette Noir mat		7612986 <b>305371</b> 125.0695.178	<b>759 TTC*</b> 632,50 HT
+	UPBAN Douchette Noir mat		7612986 <b>175059</b> 125.0670.394	<b>769 TTC*</b> 640,83 HT
+	ATLAS NEO Bec Noir	<b>TOUT INOX</b>	7612985 <b>972208</b> 125.0641.085	<b>929 TTC*</b> 774,17 HT
+	EOS NEO Douchette Noir	<b>TOUT INOX</b>	7612985 <b>972215</b> 125.0641.086	<b>959 TTC*</b> 799,17 HT
+	ATLAS NEO Douchette Noir	<b>TOUT INOX</b>	7612985 <b>972185</b> 125.0641.083	<b>969 TTC*</b> 807,50 HT
+	MYTHOS Douchette Noir	<b>TOUT INOX</b>	7612985 <b>972192</b> 125.0641.084	<b>1039 TTC*</b> 865,83 HT

# Kubus 2.0 Fragranite

(bassin sous-plan)

**10**  
ANS DE  
GARANTIE

**XL**



Finition: Noir mat



## PACK NOIR EDITION KNG 110-52 + Active Twist

Dimensions **560 x 460 mm**  
Découpe **520 x 420 mm (R10)**  
Bassin **520 x 420 x 200 mm**

Caisson **800 mm ou 600 mm**  
avec pose de pattes à l'avant et à l'arrière

**Vidage automatique**

**Inclus :**

1. Siphon gain de place 1 cuve
2. Cache bonde noir mat
3. Trop-plein noir inclus
4. Vidage automatique avec commande sur le mitigeur

En option



112.0717.102  
7612986413106  
Distributeur de savon  
Atlas inox noir  
**249 TTC\* / 207,50 HT**

Inclus



112.0670.893  
7612986178654  
Cache bonde noir mat

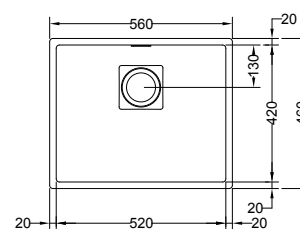
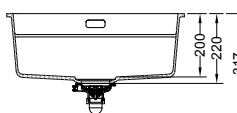

**PACK =**  
1 évier Kubus 2.0 (coloris ci-contre)  
● 1 des mitigeurs ci-dessous



Noir mat

**PRIX TTC\***  
PRIX HT

<b>+</b>	ACTIVE TWIST Bec Noir mat		7612986305388 125.0695.179
<b>+</b>	ACTIVE TWIST Douchette Noir mat		7612986305012 125.0695.147
			<b>1069 TTC*</b> 890,83 HT
			<b>1149 TTC*</b> 957,50 HT

Avec l'Active Twist, nous avons créé un mitigeur qui fonctionne différemment : remplir ou vider votre évier en un tour de main. En plus de son look élégant et minimaliste, nous avons intégré une fonctionnalité innovante qui relie le mitigeur à l'évier grâce à un bouton de commande intégré au mitigeur. Lorsque celui-ci est tourné, l'eau sale s'écoule facilement et en toute sécurité, sans que vous ayez à mettre vos mains dans l'eau chaude et sale.

**2**  
ANS DE  
GARANTIE



### ACTIVE TWIST - Mitigeur à bec

Noir mat

7612986171693 - 115.0669.768

- Rotation du bec sur 180°  
(Réglable de 120° à 360° en démontant le bec)
- Embase ø 50 mm
- Perçage ø 35 mm
- Levier de commande 0° / +100°
- Écoulement laminaire
- Débit 8,3 L/min (3 bars)

**2**  
ANS DE  
GARANTIE

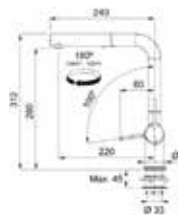

### ACTIVE TWIST -

Mitigeur à douchette double jet  
Noir mat

7612986172409 - 115.0669.769

- Rotation du bec sur 180°
- Embase ø 50 mm
- Perçage ø 35 mm
- Levier de commande 0° / +100°
- Débit 7,5 L/min (3 bars)
- Écoulement laminaire
- Flexible de douchette nylon tressé



# Active Twist

## Caractéristiques et avantages

### Une gestion de bonde innovante et intégrée

Le design tout-en-un comprend un bouton de commande spécial qui lorsqu'il est tourné, permet à l'eau sale de s'écouler facilement en toute sécurité, sans que vous ayez à mettre vos mains dans l'eau chaude et sale.

### Cartouche éco

Conçue pour limiter le débit et la température, la cartouche ECO aide à économiser activement l'eau et l'énergie. Grâce au levier à butée, il est possible de réduire la consommation d'eau de 50 %.

### Limiteur de température

Grâce au limiteur de température, vous pouvez réduire la température de l'eau chaude que vous utilisez, en économisant à la fois de l'énergie et de l'argent. En réglant la bague sous la poignée, il est possible d'ajuster la température de l'eau.

### Levier à butée

Le levier à butée vous aide à utiliser moins d'eau et à réduire votre impact environnemental. Avec le levier ouvert à 50% , le robinet Active Twist fournira suffisamment d'eau avec une pression suffisante et à une température adaptée à la plupart des tâches.

### Technologie Laminaire

La technologie Laminaire est un mousseur filtrant résistant à la déformation qui permet d'avoir une eau claire tout en limitant les éclaboussures et le bruit.

### Design facile à nettoyer

Grâce à son design fluide et incurvé et ses bords arrondis, l'Active Twist est facile à nettoyer.



Vidéo d'installation du mitigeur Active Twist



### Fonction douchette

Offrant un jet plus puissant, la fonction douchette facilite le rinçage des fruits et légumes, enlève la saleté tenace sur les plats et peut également atteindre toutes les parties de l'évier, ce qui le rend plus facile à nettoyer.

# Les éviers en Tectonite®

## Un matériau très résistant.

Le Tectonite® est un matériau résistant et de haute technologie fabriqué à partir de SMC\* (sheet moulding compound), longues fibres de verre mélangées à une résine en polyester apportant à l'évier une grande résistance aux chocs et aux impacts; d'un revêtement 3ème génération PiMC\* apportant la couleur et la robustesse et revêtu d'une texture exclusive imperméable, sur laquelle l'eau et la saleté glissent à la surface de l'évier.



Garantie de 5 ans  
sur le matériau  
Tectonite®

### Résistant aux chocs et aux impacts

Le Tectonite® est un matériau résistant parfaitement à un usage quotidien dans la cuisine.

### Très résistant aux UV et à l'abrasion

Les particules de verre dans la fabrication du revêtement sont extrêmement nombreuses et assurent une résistance accrue aux UV et à l'abrasion.



### SMC\* (Sheet moulding compound)

Longues fibres de verre mélangées à une résine polyester qui apportent à l'évier une grande résistance mécanique aux chocs et aux impacts.

### Résistant à une température de 300°C

Même une plaque sortant du four n'endommagera pas l'évier en Tectonite® résistant à une température de plus de 300°C.

### Résistant aux taches

Après 24 heures, les agents tachants ne laissent aucune trace après le nettoyage.



### REVETEMENT 3<sup>ème</sup> GENERATION

Un revêtement PiMC\* (Powder in mould coating), couche de protection apportant la couleur et la robustesse au matériau.

### Facile à nettoyer

Grâce à sa texture exclusive «déperlante», l'évier est hygiénique et très facile à nettoyer.

### Léger et résistant

La légèreté de ce matériau le rend facile à transporter et à installer dans n'importe quelle cuisine.

**Attention :** ne pas utiliser de couteau en céramique sur un évier Tectonite®.



### TEXTURE EXCLUSIVE

Une texture exclusive, déperlante, imperméable, sur laquelle l'eau et la saleté glissent à la surface de l'évier.

## Nettoyage

Pour un entretien régulier, utilisez une éponge abrasive type **Scotch-Brite®**, coté vert de l'éponge et une crème récurrente. Pour les produits qui tachent fortement (carotte, thé, curry, etc...), **utilisez de l'eau de Javel diluée** puis rincez abondamment.

**Évitez les chocs thermiques importants** et rappelez-vous que le fond d'une casserole qui sort du feu est à une température de plusieurs centaines de degrés (utiliser un dessous de plat ou un tapis).

### Attention :

Ne pas utiliser de couteau en céramique sur un évier en Tectonite®.

# Les éviers en Fradeko

## Matériau



### SMC\*\*

#### (Sheet moulding compound)

Longues fibres de verre mélangées à une résine polyester, qui apportent à l'évier une grande résistance mécanique aux chocs et aux impacts.

**5**  
ANS DE  
GARANTIE

Garantie de 5 ans  
sur le matériau  
Fradeko.

## Coloris



Blanc Artic

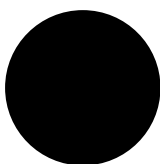

Noir

## Nettoyage

Pour un entretien régulier, utilisez une éponge abrasive **type Scotch-Brite®**, coté vert de l'éponge et une crème récurrente. Pour les produits qui tachent fortement (carotte, thé, curry, etc...), **utilisez de l'eau de Javel diluée** puis rincez abondamment.

Évitez **les chocs thermiques importants** et rappelez-vous que le fond d'une casserole qui sort du feu est à une température de plusieurs centaines de degrés (utiliser un dessous de plat ou un tapis).

### Attention :

Ne pas utiliser de couteau en céramique sur un évier Fradeko.



# Kite Fradeko

**2**  
ANS DE  
GARANTIE



## PACK KITE 611-86

Dimensions **860 x 500 mm**  
Découpe **840 x 480 mm**  
Bassin **365 x 420 x 190 mm**

Caisson **500 mm**  
Vidage **manuel**

Finition: Blanc Artic

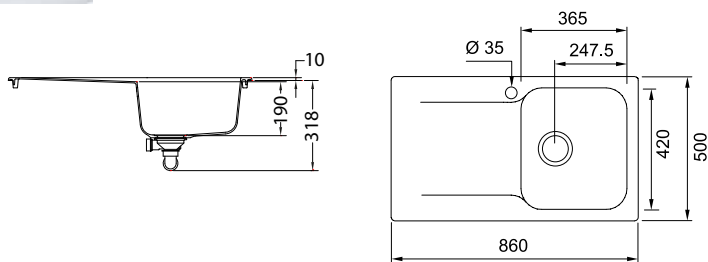

**PACK =**  
1 évier Kite (coloris ci-contre)  
• 1 des mitigeurs ci-dessous



Blanc Artic



Noir

**PRIX TTC\***  
PRIX HT

**NEW**

+

BASIC  
Bec



7612986387773  
143.0712.359

7612986388503  
143.0712.418

**299 TTC\***  
249,17 HT

+

ORBIT  
Douchette



7612986302356  
143.0694.506

7612986302363  
143.0694.508

**329 TTC\***  
274,17 HT

**NEW**

+

SIRIUS 2.0  
Douchette



7612986325461  
143.0699.623

7612986325478  
143.0699.624

**399 TTC\***  
332,50 HT



# Kite Fradeko

**2**  
ANS DE  
GARANTIE

**XL**



## PACK KITE 611-100

Dimensions **1000 x 500 mm**  
Découpe **976 x 446 mm**  
Bassin **525 x 420 x 210 mm**

Caisson **600 mm**  
Vidage **manuel**  
Très **grande cuve**

Finition: Noir

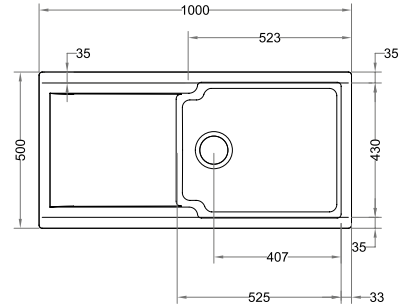
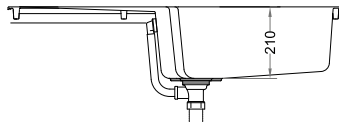

**PACK =**  
1 évier Kite (coloris ci-contre)  
• 1 des mitigeurs ci-dessous



Blanc Artic



Noir

**PRIX TTC\***  
**PRIX HT**

**NEW**

+

BASIC

Bec



7612986388510  
143.0712.431

7612986388527  
143.0712.432

**309 TTC\***  
**257,50 HT**

+

ORBIT

Douchette



7612986304459  
143.0695.008

7612986304466  
143.0695.009

**389 TTC\***  
**324,17 HT**

**NEW**

+

SIRUS 2.0

Douchette



7612986325560  
143.0699.602

7612986325577  
143.0699.603

**439 TTC\***  
**365,83 HT**

# Kite Fradeko

**2**  
ANS DE  
GARANTIE



## PACK KITE 621

Dimensions **1160 x 500 mm**  
Découpe **1140 x 480 mm**  
Bassins **2 x 350 x 435 x 210 mm**

Caisson **800 mm**  
Vidage **manuel**

Finition: Blanc Artic

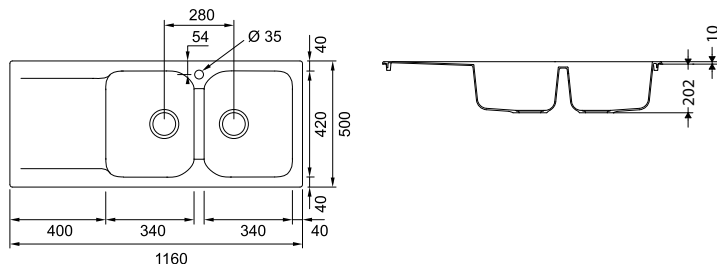

**PACK =**  
1 évier Kite (coloris ci-contre)  
• 1 des mitigeurs ci-dessous



Blanc Artic



Noir

**PRIX TTC\***  
PRIX HT

**NEW**

+

BASIC  
Bec



7612986388541  
143.0712.433

7612986388558  
143.0712.434

**349 TTC\***  
290,83 HT

+

ORBIT  
Douchette



7612986304480  
143.0695.012

7612986304473  
143.0695.011

**419 TTC\***  
349,17 HT

**NEW**

+

SIRIUS 2.0  
Douchette



7612986325584  
143.0699.604

7612986325591  
143.0699.605

**469 TTC\***  
390,83 HT



# Opale Tectonite®

**5**  
ANS DE  
GARANTIE



## PACK OPALE 611-97

Dimensions **970 x 500 mm**  
Découpe **950 x 480 mm (R15)**  
Bassin **450 x 420 x 190 mm**

Caisson **600 mm**  
Vidage **manuel**  
Grande cuve

Finition: Platinum

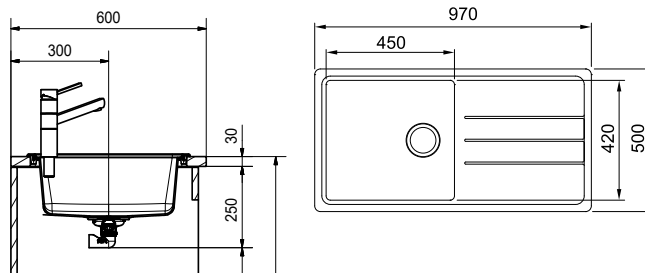

**PACK =**  
1 évier Opale (coloris ci-contre)  
• 1 des mitigeurs ci-dessous



Blanc







Platinum



Graphite

**PRIX TTC\***  
PRIX HT

**NEW**

		Blanc	Platinum	Graphite	<b>PRIX TTC*</b> PRIX HT	
<b>+</b>	<b>BASIC</b> Bec		7612986388619 143.0712.443	7612986388633 143.0712.447	7612986388626 143.0712.446	<b>339 TTC*</b> 282,50 HT
<b>+</b>	<b>ORBIT</b> Douchette		7612986303599 143.0694.845	7612986303919 143.0694.847	7612986303902 143.0694.846	<b>389 TTC*</b> 324,17 HT
<b>+</b>	<b>LINA J</b> Bec		7612986175707 143.0670.492	7612986175721 143.0670.494	7612986175714 143.0670.493	<b>429 TTC*</b> 357,50 HT
<b>+</b>	<b>LINA J</b> Douchette		7612986302677 143.0694.783	7612986302691 143.0694.785	7612986302684 143.0694.784	<b>449 TTC*</b> 374,17 HT
<b>+</b>	<b>SIRIUS 2.0</b> Douchette		7612986175769 143.0670.498	7612986175783 143.0670.500	7612986175776 143.0670.499	<b>449 TTC*</b> 374,17 HT

# Opale Tectonite®

**5**  
ANS DE  
GARANTIE

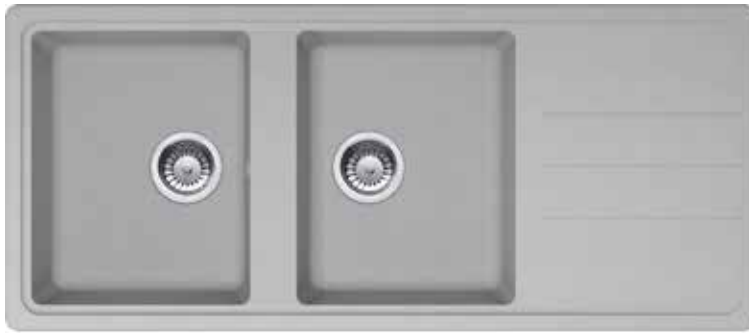

Finition: Platinum



## PACK OPALE 621

Dimensions 1160 x 500 mm  
Découpe 1140 x 480 mm (R15)  
Bassins 2 x 337 x 420 x 190 mm

Caisson 800 mm  
Vidage manuel

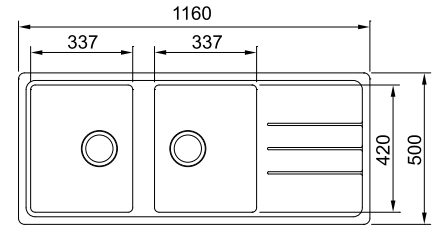

**PACK =**  
1 évier Opale (coloris ci-contre)  
1 des mitigeurs ci-dessous



Blanc



Platinum



Graphite

**PRIX TTC\***  
PRIX HT

**NEW**

		Blanc	Platinum	Graphite	<b>PRIX TTC*</b> PRIX HT
<b>BASIC</b> Bec		7612986388640 143.0712.448	7612986388664 143.0712.450	7612986388657 143.0712.449	<b>379 TTC*</b> 315,83 HT
<b>ORBIT</b> Douchette		7612986304008 143.0694.786	7612986304022 143.0694.788	7612986304015 143.0694.787	<b>439 TTC*</b> 365,83 HT
<b>LINA J</b> Bec		7612986175820 143.0670.514	7612986175844 143.0670.516	7612986175837 143.0670.515	<b>479 TTC*</b> 399,17 HT
<b>LINA J</b> Douchette		7612986304039 143.0694.789	7612986304053 143.0694.851	7612986304046 143.0694.790	<b>499 TTC*</b> 415,83 HT
<b>SIRIUS 2.0</b> Douchette		7612986175882 143.0670.520	7612986175905 143.0670.522	7612986175899 143.0670.521	<b>499 TTC*</b> 415,83 HT



# Titan Tectonite®

**5**  
ANS DE  
GARANTIE



## PACK TTD 611-97

Dimensions **970x500 mm**  
Découpe **950x480 mm**  
Bassin **450x420x190 mm**  
**Grande cuve**

Caisson **600 mm**  
**Vidage manuel**

Finition : Graphite

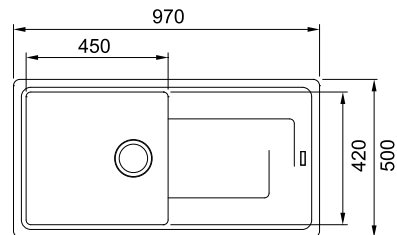
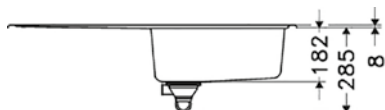

**PACK =**  
1 évier Titan (coloris ci-contre)  
• 1 des mitigeurs ci-dessous



Blanc



Beige



Platinum



Graphite

**PRIX TTC\***  
PRIX HT

**NEW**

		Blanc	Beige	Platinum	Graphite	<b>PRIX TTC*</b> PRIX HT	
<b>+</b>	BASIC Bec		7612986387964 143.0712.310	7612986387971 143.0712.321	7612986387988 143.0712.322	7612986387995 143.0712.323	<b>359 TTC*</b> 299,17 HT
<b>+</b>	ORBIT Douchette	 	7612986301298 143.0694.343	7612986301762 143.0694.388	7612986301700 143.0694.344	7612986301755 143.0694.386	<b>419 TTC*</b> 349,17 HT
<b>+</b>	LINA J Bec		7612986101768 143.0660.139	7612986173819 143.0670.184	7612986101812 143.0660.156	7612986101829 143.0660.157	<b>459 TTC*</b> 382,50 HT
<b>+</b>	LINA L Bec		7612986376920 143.0709.906	7612986376937 143.0709.907	7612986376944 143.0709.908	7612986376951 143.0709.909	<b>459 TTC*</b> 382,50 HT
<b>+</b>	LINA J Douchette	 	7612986301793 143.0694.394	7612986301830 143.0694.398	7612986301809 143.0694.395	7612986301823 143.0694.397	<b>479 TTC*</b> 399,17 HT
<b>+</b>	SIRUS 2.0 Douchette	 	7612985524155 114.0541.566	7612985547994 114.0548.847	7612985524179 114.0541.569	7612985524186 114.0541.570	<b>479 TTC*</b> 399,17 HT

**NEW**

# Titan Tectonite®

**5**  
ANS DE  
GARANTIE



Finition: Blanc

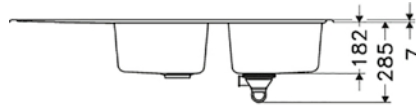

## PACK TTD 621

Dimensions **1160 x 500 mm**  
Découpe **1140 x 480 mm**  
Bassins **2 x 337 x 420 x 190 mm**

Caisson **800 mm**  
Vidage **manuel**

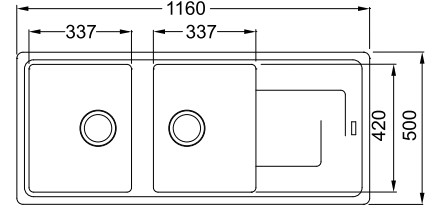

**PACK =**  
1 évier Titan (coloris ci-contre)  
• 1 des mitigeurs ci-dessous



Blanc



Beige



Platinum



Graphite

**PRIX TTC\***  
PRIX HT

**NEW**

+

BASIC  
Bec



7612986388046  
143.0712.328

7612986388053  
143.0712.329

7612986388060  
143.0712.330

7612986388077  
143.0712.341

**399 TTC\***  
332,50 HT

+

ORBIT  
Douchette

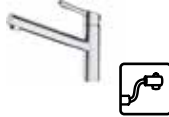

7612986301847  
143.0694.400

7612986301878  
143.0694.423

7612986301854  
143.0694.421

7612986301861  
143.0694.422

**459 TTC\***  
382,50 HT

+

LINA J  
Bec



7612986101447  
143.0660.110

7612986173826  
143.0670.185

7612986101454  
143.0660.223

7612986101461  
143.0660.224

**499 TTC\***  
415,83 HT

**NEW**

+

LINA L  
Bec



7612986376982  
143.0709.932

7612986376999  
143.0709.933

7612986377002  
143.0709.934

7612986377019  
143.0709.935

**499 TTC\***  
415,83 HT

+

LINA J  
Douchette



7612986302066  
143.0694.469

7612986302097  
143.0694.502

7612986302073  
143.0694.470

7612986302080  
143.0694.501

**519 TTC\***  
432,50 HT

+

SIRIUS 2.0  
Douchette



7612985524193  
114.0541.572

7612985548465  
114.0548.857

7612985524209  
114.0541.573

7612985524216  
114.0541.574

**519 TTC\***  
432,50 HT

# Orion Tectonite®

**5**  
ANS DE  
GARANTIE



## PACK OID 611-62

Dimensions **620 x 500 mm**  
Découpe **600 x 480 mm**  
Bassin **350 x 430 x 190 mm**

Caisson **450 mm**  
Vidage **manuel**

Finition: Blanc Artic

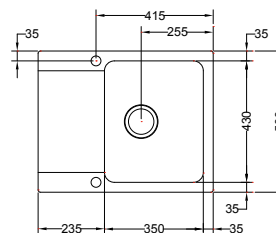
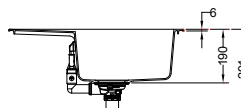

**PACK =**  
1 évier Orion (coloris ci-contre)  
• 1 des mitigeurs ci-dessous



Blanc Artic



Urban Grey



Carbone

**PRIX TTC\***  
**PRIX HT**

**NEW**

		Blanc Artic	Urban Grey	Carbone	<b>PRIX TTC*</b> <b>PRIX HT</b>	
+	NOVARA PLUS Bec		7612981653606 114.0386.790	7612986174168 143.0670.271	7612981654030 114.0386.853	<b>369 TTC*</b> <b>307,50 HT</b>
+	ORBIT Bec		7612986388985 143.0712.523	7612986388992 143.0712.524	7612986389005 143.0712.525	<b>409 TTC*</b> <b>340,83 HT</b>
+	ORBIT Douchette	 	7612986300918 143.0694.202	7612986300932 143.0694.204	7612986300925 143.0694.203	<b>429 TTC*</b> <b>357,50 HT</b>
+	LINA J Bec		7612985962711 143.0639.339	7612986174199 143.0670.274	7612985962759 143.0639.373	<b>459 TTC*</b> <b>382,50 HT</b>
+	LINAL Bec		7612986306897 143.0695.759	7612986308310 143.0695.771	7612986308303 143.0695.760	<b>459 TTC*</b> <b>382,50 HT</b>
+	SIRIUS 2.0 Douchette	 	7612985488303 114.0532.467	7612986174311 143.0670.276	7612985488341 114.0532.481	<b>479 TTC*</b> <b>399,17 HT</b>

# Orion Tectonite®

**5**  
ANS DE  
GARANTIE



## PACK OID 611-94

Dimensions **940 x 510 mm**  
Découpe **920 x 490 mm**  
Bassin **440 x 440 x 174 mm**

Caisson **600 mm**  
Vidage **manual**

Finition: Carbone

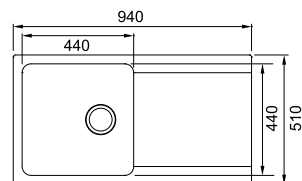
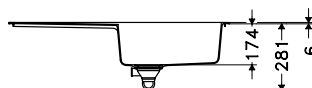

**PACK =**  
1 évier Orion (coloris ci-contre)  
• 1 des mitigeurs ci-dessous



Blanc Artic









Urban Grey



Carbone

**PRIX TTC\***  
PRIX HT

**NEW**

		Blanc Artic	Urban Grey	Carbone	<b>PRIX TTC*</b> PRIX HT	
+	NOVARA PLUS Bec		7612981654702 114.0386.965	7612986174328 143.0670.277	7612981654733 114.0386.968	<b>409 TTC*</b> 340,83 HT
+	ORBIT Bec		7612986389012 143.0712.526	7612986389029 143.0712.527	7612986389036 143.0712.528	<b>459 TTC*</b> 382,50 HT
+	ORBIT Douchette		7612986301120 143.0694.223	7612986301144 143.0694.225	7612986301137 143.0694.224	<b>479 TTC*</b> 399,17 HT
+	LINA J Bec		7612985962766 143.0639.374	7612986174359 143.0670.280	7612985963107 143.0639.385	<b>499 TTC*</b> 415,83 HT
+	LINAL Bec		7612986308327 143.0695.772	7612986308341 143.0695.774	7612986308334 143.0695.773	<b>499 TTC*</b> 415,83 HT
+	LINA J Douchette		7612986301151 143.0694.226	7612986301175 143.0694.228	7612986301168 143.0694.227	<b>519 TTC*</b> 432,50 HT
+	SIRIUS 2.0 Douchette		7612985488464 114.0532.494	7612986174373 143.0670.302	7612985488501 114.0532.499	<b>519 TTC*</b> 432,50 HT

# Sirius 2 Tectonite®

**5**  
ANS DE  
GARANTIE



Finition: Carbone

## PACK S2D 611-78

Dimensions **780 x 500 mm**  
Découpe **764 x 484 mm (R8)**  
Bassin **350 x 432 x 200 mm**

Caisson **500 mm**  
Vidage **manuel**

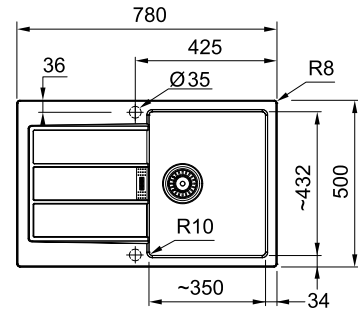
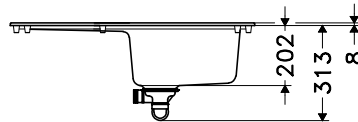

**PACK =**  
1 évier Sirius 2 (coloris ci-contre)  
• 1 des mitigeurs ci-dessous



Blanc Artic







Urban Grey



Carbone

**PRIX TTC\***  
PRIX HT

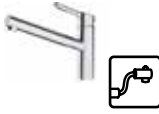
**NEW**

		Blanc Artic	Urban Grey	Carbone	<b>PRIX TTC*</b> PRIX HT	
+	NOVARA PLUS Bec		7612985797757 143.0608.538	7612986174038 143.0670.224	7612985797795 143.0608.552	<b>399 TTC*</b> 332,50 HT
+	ORBIT Bec		7612986410716 143.0716.616	7612986410723 143.0716.617	7612986389050 143.0712.532	<b>449 TTC*</b> 374,17 HT
+	ORBIT Douchette		7612986300345 143.0694.193	7612986300376 143.0694.198	7612986300369 143.0694.197	<b>469 TTC*</b> 390,8 HT
+	LINAJ Bec		7612985963114 143.0639.387	7612986174069 143.0670.227	7612985963220 143.0639.369	<b>489 TTC*</b> 407,50 HT
+	SIRIUS 2.0 Douchette		7612985799560 143.0608.672	7612986174083 143.0670.229	7612985799638 143.0608.679	<b>509 TTC*</b> 424,17 HT

\*Tous nos prix de vente indicatifs sont en euros, HT et TTC (TVA 20%), hors montant de l'éco-participation.

# Sirius 2 Tectonite®

**5**  
ANS DE  
GARANTIE



Finition: Carbone

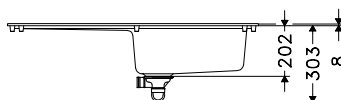

## PACK S2D 611-100

Dimensions **1000 x 500 mm**  
Découpe **984 x 484 mm (R8)**  
Bassin **450 x 432 x 200 mm**

Caisson **600 mm**  
Vidage **manuel**

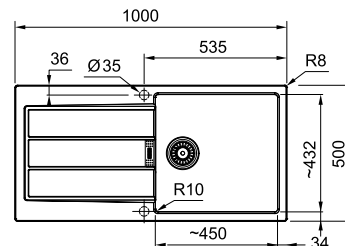

**PACK =**  
1 évier Sirius 2 (coloris ci-contre)  
• 1 des mitigeurs ci-dessous



Blanc Artic



Urban Grey



Carbone

**PRIX TTC\***  
PRIX HT

**NEW**

		Blanc Artic	Urban Grey	Carbone	<b>PRIX TTC*</b> PRIX HT	
+	NOVARA PLUS Bec		7612985799669 143.0608.681	7612986174106 143.0670.231	7612985799737 143.0608.689	<b>429 TTC*</b> 357,50 HT
+	ORBIT Bec		7612986410730 143.0716.618	7612986410747 143.0716.619	7612986389067 143.0712.533	<b>479 TTC*</b> 399,17 HT
+	ORBIT Douchette		7612986300383 143.0694.199	7612986300901 143.0694.201	7612986300390 143.0694.200	<b>499 TTC*</b> 415,83 HT
+	LINA J Bec		7612985963237 143.0639.370	7612986174137 143.0670.234	7612985963275 143.0639.404	<b>519 TTC*</b> 432,50 HT
+	LINA L Bec		7612986308419 143.0695.798	7612986308433 143.0695.800	7612986308426 143.0695.799	<b>519 TTC*</b> 432,50 HT
+	LINA J Douchette		7612986304510 143.0695.039	7612986304534 143.0695.041	7612986304527 143.0695.040	<b>539 TTC*</b> 449,17 HT
+	SIRIUS 2.0 Douchette		7612985800877 143.0608.789	7612986174151 143.0670.236	7612985800914 143.0608.903	<b>539 TTC*</b> 449,17 HT
+	NEPTUNE Fenêtre		7612985800921 143.0608.904	7612986174090 143.0670.230	7612985800969 143.0608.908	<b>679 TTC*</b> 565,83 HT

# Les éviers en Inox

Trois choix d'installation



## Évier à encastrer SlimTop

Slimtop : le compromis entre la facilité de pose d'un évier à encastrer classique et le rendu esthétique d'une pose affleurante grâce à une épaisseur ultra-slim des bords de l'évier. Ce concept de montage d'évier à affleurer par le dessus ne nécessite qu'une simple découpe dans le plan de travail. Le bord parfaitement lisse donne un look moderne.



## Évier à encastrer

Franke vous offre un vaste choix d'éviers à encastrer. Ils sont installés par le dessus avec une découpe prévue pour un bord reposant sur le plan de travail.



## Évier à fleur de plan

Le rebord de l'évier vient reposer dans le lamage effectué sur le plan de travail au même niveau que ce dernier. La découpe et le lamage du plan doivent être effectués scrupuleusement à l'aide du gabarit ou d'un plan côté.

\* Plan de découpe disponible sur [www.franke.fr](http://www.franke.fr)



### Le plus Franke : Vidage turbo

Forme destinée à recevoir la bonde emboutie directement en fond de cuve

- **Rapidité** - plus facile à monter, la bonde se visse directement sous l'évier
- **Efficacité** - le débit d'eau est supérieur à un vidage classique
- **Hygiène** - Le panier de bonde intégré évite la prolifération de bactéries et facilite le nettoyage.

Montage de broyeur non compatible.

# Entretien

On croit souvent que l'Inox résiste à toutes les agressions. Il faut toutefois savoir que certains produits (chlore, brome, iode, produits photo, nettoyants pour métaux, etc ...) peuvent abîmer l'Inox. Évitez donc de couper directement sur l'évier mais de préférence sur une planche à découper. Assurez un nettoyage régulier à l'éponge en utilisant une crème d'entretien liquide.

**Ne pas employer de Javel car ce produit tache l'Inox s'il n'est pas rincé immédiatement et abondamment.**

Faites des gestes réguliers et n'hésitez pas à frotter pour faire disparaître les traces laissées par des aliments. N'oubliez pas la bonde et le panier.

**Si votre évier est en Inox structuré :** par l'aspect légèrement structuré de sa surface, cette finition présente l'avantage de ne pas se rayer facilement. Au contraire, lors de votre entretien quotidien, **nous vous recommandons l'emploi de la partie «grattante» de votre éponge** - là aussi en effectuant des gestes réguliers. Il se peut que vous releviez des traces d'oxydation superficielles. Celles-ci sont dues en général à des particules métalliques arrivant par la canalisation. Il s'agit d'un phénomène classique et sans gravité. Ces traces s'éliminent facilement en frottant avec l'éponge et la crème.

Afin d'éviter les dépôts de calcaire, il est recommandé de sécher l'évier avec un chiffon ou un essuie-tout.

**Attention :** nous vous déconseillons le stockage sous la cuve de produits volatils tels que : acide chlorhydrique, eau de Javel, ammoniac, détartrants, et tous les produits chlorés, iodés ou bromés qui peuvent attaquer le dessous de votre bassin (ou évier).



## Si votre eau est calcaire

Quotidiennement, l'eau véhicule et dépose du calcaire dans les canalisations, chauffe-eau et pièces sanitaires de la maison (évier, lavabos, W.C ...).

Faute d'un nettoyage régulier, le calcaire va former sur votre évier **un dépôt poreux et absorbant**. Même si ce dépôt n'est pas directement visible, en particulier sur les surfaces claires, **il n'en est pas moins réel. Il absorbera et conservera** les traces de produits colorants (sauce tomate, thé, jus de fruit ...) ainsi votre évier paraîtra sale.

La **première mesure** qui s'impose est d'assurer à votre évier un nettoyage régulier avec une eau tiède vinaigrée ou un produit spécial détartrage, puis rincer. Si votre évier est en Inox structuré, cet entretien sera facilité puisque vous pouvez frotter d'une manière régulière avec le côté «grattant» de votre éponge. Soignez particulièrement l'embase de la robinetterie.

**Attention :** si votre eau est très calcaire, nous vous recommandons la mise en place d'un adoucisseur en amont du circuit d'eau.



### Siphon compris

Tous nos éviers sont fournis avec siphon inclus.

Profitez de notre Set entretien éviers Inox composé d'une crème et d'un chiffon microfibre. Idéal et spécialement conçu pour l'entretien des éviers Inox au quotidien.



Set d'entretien avec nettoyant pour éviers et cuves inox (flacon de 250 ml) et chiffon en microfibre

**Set entretien éviers inox**

112.0695.786

24,17 HT

7612986**308501** **29 TTC\***



# Les éviers Inox

## Beau et intemporel

### Résistant à la corrosion

Par l'oxygène de l'air, l'Inox forme en surface une couche de protection.

### Résistant à la chaleur

Il ne fond qu'à une température de 1450°C et résiste parfaitement aux écarts de température importants.

### Élastique et solide

Extensible à plus de 50%. Cette élasticité diminue le risque de briser la porcelaine et le verre.

### Hygiénique et facile d'entretien

La surface, totalement dépourvue de pores, devient facile à nettoyer. La pollution bactériologique et l'infection sont totalement exclues.

### Recyclable

L'acier Inoxydable peut être complètement refondu et réutilisé.



Garantie à vie : corrosion et tenue des soudures (hors vidage)



## Finitions



### Inox lisse dénommé «brossé» ou encore «satiné»

Le matériau le plus utilisé dans le monde pour les éviers. Une finition intemporelle et indémodable qui patinera avec le temps.

Entretien : utilisez une éponge avec grattoir pour surface fragile et une crème liquide.



### Inox-Dekor®

De sa surface finement tramée, il tire ses qualités de résistance. Il est peu sensible aux rayures et aux traces laissées par l'eau.

Entretien : n'hésitez pas à utiliser une éponge qui gratte, il adore ça.

## Accessoires en option



112.0008.448  
7612211030665  
Panier à vaisselle  
CORUNI Inox  
99 TTC\* / 82,50 HT  
Gamme GALASSIA



112.0591.082  
7612985731461  
Planche à découper  
en PaperStone®  
199 TTC\* / 165,83 HT  
Gamme MYTHOS

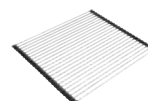

112.0281.982  
7612981037901  
Rollmat XL  
400 x 458 mm  
169 TTC\* / 140,83 HT  
Gammes GALASSIA  
et SMART



112.0188.651  
7612980584215  
Égouttoir mobile  
EGMO Inox  
189 TTC\* / 157,50 HT  
Gamme MARIS



112.0057.850  
7612980040674  
Panier égouttoir  
Inox  
149 TTC\* / 124,17 HT  
Gammes ATON,  
MARIS, GALASSIA,  
SMART, MYTHOS

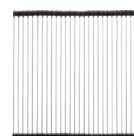

112.0030.882  
7612980241574  
Rollmat XXL Inox  
468 x 420 mm  
169 TTC\* / 140,83 HT  
Gammes ATON  
et MARIS



112.0591.081  
7612985731454  
Rollmat inox  
267 x 424 mm  
139 TTC\* / 115,83 HT  
Gamme MYTHOS



112.0595.334  
7612985746939  
Planche à découper  
bambou  
280 x 532 mm  
99 TTC\* / 82,50 HT



112.0655.481  
7612986084603  
Kit n°1 All-in  
175 TTC\* / 145,83 HT

# Ondaline Inox-Lisse et Inox-Dekor®



Finition: Inox

## PACK OLX/OLL 611-79

Dimensions 790 x 500 mm  
 Découpe 770 x 480 mm (R10)  
 Bassin 345 x 395 x 160 mm

Caisson 450 mm  
 Vidage automatique avec bouton rotatif chrome

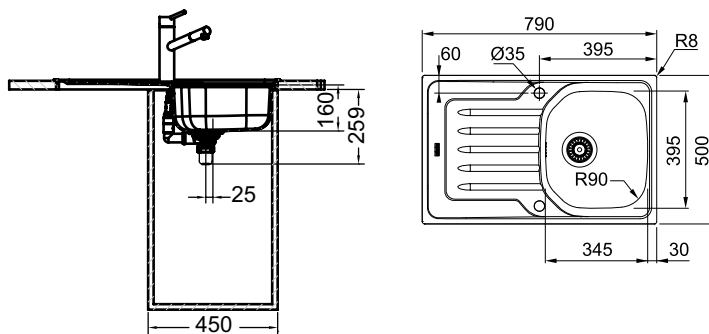

**PACK =**  
 1 évier Ondaline (finition ci-contre)  
 • 1 des mitigeurs ci-dessous



Inox-Lisse

**PRIX TTC\***  
**PRIX HT**



Inox-DEKOR®

**PRIX TTC\***  
**PRIX HT**

**NEW**

+

BASIC

Bec



7612981894184  
 101.0488.699

**299 TTC\***  
 249,17 HT

7612981894368  
 101.0488.729

**309 TTC\***  
 257,50 HT

+

LINA J

Bec



7612985971508  
 101.0640.808

**349 TTC\***  
 290,83 HT

7612985971515  
 101.0640.809

**369 TTC\***  
 307,50 HT

**NEW**

+

LINA L

Bec



7612986411201  
 101.0716.668

**359 TTC\***  
 299,17 HT

7612986411218  
 101.0716.670

**379 TTC\***  
 315,83 HT

+

SIRIUS 2.0

Douchette



7612985497299  
 101.0534.027

**399 TTC\***  
 332,50 HT

7612985497626  
 101.0534.075

**419 TTC\***  
 349,17 HT

# Flash Inox-Lisse et Inox-Dekor®

**NEW**  
**VIE**  
GARANTIE



Finition: Inoxy

## PACK FLN/FLL 611-86

Dimensions **860 x 500 mm**  
Découpe **840 x 480 mm**  
Bassin **340 x 420 x 160 mm**

Caisson **450 mm**  
Vidage automatique avec bouton rotatif chrome

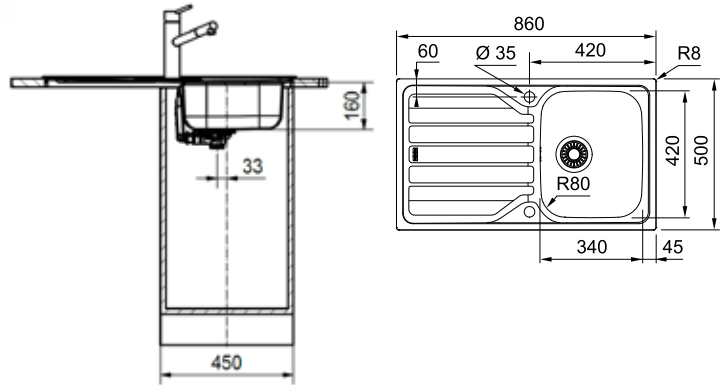

**PACK =**  
1 évier Flash (finition ci-contre)  
• 1 des mitigeurs ci-dessous

		Inoxy-Lisse	PRIX TTC* PRIX HT	Inoxy-DEKOR®	PRIX TTC* PRIX HT
<b>+</b> BASIC Bec		7612986391022 101.0712.792	<b>319 TTC*</b> 265,83 HT	7612986391039 101.0712.793	<b>329 TTC*</b> 274,17 HT
<b>+</b> ORBIT Douchette		7612986390988 101.0712.824	<b>399 TTC*</b> 332,50 HT	7612986390995 101.0712.825	<b>419 TTC*</b> 349,17 HT
<b>+</b> LINA J Bec		7612986390957 101.0712.821	<b>369 TTC*</b> 307,50 HT	7612986390964 101.0712.822	<b>389 TTC*</b> 324,17 HT
<b>+</b> LINA L Bec		7612986392180 101.0713.027	<b>379 TTC*</b> 315,83 HT	7612986392197 101.0713.028	<b>399 TTC*</b> 332,50 HT
<b>+</b> SIRIUS 2.0 Douchette		7612986391046 101.0712.794	<b>419 TTC*</b> 349,17 HT	7612986391053 101.0712.795	<b>439 TTC*</b> 365,83 HT

Packs Inoxy

# Flash Inox-Lisse et Inox-Dekor®

**NEW**  
**VIE**  
GARANTIE  
**XL**



Finition:Inox





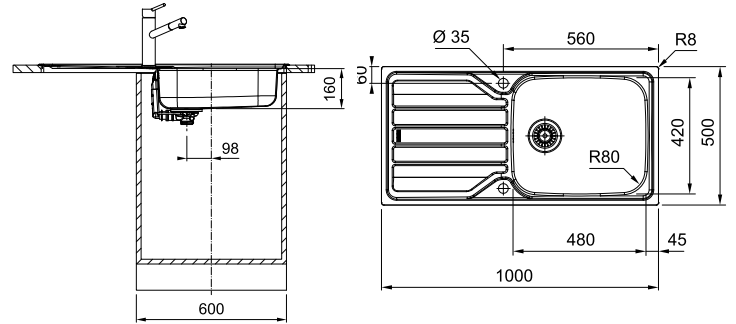

## PACK FLN/FLL 611-XL

Dimensions **1000 x 500 mm**  
Découpe **980 x 480 mm**  
Bassin **480 x 420 x 160 mm**

Caisson **600 mm**  
Vidage automatique avec bouton rotatif chrome

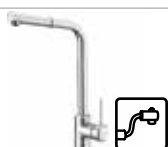

**PACK =**  
1 évier Flash (finition ci-contre)  
● 1 des mitigeurs ci-dessous

			<b>PRIX TTC*</b> <b>PRIX HT</b>		<b>PRIX TTC*</b> <b>PRIX HT</b>
		Inox-Lisse		Inox-DEKOR®	
<b>+</b>	<b>BASIC</b> Bec 	7612986391381 101.0712.858	<b>339 TTC*</b> 282,50 HT	7612986391398 101.0712.859	<b>349 TTC*</b> 290,83 HT
<b>+</b>	<b>ORBIT</b> Douchette 	7612986391466 101.0712.866	<b>419 TTC*</b> 349,17 HT	7612986391459 101.0712.865	<b>439 TTC*</b> 365,83 HT
<b>+</b>	<b>LINA J</b> Bec 	7612986391428 101.0712.862	<b>389 TTC*</b> 324,17 HT	7612986391435 101.0712.863	<b>409 TTC*</b> 340,83 HT
<b>+</b>	<b>LINA L</b> Bec 	7612986393309 101.0713.055	<b>399 TTC*</b> 332,50 HT	7612986393316 101.0713.056	<b>419 TTC*</b> 349,17 HT
<b>+</b>	<b>SIRIUS 2.0</b> Douchette 	7612986391404 101.0712.860	<b>439 TTC*</b> 365,83 HT	7612986391411 101.0712.861	<b>459 TTC*</b> 382,50 HT

# Flash Inox-Lisse et Inox-Dekor®

**NEW**

**VIE**  
GARANTIE

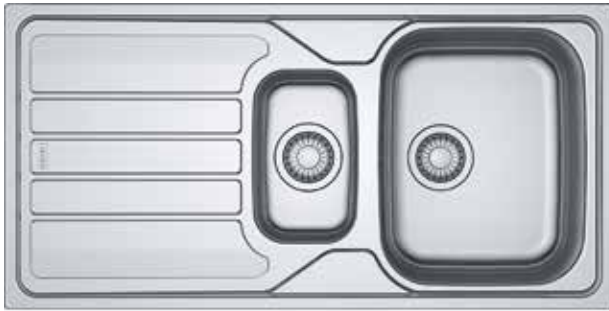

Finition:Inox





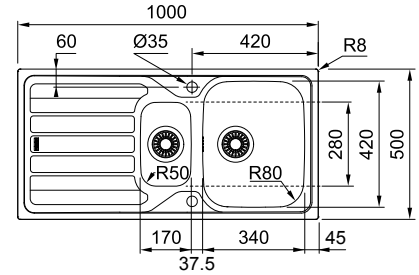

## PACK FLN/FLL 651

Dimensions **1000 x 500 mm**  
 Découpe **980 x 480 mm**  
 Bassins **340 x 420 x 155 mm**  
**170 x 280 x 127 mm**

Caisson **600 mm**  
**Vidage automatique avec bouton rotatif chrome**



**PACK =**  
 1 évier Flash (finition ci-contre)  
 1 des mitigeurs ci-dessous

			<b>PRIX TTC*</b> PRIX HT		<b>PRIX TTC*</b> PRIX HT
<b>+</b> BASIC Bec		7612986391619 101.0712.897	<b>349 TTC*</b> 290,83 HT	7612986391626 101.0712.898	<b>359 TTC*</b> 299,17 HT
<b>+</b> LINA-J Bec		7612986391657 101.0712.901	<b>399 TTC*</b> 332,50 HT	7612986391664 101.0712.902	<b>419 TTC*</b> 349,17 HT
<b>+</b> LINA-L Bec		7612986392388 101.0713.197	<b>409 TTC*</b> 340,83 HT	7612986392395 101.0713.198	<b>429 TTC*</b> 357,50 HT
<b>+</b> SIRIUS.2.0 Douchette		7612986391633 101.0712.899	<b>449 TTC*</b> 374,17HT	7612986391640 101.0712.900	<b>469 TTC*</b> 390,83 HT

Packs Inox

\*Tous nos prix de vente indicatifs sont en euros, HT et TTC (TVA 20%), hors montant de l'éco-participation.

# Flash Inox-Lisse et Inox-Dekor®

**NEW**  
**VIE**  
GARANTIE



Finition: Inox

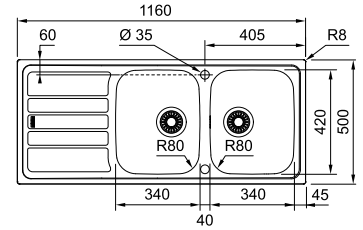
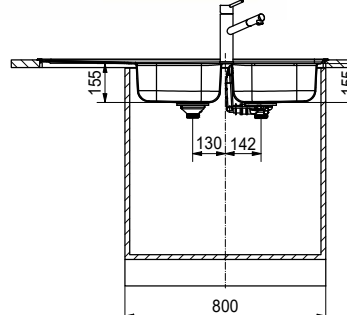







## PACK FLN/FLL 621

Dimensions **1160 x 500 mm**  
Découpe **1140 x 480 mm**  
Bassins **340 x 420 x 155 mm**  
**340 x 420 x 155 mm**

Caisson **800 mm**  
Vidage automatique avec bouton rotatif chrome

**PACK =**  
1 évier Flash (finition ci-contre)  
• 1 des mitigeurs ci-dessous

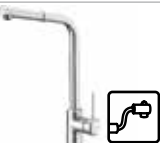
			<b>PRIX TTC*</b> <b>PRIX HT</b>		<b>PRIX TTC*</b> <b>PRIX HT</b>
<b>+</b> BASIC Bec		7612986391848 101.0712.967	<b>369 TTC*</b> 307,50 HT	7612986391855 101.0712.968	<b>389 TTC*</b> 324,17 HT
<b>+</b> ORBIT Douchette		7612986391916 101.0712.985	<b>469 TTC*</b> 390,83 HT	7612986391923 101.0712.986	<b>489 TTC*</b> 407,50 HT
<b>+</b> LINA J Bec		7612986391886 101.0712.982	<b>439 TTC*</b> 365,83 HT	7612986391893 101.0712.983	<b>459 TTC*</b> 382,50 HT
<b>+</b> LINA L Bec		7612986393453 101.0713.213	<b>449 TTC*</b> 374,17 HT	7612986393460 101.0713.214	<b>469 TTC*</b> 390,83 HT
<b>+</b> SIRIUS 2.0 Douchette		7612986391862 101.0712.969	<b>489 TTC*</b> 407,50 HT	7612986391879 101.0712.981	<b>509 TTC*</b> 424,17 HT

# Spark Inox et Inox-Dekor®



## PACK SKX/SKL 611-86

Dimensions **860 x 500 mm**  
 Découpe **840 x 480 mm**  
 Bassin **340 x 420 x 160 mm**

Caisson **450 mm**  
 Vidage automatique avec bouton rotatif chrome

Finition: Inox

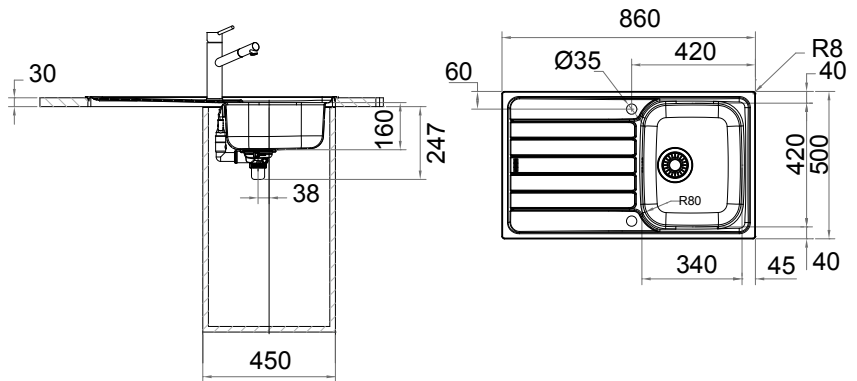

**PACK =**  
 1 évier Spark (finition ci-contre)  
 1 des mitigeurs ci-dessous

		Inox-Lisse	<b>PRIX TTC*</b> PRIX HT	Inox-DEKOR®	<b>PRIX TTC*</b> PRIX HT
<b>+</b> NOVARA PLUS Bec		7612981674205 101.0389.902	<b>399 TTC*</b> 332,50 HT	7612981674212 101.0389.905	<b>419 TTC*</b> 349,17 HT
<b>+</b> NOVARA PLUS Douchette		7612981674229 101.0389.906	<b>439 TTC*</b> 365,83 HT	7612981674236 101.0389.907	<b>469 TTC*</b> 390,83 HT
<b>+</b> LINA J Bec		7612985969987 101.0640.921	<b>439 TTC*</b> 365,83 HT	7612985969994 101.0640.923	<b>469 TTC*</b> 390,83 HT
<b>+</b> LINA L Bec		7612986308556 101.0695.841	<b>449 TTC*</b> 374,17 HT	7612986308563 101.0695.842	<b>479 TTC*</b> 399,17 HT
<b>+</b> SIRIUS 2.0 Douchette		7612985498111 101.0534.182	<b>489 TTC*</b> 407,50 HT	7612985498128 101.0534.183	<b>519 TTC*</b> 432,50 HT

Packs Inox

# Spark Inox et Inox-Dekor®

**NEW**

**VIE**  
GARANTIE

**XL**



## PACK SKX/SKL 611 XL

Dimensions **1000 x 500 mm**  
Découpe **980 x 480 mm**  
Bassin **480 x 420 x 160 mm**

Caisson **600 mm**  
Vidage automatique avec bouton rotatif chrome

Finition: Inox

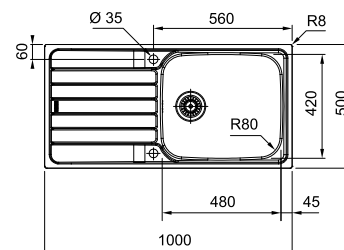
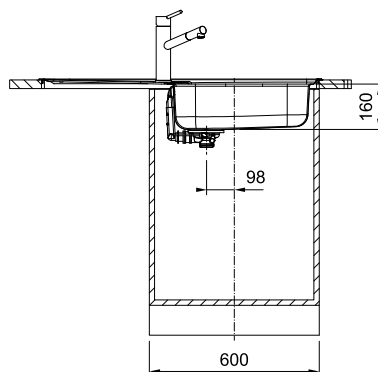
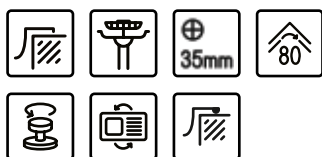

**PACK =**  
1 évier Spark (finition ci-contre)  
1 des mitigeurs ci-dessous











Inox-Lisse

**PRIX TTC\***  
**PRIX HT**



Inox-DEKOR®

**PRIX TTC\***  
**PRIX HT**

		Inox-Lisse	<b>PRIX TTC*</b> <b>PRIX HT</b>	Inox-DEKOR®	<b>PRIX TTC*</b> <b>PRIX HT</b>	
+	NOVARA PLUS Bec		7612986390629 101.0712.718	7612986390636 101.0712.719	<b>429 TTC*</b> 357,50 HT	<b>449 TTC*</b> 374,17 HT
+	NOVARA 2.0 Douchette	 	7612986390674 101.0712.723	7612986390346 101.0712.679	<b>479 TTC*</b> 399,17 HT	<b>509 TTC*</b> 424,17 HT
+	LINA J Bec		7612986390353 101.0712.680	7612986390360 101.0712.751	<b>479 TTC*</b> 399,17 HT	<b>509 TTC*</b> 424,17 HT
+	LINAL Bec		7612986390377 101.0712.752	7612986390384 101.0712.753	<b>489 TTC*</b> 407,50 HT	<b>519 TTC*</b> 432,50 HT
+	LINA J Douchette	 	7612986390391 101.0712.754	7612986390704 101.0712.755	<b>519 TTC*</b> 432,50 HT	<b>549 TTC*</b> 457,50 HT
+	SIRIUS 2.0 Douchette	 	7612986390711 101.0712.756	7612986390728 101.0712.757	<b>529 TTC*</b> 440,83 HT	<b>559 TTC*</b> 465,83 HT



# Spark Inox et Inox-Dekor®



## PACK SKX/SKL 621





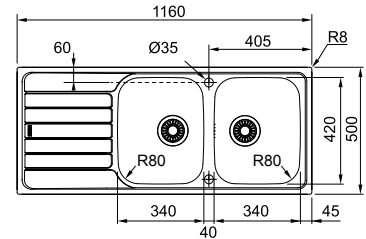
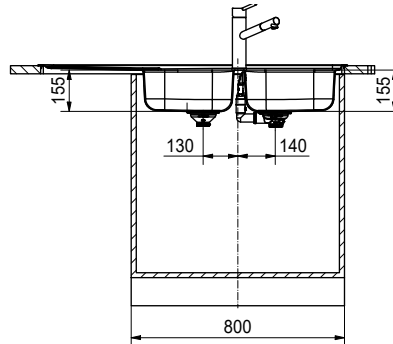
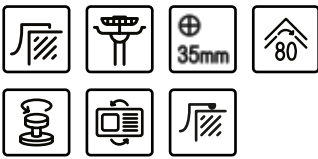

Dimensions **1160 x 500 mm**  
 Découpe **1140 x 480 mm**  
 Bassins **2 x 340 x 420 x 160 mm**

Caisson **800 mm**  
**Vidage automatique avec bouton rotatif chrome**

Finition: Inoxy



**PACK =**  
 1 évier Spark (finition ci-contre)  
 • 1 des mitigeurs ci-dessous

			<b>PRIX TTC*</b> PRIX HT		<b>PRIX TTC*</b> PRIX HT
<b>+</b> NOVARA PLUS Bec		7612981674601 101.0389.969	<b>469 TTC*</b> 390,83 HT	7612981674618 101.0389.970	<b>499 TTC*</b> 415,83 HT
<b>+</b> NOVARA PLUS Douchette		7612981674625 101.0389.981	<b>519 TTC*</b> 432,50 HT	7612981674632 101.0389.982	<b>539 TTC*</b> 449,17 HT
<b>+</b> LINA J Bec		7612985971621 101.0640.926	<b>519 TTC*</b> 432,50 HT	7612985971638 101.0640.927	<b>539 TTC*</b> 449,17 HT
<b>+</b> LINA L Bec		7612986309034 101.0695.949	<b>529 TTC*</b> 440,83 HT	7612986309041 101.0695.950	<b>549 TTC*</b> 457,50 HT
<b>+</b> SIRUS 2.0 Douchette		7612985498159 101.0534.187	<b>569 TTC*</b> 474,17 HT	7612985498166 101.0534.188	<b>589 TTC*</b> 490,83 HT

Packs Inox

# Smart Inox



Finition: Inox

## PACK SRX 611-86L

Dimensions **860 x 500 mm**  
 Découpe **840 x 480 mm**  
 Bassin **450 x 400 x 190 mm**

Caisson **600 mm**  
**Vidage automatique avec commande push inox**

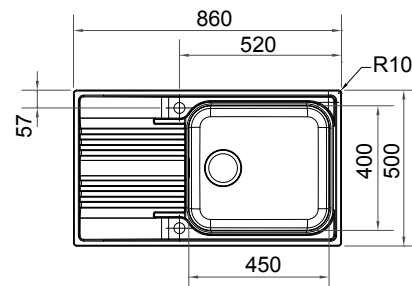
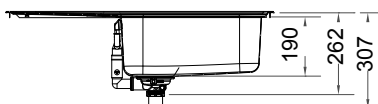
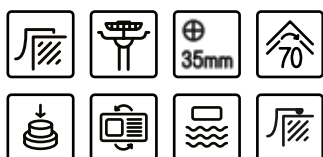

**PACK =**  
 1 évier Smart (finition ci-contre)  
 • 1 des mitigeurs ci-dessous



Inox

**PRIX TTC\***  
 PRIX HT

**NEW**

+	NOVARA PLUS Bec		7612981669706 101.0389.355	<b>519 TTC*</b> 432,50 HT
+	ORBIT Bec		7612986411225 101.0716.681	<b>539 TTC*</b> 449,17 HT
+	LINA J Bec		7612985971645 101.0640.928	<b>559 TTC*</b> 465,83 HT
+	LINA L Bec		7612986309058 101.0695.981	<b>569 TTC*</b> 474,17 HT
+	LINA J Douchette		7612986304305 101.0694.961	<b>599 TTC*</b> 499,17 HT
+	SIRIUS 2.0 Douchette		7612985498012 101.0534.117	<b>609 TTC*</b> 507,50 HT
+	NEPTUNE Fenêtre		7612981671525 101.0389.585	<b>709 TTC*</b> 590,83 HT

# Smart Inox



## PACK SRX 621

Dimensions **1160 x 500 mm**  
 Découpe **1140 x 480 mm**  
 Bassin **2x 340 x 400 x 180 mm**

Caisson **800 mm**  
**Vidage automatique avec commande push inox**

Finition: Inoxy

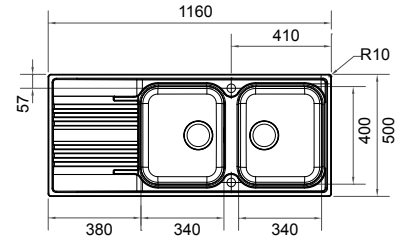
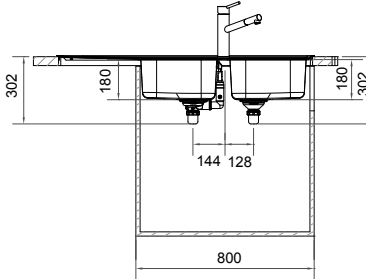

**PACK =**  
 1 évier Smart (finition ci-contre)  
 • 1 des mitigeurs ci-dessous



Inoxy

**PRIX TTC\***  
**PRIX HT**

+	LINA J Bec		7612985971669 101.0640.930
+	LINAL Bec		7612986309065 101.0695.982
+	LINA J Douchette		7612986304312 101.0694.962
+	SIRUS 2.0 Douchette		7612985498098 101.0534.156
+	NEPTUNE Fenêtre		7612981671563 101.0389.589
			<b>589 TTC*</b> 490,83 HT
			<b>599 TTC*</b> 499,17 HT
			<b>629 TTC*</b> 524,17 HT
			<b>639 TTC*</b> 532,50 HT
			<b>749 TTC*</b> 624,17 HT

Packs Inoxy

# Aton Inox - Slimtop



## Slimtop

Le compromis entre la facilité de pose d'un évier à encastrer classique et le rendu esthétique d'une pose affleurante grâce à une épaisseur ultra-slim des bords de l'évier. Ce concept de montage d'évier à affleurer par le dessus ne nécessite qu'une simple découpe dans le plan de travail. Le bord parfaitement lisse donne un look moderne.

**VIE**  
GARANTIE



Finition : Inox



## PACK ANX 211-86

Dimensions **864 x 514 mm**  
Découpe **855 x 506 mm (R20)**  
Bassin **400 x 340 x 190 mm**

Caisson **600 mm**  
Vidage automatique avec bouton rotatif inox

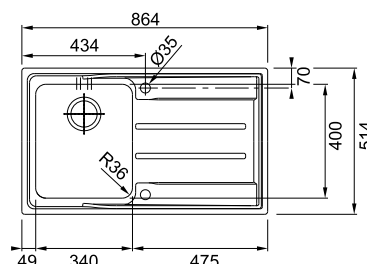

**PACK =**  
1 évier Aton (finition ci-contre)  
• 1 des mitigeurs ci-dessous



Inox

**PRIX TTC\***  
PRIX HT

**NEW**

+

ORBIT

Bec



Égouttoir a gauche  
7612986411249  
127.0716.683

Égouttoir a droite  
7612986411232  
127.0716.682

**589 TTC\***  
490,83 HT

**NEW**

+

LINA J

Bec



Égouttoir a gauche  
7612986411263  
127.0716.685

Égouttoir a droite  
7612986411256  
127.0716.684

**609 TTC\***  
507,50 HT

+

LINA L

Bec



Égouttoir a gauche  
7612986309089  
127.0695.984

Égouttoir a droite  
7612986309072  
127.0695.983

**619 TTC\***  
515,83 HT

# Aton Inox - Slimtop

**VIE**  
GARANTIE

**XL**



## PACK ANX 211-100

Dimensions **1004 x 514 mm**  
Découpe **995 x 506 mm (R20)**  
Bassin **480 x 400 x 190 mm**

Caisson **600 mm**  
Vidage automatique avec bouton rotatif inox

Finition: Inox

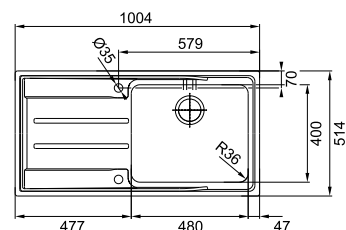
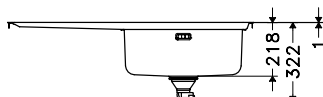

**PACK =**  
1 évier Aton (finition ci-contre)  
• 1 des mitigeurs ci-dessous



Inox

**PRIX TTC\***  
PRIX HT

<b>NEW</b>	+	ORBIT Douchette		Egouttoir à gauche 7612986411287 127.0716.687	Egouttoir à droite 7612986411270 127.0716.686	<b>659 TTC*</b> 549,17 HT
	+	LINA J Douchette		Egouttoir à gauche 7612986305975 127.0695.353	Egouttoir à droite 7612986305968 127.0695.352	<b>679 TTC*</b> 565,83 HT
	+	SIRUS2.0 Douchette		Egouttoir à gauche 7612985496865 127.0533.990	Egouttoir à droite 7612985496858 127.0533.989	<b>689 TTC*</b> 574,17 HT
<b>NEW</b>	+	GLENDIA Douchette		Egouttoir à gauche 7612986411157 127.0716.743	Egouttoir à droite 7612986411140 127.0716.741	<b>749 TTC*</b> 624,17 HT

Packs Inox

# Maris Inox - Slimtop

**VIE**  
GARANTIE



Finition: Inox

## PACK MRX 210-40

Dimensions **430 x 510 mm**  
Découpe **410 x 490 mm (R10)**  
Bassin **400 x 400 x 180 mm**

**Bouton Push Inox Ø 35 mm**

Caisson **500 mm**  
**Vidage automatique**

**Inclus:**

1. Siphon gain de place 1 cuve
2. Vidage automatique avec commande push inox



### Slimtop

Le compromis entre la facilité de pose d'un évier à encastrer classique et le rendu esthétique d'une pose affleurante grâce à une épaisseur ultra-slim des bords de l'évier. Ce concept de montage d'évier à affleurer par le dessus ne nécessite qu'une simple découpe dans le plan de travail. Le bord parfaitement lisse donne un look moderne.

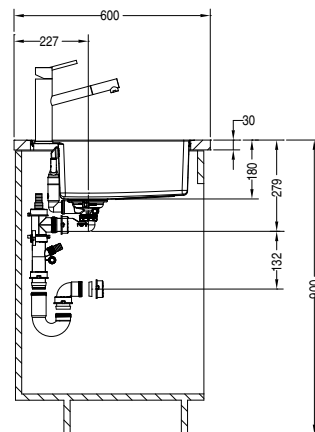
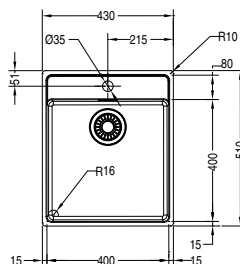

**PACK =**  
1 cuve Maris (finition ci-contre)  
• 1 des mitigeurs ci-dessous



Inox

**PRIX TTC\***  
PRIX HT

+	ORBIT Douchette			7612986304329 127.0694.964	<b>709 TTC*</b> 590,83 HT
+	LINA J Bec			7612986304350 127.0694.967	<b>759 TTC*</b> 632,50 HT
+	LINA L Bec			7612986309263 127.0695.993	<b>769 TTC*</b> 640,83 HT
+	SIRIUS 2.0 Douchette			7612985803120 127.0609.229	<b>809 TTC*</b> 674,17 HT
+	ORBIT Douchette			7612986305470 127.0695.389	<b>799 TTC*</b> 665,83 HT
<b>NEW</b> +	GLENDIA Bec			7612986411164 127.0716.744	<b>819 TTC*</b> 682,50 HT

# Maris Inox - Slimtop

**VIE**  
GARANTIE

**XL**



Finition: Inox

## PACK MRX 210-50

Dimensions **530 x 510 mm**  
Découpe **510 x 490 mm (R10)**  
Bassin **500 x 400 x 180 mm**

**Bouton Push Inox Ø 35 mm**

Caisson **600 mm**  
**Vidage automatique**

**Inclus:**

- 1. Siphon gain de place 1 cuve**
- 2. Vidage automatique avec commande push inox**

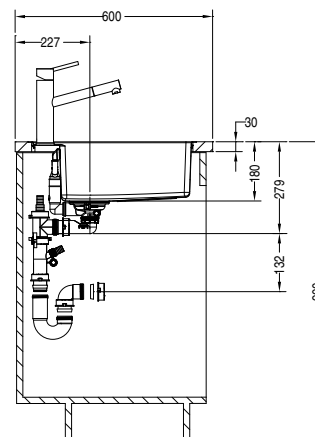
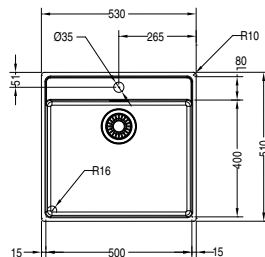

**PACK =**  
1 cuve Maris (finition ci-contre)  
• 1 des mitigeurs ci-dessous



Inox

**PRIX TTC\***  
PRIX HT

+	ORBIT Douchette		7612986304336 127.0694.965		<b>759 TTC*</b> 632,50 HT
+	LINA J Bec		7612986304367 127.0694.968		<b>809 TTC*</b> 674,17 HT
+	LINA L Bec		7612986309270 127.0695.994		<b>819 TTC*</b> 682,50 HT
+	LINA J Douchette		7612986304374 127.0694.969		<b>849 TTC*</b> 707,50 HT
+	SIRIUS 2.0 Douchette		7612985803144 127.0609.251		<b>859 TTC*</b> 715,83 HT
+	ORBIT Douchette		7612986305487 127.0695.390	TOUT INOX	<b>859 TTC*</b> 715,83 HT
<b>NEW</b>	GLENDIA Bec		7612986411171 127.0716.745	TOUT INOX	<b>869 TTC*</b> 724,17 HT
<b>NEW</b>	GLENDIA Douchette		7612986411188 127.0716.746	TOUT INOX	<b>919 TTC*</b> 765,83 HT
<b>NEW</b>	FOX Semi-Pro		7612986400571 127.0714.667		<b>969 TTC*</b> 807,50 HT

Packs Inox

# Maris Inox - Slimtop

**VIE**  
GARANTIE

**XL**



Finition:Inox

## PACK MRX 210-70

Dimensions **730 x 510 mm**  
Découpe **710 x 490 mm (R10)**  
Bassin **700 x 400 x 180 mm**

Bouton Push Inox Ø 35 mm

Caisson **800 mm**  
Vidage automatique  
Inclus:

1. Siphon gain de place 1 cuve
2. Vidage automatique avec commande push inox

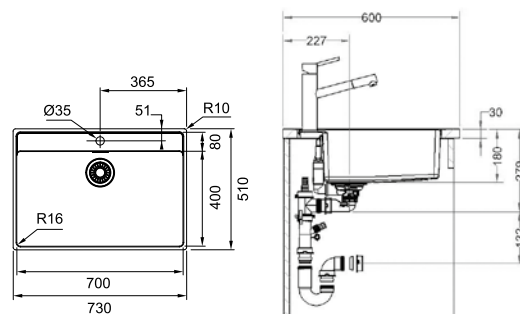

**PACK =**  
1 cuve Maris (finition ci-contre)  
• 1 des mitigeurs ci-dessous



Inox

**PRIX TTC\***  
PRIX HT

<b>NEW</b>	<b>+</b>	ORBIT Douchette		7612986 <b>304343</b> 127.0694.966	<b>829 TTC*</b> 690,83 HT
	<b>+</b>	LINA J Douchette		7612986 <b>304381</b> 127.0694.970	<b>909 TTC*</b> 757,50 HT
	<b>+</b>	SIRIUS 2.0 Douchette		7612985 <b>803168</b> 127.0609.255	<b>919 TTC*</b> 765,83 HT
<b>NEW</b>	<b>+</b>	GLENDIA Douchette	<b>TOUT INOX</b> 	7612986 <b>412109</b> 127.0716.747	<b>979 TTC*</b> 815,83 HT
<b>NEW</b>	<b>+</b>	FOX Semi-Pro		7612986 <b>400076</b> 127.0714.655	<b>969 TTC*</b> 807,50 HT



# Galassia Inox, Inox-Dekor® et Microdekor® (bassin sous-plan)



## PACK GAX/GAL 110-45

Dimensions 480 x 430 mm  
Découpe voir site [franke.fr](http://franke.fr)  
Bassin 450 x 400 x 190 mm

Caisson 600 mm  
Vidage manuel  
Inclus:  
Siphon gain de place 1 cuve

Finition:Inox

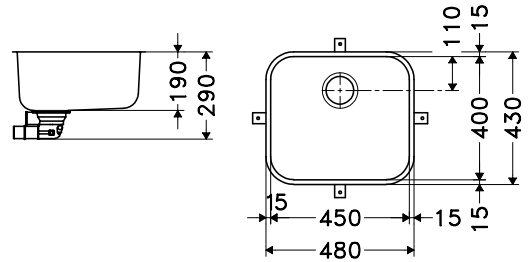

**PACK =**  
1 cuve Galassia (finition ci-contre)  
• 1 des mitigeurs ci-dessous



Inox

**PRIX TTC\***  
PRIX HT



Inox-DEKOR®

**PRIX TTC\***  
PRIX HT

		Inox	PRIX TTC* PRIX HT	Inox-DEKOR®	PRIX TTC* PRIX HT
<b>+</b> NOVARA PLUS Douchette		7612985496926 122.0533.997	<b>469 TTC*</b> 390,83 HT	7612985496933 122.0533.998	<b>489 TTC*</b> 407,50 HT
<b>+</b> LINA J Bec		7612985971720 122.0640.991	<b>459 TTC*</b> 382,50 HT	7612985971737 122.0640.994	<b>479 TTC*</b> 399,17 HT
<b>+</b> LINA L Bec		7612986309652 122.0696.049	<b>469 TTC*</b> 390,83 HT	7612986309669 122.0696.050	<b>489 TTC*</b> 407,50 HT
<b>+</b> SIRIUS 2.0 Douchette		7612985803403 122.0609.259	<b>509 TTC*</b> 424,17 HT	7612985803410 122.0609.260	<b>529 TTC*</b> 440,83 HT
<b>NEW</b> <b>+</b> GLENDA Bec		7612986412116 122.0716.748	<b>519 TTC*</b> 432,50 HT	7612986412123 122.0716.749	<b>539 TTC*</b> 449,17 HT
<b>NEW</b> <b>+</b> FOX Semi-Pro		7612986383621 122.0711.145	<b>599 TTC*</b> 499,17 HT	7612986383638 122.0711.146	<b>629 TTC*</b> 524,17 HT

Packs Inox

# Aton Inox

(bassin sous-plan)



Finition: Inox

## PACK ANX 110-48

Dimensions **510 x 430 mm**  
 Découpe voir [site.franke.fr](http://site.franke.fr)  
 Bassin **480 x 400 x 190 mm**

**Bouton rotatif chrome Ø 18 mm**

Caisson **600 mm**  
**Vidage automatique**

**Inclus:**

- 1. Siphon gain de place 1 cuve**
- 2. Vidage automatique avec bouton rotatif chrome**

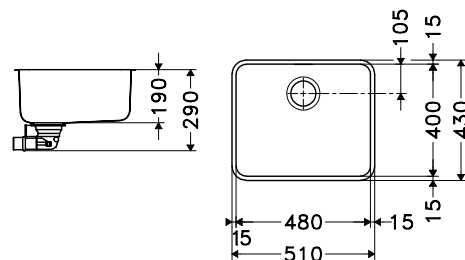

**PACK =**  
 1 cuve Aton (finition ci-contre)  
 • 1 des mitigeurs ci-dessous



Inox

**PRIX TTC\***  
**PRIX HT**

<b>NEW</b>				
<b>NEW</b>				
<b>NEW</b>				

# Maris Inox

(bassin sous-plan)



Finition: Inox

## PACK MRX 110-40

Dimensions **440 x 440 mm**  
 Découpe **400 x 400 mm (R10)**  
 Bassin **400 x 400 x 180 mm**

**Bouton push inox Ø 35 mm**

Caisson **500 mm**  
**Vidage automatique**

**Inclus:**

- Siphon gain de place 1 cuve**
- Vidage automatique avec commande push inox**

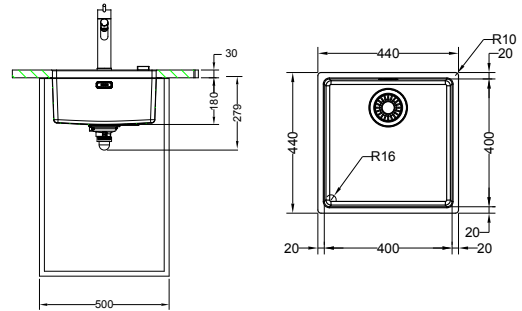

**PACK =**  
 1 cuve Maris (finition ci-contre)  
 • 1 des mitigeurs ci-dessous



Inox

**PRIX TTC\***  
**PRIX HT**

+	ORBIT Douchette		7612986303780 122.0695.001	<b>609 TTC*</b> 507,50 HT
+	LINAJ Bec		7612986303797 122.0695.002	<b>659 TTC*</b> 549,17 HT
+	LINAL Bec		7612986309287 122.0695.995	<b>669 TTC*</b> 557,50 HT
+	SIRIUS 2.0 Douchette		7612985803465 122.0609.265	<b>709 TTC*</b> 590,83 HT
+	ORBIT Douchette		7612986305494 122.0695.441	<b>719 TTC*</b> 599,17 HT
<b>NEW</b>	GLENDAL Bec		7612986412154 122.0716.792	<b>719 TTC*</b> 599,17 HT

Packs Inox

# Maris Inox

(bassin sous-plan)

**VIE**  
GARANTIE

**XL**



Finition: Inox



## PACK MRX 110-50

Dimensions **540 x 440 mm**  
Découpe **500 x 400 mm (R16)**  
Bassin **500 x 400 x 180 mm**

**Bouton push inox Ø 35 mm**

Caisson **600 mm**

**Vidage automatique**

**Inclus:**

- 1. Siphon gain de place 1 cuve**
- 2. Vidage automatique avec commande push inox**

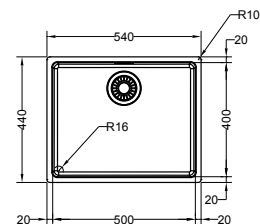
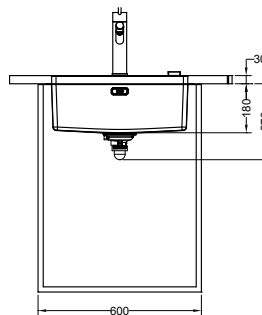

**PACK =**  
1 cuve Maris (finition ci-contre)  
• 1 des mitigeurs ci-dessous



Inox

**PRIX TTC\***  
PRIX HT

+	ORBIT Douchette			7612986304404 122.0695.003		<b>649 TTC*</b> 540,83 HT
+	LINA J Bec			7612986304411 122.0695.004		<b>689 TTC*</b> 574,17 HT
+	LINA L Bec			7612986309294 122.0695.996		<b>699 TTC*</b> 582,50 HT
+	LINA J Douchette			7612986304428 122.0695.005		<b>729 TTC*</b> 607,50 HT
+	SIRIUS 2.0 Douchette			7612985803489 122.0609.267		<b>739 TTC*</b> 615,83 HT
+	ORBIT Douchette			7612986306408 122.0695.442	<b>TOUT INOX</b>	<b>749 TTC*</b> 624,17 HT
<b>NEW</b>	GLEND A Bec			7612986412161 122.0716.793	<b>TOUT INOX</b>	<b>749 TTC*</b> 624,17 HT
<b>NEW</b>	GLEND A Douchette			7612986412178 122.0716.794	<b>TOUT INOX</b>	<b>799 TTC*</b> 665,83 HT
<b>NEW</b>	FOX Semi-Pro			7612986400533 122.0714.619		<b>779 TTC*</b> 649,17 HT
+	NEPTUNE Fenêtre			7612985498265 122.0534.208		<b>829 TTC*</b> 690,83 HT



# Cuves

# Mythos

La précision va au-delà des détails



Avec leur design ultra délicat, à la fois minimaliste et intemporel, les nouvelles cuves Mythos s'intègrent à merveille dans votre cuisine.

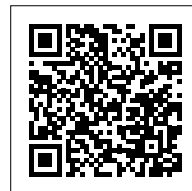

Un soin tout particulier est apporté aux détails de ces cuves avec une finition inox très soignée, un design subtil des rayons qui allie rondeur et finesse ou encore un cache-bonde de vidage discret qui est la touche d'élégance ultime.

Elles sont déclinées en plusieurs dimensions et peuvent être installées de deux manières différentes (SlimTop et sous-plan), ce qui offre de nombreuses possibilités en termes d'esthétisme.

Les cuves Mythos remportent l'IF Design Award 2020 dans la catégorie produits de cuisine et sont l'expression du savoir-faire Franke.



### Un bord unique

Les bords extra-fins de 6 mm s'intègrent avec précision sur la plan de travail, pour un résultat extrêmement raffiné.



### Des rayons design

Un design subtil des rayons qui allie rondeur et finesse pour un rendu minimaliste et intemporel :

- 25 mm en haut de cuve
- 10 mm en fond de cuve



### Finitions élégantes

Un soin particulier est apporté au brossage de l'inox pour un effet légèrement satiné. Cela offre aussi une meilleure résistance aux rayures. Autre point fort : le fond de la cuve est entièrement couvert d'un revêtement conçu pour l'isolation phonique et thermique. La cuve dispose également du vidage turbo qui offre une plus grande facilité d'installation; un débit d'eau supérieur à un vidage classique et une plus grande hygiène.



### Accessoires

Chaque détail est pensé pour rendre chaque geste facile. Créativité et fonctionnalité : le secret des accessoires Mythos.

# Mythos Inox

(bassin sous-plan)

**VIE**  
GARANTIE

**XL**



Finition: Inox



**Rayons dans les angles de la cuve :**  
25 mm en haut et 10 mm en fond de cuve

## PACK MYX 110-55

Dimensions **590 x 440 mm**  
Découpe **550 x 400 mm (R25)**  
Bassin **550 x 400 x 200 mm**

**Bouton push inox Ø 35 mm**

Caisson **800 mm**  
**Compatible avec caisson 600 mm (non démontable)**  
**Vidage automatique**

**Inclus:**

- 1. Siphon gain de place 1 cuve**
- 2. Cache-bonde inox**
- 3. Vidage automatique avec commande push inox**

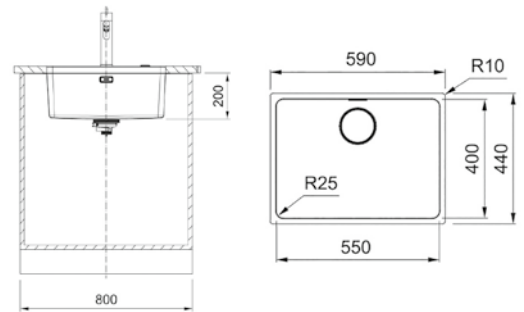

**PACK =**  
1 cuve Mythos (finition ci-contre)  
• 1 des mitigeurs ci-dessous



Inox

**PRIX TTC\***  
PRIX HT

<b>NEW</b>	<b>+</b>	LINA J Douchette		7612986304558 122.0695.043	<b>869 TTC*</b> 724,17 HT
	<b>+</b>	SIRIUS 2.0 Douchette		7612985971942 122.0641.025	<b>879 TTC*</b> 732,50 HT
<b>NEW</b>	<b>+</b>	GLENDIA Bec	<b>TOUT INOX</b> 	7612986412192 122.0716.796	<b>889 TTC*</b> 740,83 HT
<b>NEW</b>	<b>+</b>	GLENDIA Douchette	<b>TOUT INOX</b> 	7612986412208 122.0716.797	<b>939 TTC*</b> 782,50 HT
<b>NEW</b>	<b>+</b>	FOX Semi-Pro		7612986400090 122.0714.657	<b>929 TTC*</b> 774,17 HT



# Mythos Inox

(bassin sous-plan)

**VIE**  
GARANTIE

**XL**



Finition: Inox

## PACK MYX 110-70

Dimensions **740 x 440 mm**  
Découpe **700 x 400 mm (R25)**  
Bassin **700 x 400 x 200 mm**

**Bouton push inox Ø 35 mm**

Caisson **800 mm**  
**Vidage automatique**

**Inclus:**

- 1. Siphon gain de place 1 cuve**
- 2. Cache-bonde inox**
- 3. Vidage automatique avec commande push inox**



**Rayons dans les angles de la cuve :**  
25 mm en haut et 10 mm en fond de cuve

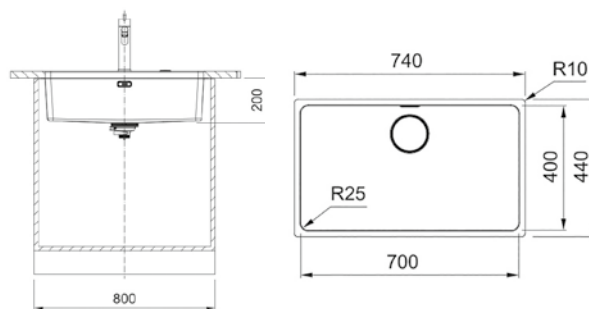



**PACK =**  
1 cuve Mythos (finition ci-contre)  
● 1 des mitigeurs ci-dessous

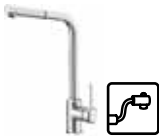
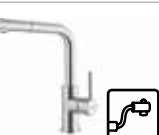

Inox

**PRIX TTC\***  
PRIX HT

<b>NEW</b>	<b>+</b>	LINA J Douchette		7612986304565 122.0695.044	<b>909 TTC*</b> 757,50 HT
	<b>+</b>	SIRIUS 2.0 Douchette		7612985971461 122.0640.943	<b>919 TTC*</b> 765,83 HT
<b>NEW</b>	<b>+</b>	GLENDIA Douchette		7612986412215 122.0716.798	<b>979 TTC*</b> 815,83 HT
<b>NEW</b>	<b>+</b>	FOX Semi-Pro		7612986400083 122.0714.656	<b>959 TTC*</b> 799,17 HT

Packs Inox

# Mythos Masterpiece

Votre dernière œuvre d'art



Pour parfaire le look, la collection Mythos Masterpiece inclut également un choix de mitigeurs et de distributeurs de savon coordonnés dans les mêmes coloris Inox. Vous pouvez créer un look parfaitement aligné en choisissant des composants dans la même couleur ou en combinant deux coloris pour un résultat unique qui répond à vos attentes.



Mitigeur Eos Neo



Distributeur de savon Atlas

Les composants à associer dans la même teinte...



Bouton push



Trop-plein rectangulaire



Bonde de vidage



Egouttoir déroulant Rollmat



Panier égouttoir

## Exclusif aux cuves Mythos Masterpiece



Nos cuves sont fabriquées en inox, un matériau robuste et hygiénique qui dure dans le temps. Elles sont également dotées de notre nouvelle technologie F-INOX. Ce procédé unique facilite le nettoyage car il est hydrophobe et oléophobe. Ce revêtement rend la cuve plus résistante aux rayures, aux taches et aux traces de doigts.

# Mythos MasterPiece

**VIE**  
GARANTIE

**XL**



Finition: Anthracite



## PACK BXM 110-50

Dimensions 540 x 450 mm

Découpe

Sous plan : 500 x 410 mm (R12)

A fleur : 510 x 420 (R0-R15)

Lamage : 542 x 452 (R14) – 1,4 prof

Bassin 500 x 410 x 200 mm

Bouton push F-inox Ø 35 mm

Caisson 600 mm

Grande cuve



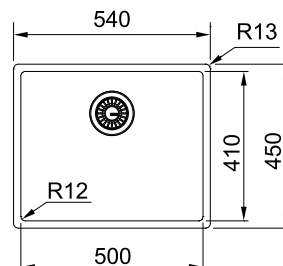

Livré avec la grille de protection



Vidage inclus (du même coloris que la cuve)



**PACK =**  
1 cuve BXM (finition ci-contre)  
• 1 des mitigeurs ci-dessous

				<b>PRIX TTC*</b> PRIX HT
	Anthracite	Cuivre	Reflet d'Or	
<b>+</b> ATLAS NEO Bec Anthracite				<b>1949 TTC*</b> 1624,17 HT
<b>+</b> ATLAS NEO Douche Anthracite				<b>1989 TTC*</b> 1657,50 HT
<b>+</b> ATLAS NEO Bec Reflet d'or				<b>1949 TTC*</b> 1624,17 HT
<b>+</b> ATLAS NEO Douche Reflet d'or				<b>1989 TTC*</b> 1657,50 HT
<b>+</b> ATLAS NEO Bec Cuivre				<b>1949 TTC*</b> 1624,17 HT
<b>+</b> ATLAS NEO Douche Cuivre				<b>1989 TTC*</b> 157,50 HT

# Montage et installation de l'évier et de ses accessoires

## Recommandations

- Dans un premier temps, il est nécessaire d'identifier le matériau de votre évier.
- Avant tout perçage, bien repérer le sens d'égouttoir souhaité (à droite ou à gauche).

## Perçage de l'évier pour robinetterie et accessoires éventuels

(commande de vidage automatique, distributeur de savon liquide...)

**Votre évier est en inox**

Si votre évier est en Inox et s'il n'est pas percé d'origine, nous vous conseillons de le faire percer par votre revendeur

**Votre évier est en Fragrani**

Utilisez une scie cloche de diamètre 35 mm pour finaliser les pré-perçage. Si vous n'en avez pas, n'hésitez pas à commander notre outil de perçage dédié : 112.0473.656.

**Votre évier est en Tectonite® ou Fradeko / Outils nécessaires : perceuse, scie cloche**

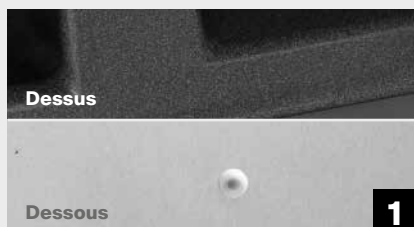

Sur le dessous de l'évier, percer un trou à l'aide du foret de la scie cloche au niveau de l'amorce conique.



Retourner l'évier. Positionner le foret dans le trou précédent et réaliser le perçage pour la robinetterie avec la scie cloche.

**Votre évier est en céramique / Outils nécessaires : marteau, pointeau, rape 1/2 ronde**

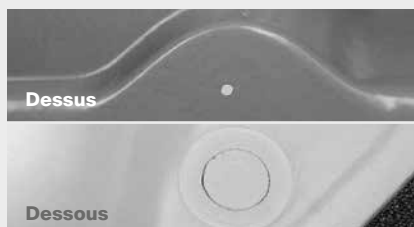

Placer l'évier dans la découpe du plan de travail. Sur le dessus de l'évier, au niveau du point de repérage, frapper par coup successifs à l'aide du pointeau et du marteau



Agrandir le trou à l'aide du marteau et, si besoin, parfaire avec la rape. Procéder de même pour les autres trous d'accessoires éventuels (distributeur de savon liquide)

**Vous pouvez aussi utiliser la scie cloche (FUN 112.0473.656)**

# Index des produits par code FUN

Pour information, à compter de l'édition 2025 du catalogue, les codes 6 chiffres et EAN ne seront plus imprimés, seront valables uniquement les codes FUN

Indice Code	Code	Designation	Page	Indice Code	Code	Designation	Page
7612981669706	101.0389.355	PACK SRX 611-86L INOX + NOVARA PLUS B CHR	74	7612986393309	101.0713.055	PACK FLN 611-100 INOX LISSE + LINA L B CHR	68
7612981671525	101.0389.585	PACK SRX 611-86L INOX + NEPTUNE B CHR	74	7612986393316	101.0713.056	PACK FLL 611-100 INOX DEKOR + LINA L B CHR	68
7612981671563	101.0389.589	PACK SRX 621 INOX + NEPTUNE B CHR	75	7612986392388	101.0713.197	PACK FLN 651 INOX LISSE + LINA L B CHR	69
7612981674205	101.0389.902	PACK SKX 611-86 INOX + NOVARA PLUS B CHR	71	7612986392395	101.0713.198	PACK FLL 651 INOX DEKOR + LINA L B CHR	69
7612981674212	101.0389.905	PACK SKL 611-86 DEKOR + NOVARA PLUS B CHR	71	7612986393453	101.0713.213	PACK FLN 621 INOX LISSE + LINA L B CHR	70
7612981674229	101.0389.906	PACK SKX 611-86 INOX + NOVARA PLUS D CHR	71	7612986393460	101.0713.214	PACK FLL 621 INOX DEKOR + LINA L B CHR	70
7612981674236	101.0389.907	PACK SKL 611-86 DEKOR + NOVARA PLUS D CHR	71	7612986411201	101.0716.668	PACK OLX 611-79 INOX + LINA L B CHR	66
7612981674601	101.0389.969	PACK SKX 621 INOX + NOVARA PLUS B CHR	73	7612986411218	101.0716.670	PACK OLL 611-79 DEKOR + LINA L B CHR	66
7612981674618	101.0389.970	PACK SKL 621 DEKOR + NOVARA PLUS B CHR	73	7612986411225	101.0716.681	PACK SRX 611-86L INOX + ORBIT B CHR	74
7612981674625	101.0389.981	PACK SKX 621 INOX + NOVARA PLUS D CHR	73	76129816653606	114.0386.790	PACK OID 611-62 BL + NOVARA PLUS B CHR	59
7612981674632	101.0389.982	PACK SKL 621 DEKOR + NOVARA PLUS D CHR	73	7612981654030	114.0386.853	PACK OID 611-62 CAR + NOVARA PLUS B CHR	59
7612981894184	101.0488.699	PACK OLX 611-79 INOX + BASIC B CHR	66	7612981654072	114.0386.965	PACK OID 611-94 BL + NOVARA PLUS B CHR	60
7612981894368	101.0488.729	PACK OLL 611-79 DEKOR + BASIC B CHR	66	7612981654733	114.0386.968	PACK OID 611-94 CAR + NOVARA PLUS B CHR	60
7612985497299	101.0534.027	PACK OLX 611-79 INOX + SIRIUS 2.0 D CHR	66	7612981659257	114.0387.811	PACK BFG 611-62 BL + NOVARA PLUS B CHR	22
7612985497626	101.0534.075	PACK OLL 611-79 DEKOR + SIRIUS 2.0 D CHR	66	7612981659271	114.0387.813	PACK BFG 611-62 PLT + NOVARA PLUS B CHR	22
7612985498012	101.0534.117	PACK SRX 611-86L INOX + SIRIUS 2.0 D CHR	74	7612981659479	114.0387.855	PACK BFG 611-78 BL + NOVARA PLUS B CHR	23
7612985498098	101.0534.156	PACK SRX 621 INOX + SIRIUS 2.0 D CHR	75	7612981659493	114.0387.857	PACK BFG 611-78 PLT + NOVARA PLUS B CHR	23
7612985498111	101.0534.182	PACK SKX 611-86 INOX + SIRIUS 2.0 D CHR	71	7612981660314	114.0388.008	PACK BFG 651 BL + NOVARA PLUS B CHR	26
7612985498128	101.0534.183	PACK SKL 611-86 DEKOR + SIRIUS 2.0 D CHR	71	7612981660321	114.0388.009	PACK BFG 651 CA + NOVARA PLUS B CHR	26
7612985498159	101.0534.187	PACK SKX 621 INOX + SIRIUS 2.0 D CHR	73	7612981660338	114.0388.010	PACK BFG 651 PLT + NOVARA PLUS B CHR	26
7612985498166	101.0534.188	PACK SKL 621 DEKOR + SIRIUS 2.0 D CHR	73	7612981662127	114.0388.274	PACK MRG 611-XL BL + NOVARA PLUS B CHR	33
7612985971508	101.0640.808	PACK OLL 611-79 INOX + LINA J B CHR	66	7612981662134	114.0388.275	PACK MRG 611-XL CA + NOVARA PLUS B CHR	33
7612985971515	101.0640.809	PACK OLL 611-79 DEKOR + LINA J B CHR	66	7612981662165	114.0388.278	PACK MRG 611-XL PLT + NOVARA PLUS B CHR	33
7612985969987	101.0640.921	PACK SKX 611-86 INOX + LINA J B Chr	71	7612981662172	114.0388.279	PACK MRG 611-XL ST + NOVARA PLUS B CHR	33
7612985969994	101.0640.923	PACK SKL 611-86 DEKOR + LINA J B Chr	71	7612981918156	114.0493.689	PACK BFG 651 OS + NOVARA PLUS B CHR	26
7612985971621	101.0640.926	PACK SKX 621 INOX + LINA J B CHR	73	7612981928964	114.0495.418	PACK BFG 621 BL + NEPTUNE B CHR	27
7612985971638	101.0640.927	PACK SKL 621 DEKOR + LINA J B CHR	73	7612981928971	114.0495.419	PACK BFG 611-94 CAR + NEPTUNE B CHR	27
7612985971645	101.0640.928	PACK SRX 611-86L INOX + LINA J B CHR	74	7612981928988	114.0495.420	PACK BFG 621 PLT + NEPTUNE B CHR	27
7612985971669	101.0640.930	PACK SRX 621 INOX + LINA J B CHR	75	7612981929008	114.0495.422	PACK BFG 621 OS + NEPTUNE B CHR	27
7612986304305	101.0694.961	PACK SRX 611-86L INOX + LINA J D CHR	74	7612981931933	114.0495.918	PACK MRG 611-XL BL + NEPTUNE B CHR	33
7612986304312	101.0694.962	PACK SRX 621 INOX + LINA J D CHR	75	7612981931957	114.0495.920	PACK MRG 611-XL CA + NEPTUNE B CHR	33
7612986308556	101.0695.841	PACK SKX 611-86 INOX + LINA L B CHR	71	7612981931971	114.0495.922	PACK MRG 611-XL PLT + NEPTUNE B CHR	33
7612986308563	101.0695.842	PACK SKL 611-86 DEKOR + LINA L B CHR	71	7612981931988	114.0495.923	PACK MRG 611-XL ST + NEPTUNE B CHR	33
7612986309034	101.0695.949	PACK SKX 621 INOX + LINA L B CHR	73	7612981933920	114.0496.292	PACK BFG 611-XL BL + NOVARA PLUS B CHR	24
7612986309041	101.0695.950	PACK SKL 621 DEKOR + LINA L B CHR	73	7612981933937	114.0496.293	PACK BFG 611-XL CA + NOVARA PLUS B CHR	24
7612986309058	101.0695.981	PACK SRX 611-86L INOX + LINA L B CHR	74	7612981933944	114.0496.294	PACK BFG 611-XL PLT + NOVARA PLUS B CHR	24
7612986309065	101.0695.982	PACK SRX 621 INOX + LINA L B CHR	75	7612981933968	114.0496.296	PACK BFG 611-XL OS + NOVARA PLUS B CHR	24
7612986390346	101.0712.679	PACK SKL 611-XL DEKOR + NOVARA PLUS D CHR	72	7612981934101	114.0496.371	PACK BFG 611-XL BL + NEPTUNE B CHR	24
7612986390353	101.0712.680	PACK SKX 611-XL INOX + LINA J B CHR	72	7612981934118	114.0496.373	PACK BFG 611-XL CA + NEPTUNE B CHR	24
7612986390629	101.0712.718	PACK SKX 611-XL INOX + NOVARA PLUS B CHR	72	7612981934125	114.0496.374	PACK BFG 611-XL PLT + NEPTUNE B CHR	24
7612986390636	101.0712.719	PACK SKL 611-XL DEKOR + NOVARA PLUS B CHR	72	7612981934149	114.0496.376	PACK BFG 611-XL OYS + NEPTUNE B CHR	24
7612986390674	101.0712.723	PACK SKX 611-XL INOX + NOVARA PLUS D CHR	72	7612985488303	114.0532.467	PACK OID 611-62 BL + SIRIUS 2.0 D CHR	59
7612986390680	101.0712.751	PACK SKL 611-XL DEKOR + LINA J B CHR	72	7612985488341	114.0532.481	PACK OID 611-62 CAR + SIRIUS 2.0 D CHR	59
7612986390377	101.0712.752	PACK SKX 611-XL INOX + LINA L B CHR	72	7612985488464	114.0532.494	PACK OID 611-94 BL + NOVARA PLUS B CHR	60
7612986390384	101.0712.753	PACK SKL 611-XL DEKOR + LINA L B CHR	72	7612985488501	114.0532.499	PACK OID 611-94 CAR + SIRIUS 2.0 D CHR	60
7612986390391	101.0712.754	PACK SKX 611-XL INOX + LINA J D CHR	72	7612985490184	114.0532.808	PACK AZG 611-XL BL + NOVARA PLUS B CHR	19
7612986390704	101.0712.755	PACK SKL 611-XL DEKOR + LINA J D CHR	72	7612985490191	114.0532.809	PACK AZG 611-XL CA + NOVARA PLUS B CHR	19
7612986390711	101.0712.756	PACK SKX 611-XL INOX + SIRIUS 2.0 D CHR	72	7612985490733	114.0532.816	PACK BFG 611-62 STO + NOVARA PLUS B CHR	22
7612986390728	101.0712.757	PACK SKL 611-XL DEKOR + SIRIUS 2.0 D CHR	72	7612985490740	114.0532.817	PACK BFG 611-62 ON + NOVARA PLUS B CHR	22
7612986391022	101.0712.792	PACK FLN 611-86 INOX LISSE + BASIC B CHR	67	7612985490214	114.0532.831	PACK AZG 611-XL ST + NOVARA PLUS B CHR	19
7612986391039	101.0712.793	PACK FLL 611-86 INOX DEKOR + BASIC B CHR	67	7612985490221	114.0532.832	PACK AZG 611-XL ON + NOVARA PLUS B CHR	19
7612986391046	101.0712.794	PACK FLN 611-86 INOX LISSE + SIRIUS 2.0 D CHR	67	7612985490443	114.0532.854	PACK AZG 621 BL + NOVARA PLUS B CHR	21
7612986391053	101.0712.795	PACK FLL 611-86 INOX DEKOR + SIRIUS 2.0 D CHR	67	7612985490450	114.0532.855	PACK AZG 621 CA + NOVARA PLUS B CHR	21
7612986390957	101.0712.821	PACK FLN 611-86 INOX LISSE + LINA J B CHR	67	7612985490474	114.0532.857	PACK AZG 621 ST + NOVARA PLUS B CHR	21
7612986390964	101.0712.822	PACK FLL 611-86 INOX DEKOR + LINA J B CHR	67	7612985490481	114.0532.858	PACK AZG 621 ON + NOVARA PLUS B CHR	21
7612986390988	101.0712.824	PACK FLN 611-86 INOX LISSE + ORBIT D CHR	67	7612985491221	114.0533.013	PACK BFG 611-78 ST + NOVARA PLUS B CHR	23
7612986390995	101.0712.825	PACK FLL 611-86 INOX DEKOR + ORBIT D CHR	67	7612985491228	114.0533.014	PACK BFG 611-78 ON + NOVARA PLUS B CHR	23
7612986391381	101.0712.858	PACK FLN 611-100 INOX LISSE + BASIC B CHR	68	7612985491389	114.0533.062	PACK BFG 611-XL ST + NOVARA PLUS B CHR	24
7612986391398	101.0712.859	PACK FLL 611-100 INOX DEKOR + BASIC B CHR	68	7612985491396	114.0533.063	PACK BFG 611-XL ON + NOVARA PLUS B CHR	24
7612986391404	101.0712.860	PACK FLN 611-100 INOX LISSE + SIRIUS 2.0 D CHR	68	7612985491983	114.0533.143	PACK BFG 611-XL ST + NEPTUNE B CHR	24
7612986391411	101.0712.861	PACK FLL 611-100 INOX DEKOR + SIRIUS 2.0 D CHR	68	7612985491990	114.0533.144	PACK BFG 611-XL ON + NEPTUNE B CHR	24
7612986391428	101.0712.862	PACK FLN 611-100 INOX LISSE + LINA J B CHR	68	7612985488594	114.0533.227	PACK BFG 651 ST + NOVARA PLUS B CHR	26
7612986391435	101.0712.863	PACK FLL 611-100 INOX DEKOR + LINA J B CHR	68	7612985492201	114.0533.228	PACK BFG 651 ON + NOVARA PLUS B CHR	26
7612986391459	101.0712.865	PACK FLL 611-100 INOX DEKOR + ORBIT D CHR	68	7612985492706	114.0533.300	PACK BFG 621 ST + NEPTUNE B CHR	27
7612986391466	101.0712.866	PACK FLN 611-100 INOX LISSE + ORBIT D CHR	68	7612985492713	114.0533.301	PACK BFG 621 ON + NEPTUNE B CHR	27
7612986391619	101.0712.897	PACK FLN 651 INOX LISSE + BASIC B CHR	69	7612985494700	114.0533.645	PACK MRG 611-XL ON + NOVARA PLUS B CHR	33
7612986391626	101.0712.898	PACK FLL 651 INOX DEKOR + BASIC B CHR	69	7612985494915	114.0533.676	PACK MRG 611-XL ON + NEPTUNE B CHR	33
7612986391633	101.0712.899	PACK FLN 651 INOX LISSE + SIRIUS 2.0 D CHR	69	7612985524155	114.0541.566	PACK TTD 611-97 BL + SIRIUS 2.0 D CHR	57
7612986391640	101.0712.900	PACK FLL 651 INOX DEKOR + SIRIUS 2.0 D CHR	69	7612985524179	114.0541.569	PACK TTD 611-97 PL + SIRIUS 2.0 D CHR	57
7612986391657	101.0712.901	PACK FLN 651 INOX LISSE + LINA J B CHR	69	7612985524186	114.0541.570	PACK TTD 611-97 GR + SIRIUS 2.0 D CHR	57
7612986391664	101.0712.902	PACK FLL 651 INOX DEKOR + LINA J B CHR	69	7612985524193	114.0541.572	PACK TTD 621 BL + SIRIUS 2.0 D CHR	58
7612986391848	101.0712.967	PACK FLN 621 INOX LISSE + BASIC B CHR	70	7612985524209	114.0541.573	PACK TTD 621 PL + SIRIUS 2.0 D CHR	58
7612986391855	101.0712.968	PACK FLL 621 INOX DEKOR + BASIC B CHR	70	7612985524216	114.0541.574	PACK TTD 621 GR + SIRIUS 2.0 D CHR	58
7612986391862	101.0712.969	PACK FLN 621 INOX LISSE + SIRIUS 2.0 D CHR	70	7612985547994	114.0548.847	PACK TTD 611-97 BGE + SIRIUS 2.0 D CHR	57
7612986391879	101.0712.981	PACK FLL 621 INOX DEKOR + SIRIUS 2.0 D CHR	70	7612985548465	114.0548.857	PACK TTD 621 BGE + SIRIUS 2.0 D CHR	58
7612986391886	101.0712.982	PACK FLN 621 INOX LISSE + LINA J B CHR	70	7612985664257	114.0573.392	PACK AZG 611-86 BL + NOVARA PLUS B	18
7612986391893	101.0712.983	PACK FLL 621 INOX DEKOR + LINA J B CHR	70	7612985664264	114.0573.393	PACK AZG 611-86 CA + NOVARA PLUS B	18
7612986391916	101.0712.985	PACK FLN 621 INOX LISSE + ORBIT D CHR	70	7612985664288	114.0573.398	PACK AZG 611-86 ST + NOVARA PLUS B	18
7612986391923	101.0712.986	PACK FLL 621 INOX DEKOR + ORBIT D CHR	70	7612985664417	114.0573.399	PACK AZG 611-86 ON + NOVARA PLUS B	18
7612986392180	101.0713.027	PACK FLN 611-86 INOX LISSE + LINA L B CHR	67	7612985676250	114.0575.457	PACK AZG 611-86 BL + SIRIUS 2.0 D CHR	18
7612986392197	101.0713.028	PACK FLL 611-86 INOX DEKOR + LINA L B CHR	67	7612985676267	114.0575.458	PACK AZG 611-86 CA + SIRIUS 2.0 D CHR	18

# Index des produits par code FUN

Pour information, à compter de l'édition 2025 du catalogue, les codes 6 chiffres et EAN ne seront plus imprimés, seront valables uniquement les codes FUN

Indice Code	Code	Designation	Page
7612985676274	114.0575.459	PACK AZG 611-86 ST + SIRIUS 2.0 D CHR	18
7612985676281	114.0575.460	PACK AZG 611-86 ON + SIRIUS 2.0 D CHR	18
7612985676373	114.0575.479	PACK AZG 611-XL BL + SIRIUS 2.0 D CHR	19
7612985676380	114.0575.480	PACK AZG 611-XL CA + SIRIUS 2.0 D CHR	19
7612985676397	114.0575.481	PACK AZG 611-XL ST + SIRIUS 2.0 D CHR	19
7612985676403	114.0575.482	PACK AZG 611-XL ON + SIRIUS 2.0 D CHR	19
7612985676526	114.0575.535	PACK AZG 621 BL + SIRIUS 2.0 D CHR	21
7612985676533	114.0575.536	PACK AZG 621 CA + SIRIUS 2.0 D CHR	21
7612985676540	114.0575.537	PACK AZG 621 ST + SIRIUS 2.0 D CHR	21
7612985676557	114.0575.538	PACK AZG 621 ON + SIRIUS 2.0 D CHR	21
7612985787796	114.0606.732	PACK BFG 611-XL ON + URBAN B ON	25
7612985787901	114.0606.733	PACK BFG 611-XL ON + URBAN D ON	25
7612985788700	114.0606.890	PACK BFG 611-62 BL + SIRIUS 2.0 D CHR	22
7612985788731	114.0606.943	PACK BFG 611-62 PLT + SIRIUS 2.0 D CHR	22
7612985788748	114.0606.945	PACK BFG 611-62 ST + SIRIUS 2.0 D CHR	22
7612985788762	114.0606.947	PACK BFG 611-62 ON + SIRIUS 2.0 D CHR	22
7612985788793	114.0606.950	PACK BFG 611-78 BL + SIRIUS 2.0 D CHR	23
7612985788823	114.0606.953	PACK BFG 611-78 PLT + SIRIUS 2.0 D CHR	23
7612985788830	114.0606.954	PACK BFG 611-78 ST + SIRIUS 2.0 D CHR	23
7612985788854	114.0606.956	PACK BFG 611-78 ON + SIRIUS 2.0 D CHR	23
7612985788861	114.0606.958	PACK BFG 611-XL BL + SIRIUS 2.0 D CHR	24
7612985788878	114.0606.959	PACK BFG 611-XL CA + SIRIUS 2.0 D CHR	24
7612985788885	114.0606.960	PACK BFG 611-XL OS + SIRIUS 2.0 D CHR	24
7612985788892	114.0606.971	PACK BFG 611-XL PLT + SIRIUS 2.0 D CHR	24
7612985788915	114.0606.973	PACK BFG 611-XL ST + SIRIUS 2.0 D CHR	24
7612985788939	114.0606.975	PACK BFG 611-XL ON + SIRIUS 2.0 D CHR	24
7612985788960	114.0606.978	PACK BFG 651 BL + SIRIUS 2.0 D CHR	26
7612985788984	114.0606.980	PACK BFG 651 CA + SIRIUS 2.0 D CHR	26
7612985789004	114.0606.982	PACK BFG 651 OS + SIRIUS 2.0 D CHR	26
7612985789028	114.0606.983	PACK BFG 651 PLT + SIRIUS 2.0 D CHR	26
7612985789035	114.0606.985	PACK BFG 651 ST + SIRIUS 2.0 D CHR	26
7612985789066	114.0606.988	PACK BFG 651 ON + SIRIUS 2.0 D CHR	26
7612985789073	114.0606.989	PACK BFG 621 BL + SIRIUS 2.0 B CHR	27
7612985789080	114.0606.990	PACK BFG 621 CA + SIRIUS 2.0 B CHR	27
7612985789097	114.0606.991	PACK BFG 621 OS + SIRIUS 2.0 B CHR	27
7612985789103	114.0606.992	PACK BFG 621 PLT + SIRIUS 2.0 B CHR	27
7612985789127	114.0606.994	PACK BFG 621 ST + SIRIUS 2.0 B CHR	27
7612985789141	114.0606.996	PACK BFG 621 ON + SIRIUS 2.0 B CHR	27
7612985790260	114.0607.241	PACK MRG 611-78 BL + SIRIUS 2.0 D CHR	30
7612985790406	114.0607.245	PACK MRG 611-78 PLT + SIRIUS 2.0 D CHR	30
7612985790413	114.0607.246	PACK MRG 611-78 ST + SIRIUS 2.0 D CHR	30
7612985790437	114.0607.248	PACK MRG 611-78 ON + SIRIUS 2.0 D CHR	30
7612985790444	114.0607.249	PACK MRG 611-XLC BL + SIRIUS 2.0 D CHR	31
7612985790482	114.0607.294	PACK MRG 611-XLC PLT + SIRIUS 2.0 D CHR	31
7612985790499	114.0607.295	PACK MRG 611-XLC ST + SIRIUS 2.0 D CHR	31
7612985790611	114.0607.297	PACK MRG 611-XLC ON + SIRIUS 2.0 D CHR	31
7612985792271	114.0607.499	PACK MRG 611-XL BL + SIRIUS 2.0 D CHR	33
7612985792288	114.0607.500	PACK MRG 611-XL CA + SIRIUS 2.0 D CHR	33
7612985792318	114.0607.503	PACK MRG 611-XL PLT + SIRIUS 2.0 D CHR	33
7612985792325	114.0607.504	PACK MRG 611-XL ST + SIRIUS 2.0 D CHR	33
7612985792349	114.0607.506	PACK MRG 611-XL ON + SIRIUS 2.0 D CHR	33
7612985792165	114.0607.638	PACK MRG 611-XLC ON + URBAN B ON	32
7612985792172	114.0607.640	PACK MRG 611-XLC ON + URBAN D ON	32
7612985964562	114.0639.739	PACK AZG 611-86 BL + LINA J B CHR	18
7612985964579	114.0639.740	PACK AZG 611-86 CA + LINA J B CHR	18
7612985964593	114.0639.762	PACK AZG 611-86 ST + LINA J B CHR	18
7612985964609	114.0639.763	PACK AZG 611-86 ON + LINA J B CHR	18
7612985964616	114.0639.764	PACK AZG 611-XL BL + LINA J B CHR	19
7612985964623	114.0639.765	PACK AZG 611-XL CA + LINA J B CHR	19
7612985964647	114.0639.767	PACK AZG 611-XL ST + LINA J B CHR	19
7612985964654	114.0639.768	PACK AZG 611-XL ON + LINA J B CHR	19
7612985964661	114.0639.769	PACK AZG 621 BL + LINA J B CHR	21
7612985964678	114.0639.770	PACK AZG 621 CA + LINA J B CHR	21
7612985964692	114.0639.782	PACK AZG 621 ST + LINA J B CHR	21
7612985964708	114.0639.783	PACK AZG 621 ON + LINA J B CHR	21
7612985964715	114.0639.784	PACK BFG 611-62 BL + LINA J B CHR	22
7612985964726	114.0639.787	PACK BFG 611-62 PLT + LINA J B CHR	22
7612985964753	114.0639.788	PACK BFG 611-62 ST + LINA J B CHR	22
7612985964777	114.0639.790	PACK BFG 611-62 ON + LINA J B CHR	22
7612985964784	114.0639.821	PACK BFG 611-78 BL + LINA J B CHR	23
7612985964814	114.0639.824	PACK BFG 611-78 PLT + LINA J B CHR	23
7612985964821	114.0639.825	PACK BFG 611-78 ST + LINA J B CHR	23
7612985964845	114.0639.827	PACK BFG 611-78 ON + LINA J B CHR	23
7612985964852	114.0639.828	PACK BFG 611-XL BL + LINA J B CHR	24
7612985964869	114.0639.829	PACK BFG 611-XL CA + LINA J B CHR	24
7612985964876	114.0639.830	PACK BFG 611-XL OS + LINA J B CHR	24
7612985964883	114.0639.831	PACK BFG 611-XL PLT + LINA J B CHR	24
7612985964890	114.0639.832	PACK BFG 611-XL ST + LINA J B CHR	24
7612985964906	114.0639.833	PACK BFG 611-XL ON + LINA J B CHR	24
7612985964920	114.0639.835	PACK BFG 651 BL + LINA J B CHR	26
7612985964944	114.0639.838	PACK BFG 651 CA + LINA J B CHR	26

Indice Code	Code	Designation	Page
7612985964951	114.0639.839	PACK BFG 651 OS + LINA J B CHR	26
7612985964968	114.0639.840	PACK BFG 651 PLT + LINA J B CHR	26
7612985964975	114.0639.841	PACK BFG 651 ST + LINA J B CHR	26
7612985965002	114.0639.844	PACK BFG 651 ON + LINA J B CHR	26
7612985965033	114.0639.847	PACK BFG 621 BL + LINA J B CHR	27
7612985965057	114.0639.849	PACK BFG 621 CA + LINA J B CHR	27
7612985965064	114.0639.850	PACK BFG 621 OS + LINA J B CHR	27
7612985965071	114.0639.871	PACK BFG 621 PLT + LINA J B CHR	27
7612985965088	114.0639.872	PACK BFG 621 ST + LINA J B CHR	27
7612985965200	114.0639.874	PACK BFG 621 ON + LINA J B CHR	27
7612985965460	114.0639.943	PACK MRG 611-78 BL + LINA J B CHR	30
7612985966276	114.0639.972	PACK MRG 611-78 ST + LINA J B CHR	30
7612985966283	114.0639.973	PACK MRG 611-78 PLT + LINA J B CHR	30
7612985966306	114.0639.975	PACK MRG 611-78 ON + LINA J B CHR	30
7612985966313	114.0639.976	PACK MRG 611-78 NM + LINA J B CHR	30
7612985966351	114.0640.003	PACK MRG 611-78 NM + SIRIUS 2.0 D CHR	30
7612985966535	114.0640.011	PACK MRG 611-XLC BL + LINA J B CHR	31
7612985966566	114.0640.014	PACK MRG 611-XLC PLT + LINA J B CHR	31
7612985966580	114.0640.016	PACK MRG 611-XLC ST + LINA J B CHR	31
7612985966498	114.0640.074	PACK MRG 611-XLC ON + LINA J B CHR	31
7612985966900	114.0640.075	PACK MRG 611-XLC NM + LINA J B CHR	31
7612985966924	114.0640.077	PACK MRG 611-XLC NM + SIRIUS 2.0 D CHR	31
7612985967044	114.0640.142	PACK MRG 611-XL NM + NOVARA PLUS B CHR	33
7612985967075	114.0640.145	PACK MRG 611-XL BL + LINA J B CHR	33
7612985967082	114.0640.146	PACK MRG 611-XL CA + LINA J B CHR	33
7612985967105	114.0640.148	PACK MRG 611-XL PLT + LINA J B CHR	33
7612985967112	114.0640.149	PACK MRG 611-XL ST + LINA J B CHR	33
7612985967136	114.0640.152	PACK MRG 611-XL ON + LINA J B CHR	33
7612985967143	114.0640.155	PACK MRG 611-XL NM + LINA J B CHR	33
7612985967167	114.0640.158	PACK MRG 611-PLT + SIRIUS 2.0 D CHR	33
7612985967174	114.0640.159	PACK MRG 611-XL NM + NEPTUNE B CHR	33
7612985972000	114.0641.054	PACK MRG 611-XLC NM + ATLAS NEO B IX NR	32
7612985972017	114.0641.055	PACK MRG 611-XLC NM + ATLAS NEO D IX/NR	32
7612985972055	114.0641.059	PACK FSG 611-88 NM + ATLAS NEO B IX NR	37
7612985972062	114.0641.071	PACK FSG 611-88 NM + ATLAS NEO D IX/NR	37
7612985972079	114.0641.072	PACK FSG 611-88 NM + MYTHOS D IX/NR	37
7612985972093	114.0641.074	PACK FSG 611-88 NM + EOS NEO D IX/NR	37
7612986046205	114.0651.474	PACK MRG 611-XL ON + URBAN B ON	34
7612986046212	114.0651.475	PACK MRG 611-XL ON + URBAN D ON	34
7612986173833	114.0670.190	PACK AZG 611-86 NM + NOVARA PLUS B CHR	18
7612986173864	114.0670.203	PACK AZG 611-86 NM + LINA J B CHR	18
7612986173888	114.0670.205	PACK AZG 611-XL NM + NOVARA PLUS B CHR	19
7612986173949	114.0670.211	PACK AZG 611-XL NM + LINA J B CHR	19
7612986173970	114.0670.214	PACK AZG 611-XL NM + URBAN D NM	20
7612986174434	114.0670.308	PACK AZG 621 NM + NOVARA PLUS B CHR	21
7612986174465	114.0670.311	PACK AZG 621 NM + LINA J B CHR	21
7612986175103	114.0670.422	PACK BFG 611-62 NM + NOVARA PLUS B CHR	22
7612986175134	114.0670.425	PACK BFG 611-62 NM + LINA J B CHR	22
7612986175158	114.0670.427	PACK BFG 611-62 NM + SIRIUS 2.0 D CHR	22
7612986175196	114.0670.433	PACK BFG 611-78 NM + NOVARA PLUS B CHR	23
7612986175219	114.0670.436	PACK BFG 611-78 NM + SIRIUS 2.0 D CHR	23
7612986175226	114.0670.437	PACK BFG 611-XL NM + NEPTUNE B CHR	24
7612986175240	114.0670.439	PACK BFG 611-XL NM + NOVARA PLUS B CHR	24
7612986175264	114.0670.451	PACK BFG 611-XL NM + ATLAS B IX NR	25
7612986175271	114.0670.452	PACK BFG 611-XL NM + ATLAS D NR	25
7612986175295	114.0670.454	PACK BFG 611-XL NM + LINA J B CHR	24
7612986175301	114.0670.455	PACK BFG 611-XL NM + URBAN D NM	25
7612986175325	114.0670.457	PACK BFG 611-XL NM + SIRIUS 2.0 D CHR	24
7612986175349	114.0670.459	PACK BFG 621 NM + NEPTUNE B CHR	27
7612986175516	114.0670.461	PACK BFG 621 NM + LINA J B CHR	27
7612986175530	114.0670.463	PACK BFG 621 NM + SIRIUS 2.0 D CHR	27
7612986175608	114.0670.482	PACK MRG 611-78 NM + URBAN D NM	30
7612986175615	114.0670.483	PACK MRG 611-XLC NM + URBAN D NM	32
7612986175639	114.0670.485	PACK MRG 611-XL NM + URBAN D NM	34
7612986175653	114.0670.487	PACK MRG 611-XL NM + ATLAS B IX NR	34
7612986175660	114.0670.488	PACK MRG 611-XL NM + ATLAS D NM	34
7612986177855	114.0670.805	PACK AZG 611-62 ON + URBAN B ON	17
7612986199918	114.0674.448	PACK AZG 611-XL NM + SIRIUS 2.0 D CHR	19
7612986270167	114.0688.998	PACK AZG 611-XL NM + LINA J D NM	20
7612986270174	114.0688.999	PACK BFG 611-XL NM + LINA J B NM	25
7612986270181	114.0689.000	PACK BFG 611-XL NM + LINA J D NM	25
7612986270204	114.0689.002	PACK AZG 611-XL NM + LINA J B NM	20
7612986270198	114.0689.021	PACK MRG 611-78 NM + LINA J B NM	30
7612986270303	114.0689.022	PACK MRG 611-78 NM + LINA J D NM	30
7612986270310	114.0689.023	PACK MRG 611-XLC NM + LINA J B NM	32
7612986270327	114.0689.024	PACK MRG 611-XLC NM + LINA J D NM	32
7612986270334	114.0689.025	PACK MRG 611-XL NM + LINA J B NM	34
7612986270341	114.0689.026	PACK MRG 611-XL NM + LINA J D NM	34
7612986275117	114.0690.189	PACK AZG 611-XL NM + ORBIT B NM	20
7612986275124	114.0690.190	PACK AZG 611-XL NM + ORBIT D NM	20

# Index des produits par code FUN

Pour information, à compter de l'édition 2025 du catalogue, les codes 6 chiffres et EAN ne seront plus imprimés, seront valables uniquement les codes FUN

Indice Code	Code	Designation	Page	Indice Code	Code	Designation	Page
7612986275131	114.0690.301	PACK BFG 611-XL NM + ORBIT B NM	25	7612986285062	114.0692.747	PACK AZG 611-XL ST + ORBIT D CHR	19
7612986275148	114.0690.302	PACK BFG 611-XL NM + ORBIT D NM	25	7612986285079	114.0692.748	PACK AZG 611-XL ON + ORBIT D CHR	19
7612986279498	114.0691.343	PACK CNG 611-XLC BL + SIRIUS 2.0 D CHR	28	7612986285086	114.0692.749	PACK AZG 611-XL NM + ORBIT D CHR	19
7612986279504	114.0691.344	PACK CNG 611-XLC ST + SIRIUS 2.0 D CHR	28	7612986285376	114.0692.786	PACK AZG 611-XL BL + LINA J D CHR	19
7612986279511	114.0691.345	PACK CNG 611-XLC ON + SIRIUS 2.0 D CHR	28	7612986285383	114.0692.787	PACK AZG 611-XL CA + LINA J D CHR	19
7612986279528	114.0691.347	PACK CNG 611-XLC NM + SIRIUS 2.0 D CHR	28	7612986285604	114.0692.790	PACK AZG 611-XL ST + LINA J D CHR	19
7612986279535	114.0691.348	PACK CNG 611-XLC NM + URBAN D NM	28	7612986285611	114.0692.791	PACK AZG 611-XL ON + LINA J D CHR	19
7612986279801	114.0691.374	PACK CNG 611-XL BL + SIRIUS 2.0 D CHR	29	7612986285628	114.0692.793	PACK AZG 611-XL NM + LINA J D CHR	19
7612986279825	114.0691.377	PACK CNG 611-XL ST + SIRIUS 2.0 D CHR	29	7612986285635	114.0692.794	PACK AZG 621 BL + ORBIT D CHR	21
7612986279832	114.0691.378	PACK CNG 611-XL ON + SIRIUS 2.0 D CHR	29	7612986285642	114.0692.795	PACK AZG 621 CA + ORBIT D CHR	21
7612986279849	114.0691.379	PACK CNG 611-XL NM + SIRIUS 2.0 D CHR	29	7612986285666	114.0692.803	PACK AZG 621 ST + ORBIT D CHR	21
7612986279863	114.0691.381	PACK CNG 611-XL NM + URBAN D NM	29	7612986285673	114.0692.810	PACK AZG 621 ON + ORBIT D CHR	21
7612986281156	114.0691.738	PACK UBG 610-50 BL + ORBIT D CHR	38	7612986285680	114.0692.817	PACK AZG 621 NM + ORBIT D CHR	21
7612986281163	114.0691.739	PACK UBG 610-50 ON + ORBIT D CHR	38	7612986292619	114.0692.866	PACK BFG 611-XL PLT + LINA J D CHR	24
7612986281170	114.0691.742	PACK UBG 610-50 ST + ORBIT D CHR	38	7612986292626	114.0692.867	PACK BFG 611-XL ST + LINA J D CHR	24
7612986281187	114.0691.743	PACK UBG 610-50 NM + ORBIT D CHR	38	7612986292633	114.0692.868	PACK BFG 611-XL ON + LINA J D CHR	24
7612986281194	114.0691.744	PACK UBG 610-50 BL + LINA J B CHR	38	7612986292640	114.0692.869	PACK BFG 611-XL NM + LINA J D CHR	24
7612986281408	114.0691.745	PACK UBG 610-50 ON + LINA J B CHR	38	7612986292336	114.0692.888	PACK BFG 611-62 BL + LINA J D CHR	22
7612986281415	114.0691.746	PACK UBG 610-50 ST + LINA J B CHR	38	7612986292343	114.0692.889	PACK BFG 611-62 PLT + LINA J D CHR	22
7612986281422	114.0691.747	PACK UBG 610-50 NM + LINA J B CHR	38	7612986292350	114.0692.890	PACK BFG 611-62 ST + LINA J D CHR	22
7612986281644	114.0691.770	PACK UBG 610-50 BL + SIRIUS 2.0 D CHR	38	7612986292367	114.0692.921	PACK BFG 611-62 ON + LINA J D CHR	22
7612986281651	114.0691.781	PACK UBG 610-50 ON + SIRIUS 2.0 D CHR	38	7612986292374	114.0692.922	PACK BFG 611-62 NM + LINA J D CHR	22
7612986281668	114.0691.782	PACK UBG 610-50 ST + SIRIUS 2.0 D CHR	38	7612986292381	114.0692.923	PACK BFG 611-78 BL + LINA J D CHR	23
7612986281675	114.0691.783	PACK UBG 610-50 NM + SIRIUS 2.0 D CHR	38	7612986292398	114.0692.924	PACK BFG 611-78 PLT + LINA J D CHR	23
7612986281682	114.0691.784	PACK UBG 610-50 NM + URBAN D NM	38	7612986292503	114.0692.925	PACK BFG 611-78 ST + LINA J D CHR	23
7612986281705	114.0691.786	PACK UBG 610-50 NM + LINA J B NM	38	7612986292510	114.0692.926	PACK BFG 611-78 ON + LINA J D CHR	23
7612986281712	114.0691.787	PACK UBG 610-50 NM + LINA J D NM	38	7612986292527	114.0692.927	PACK BFG 611-78 NM + LINA J D CHR	23
7612986281729	114.0691.788	PACK UBG 610-72 BL + SIRIUS 2.0 D CHR	39	7612986292244	114.0692.946	PACK BFG 611-XL BL + LINA J D CHR	24
7612986281736	114.0691.789	PACK UBG 610-72 ON + SIRIUS 2.0 D CHR	39	7612986292251	114.0692.947	PACK BFG 611-XL CA + LINA J D CHR	24
7612986281743	114.0691.790	PACK UBG 610-72 ST + SIRIUS 2.0 D CHR	39	7612986292268	114.0692.949	PACK BFG 611-XL OYS + LINA J D CHR	24
7612986281750	114.0691.801	PACK UBG 610-72 NM + SIRIUS 2.0 D CHR	39	7612986292558	114.0692.991	PACK BFG 651 BL + LINA J D CHR	26
7612986281767	114.0691.802	PACK UBG 610-72 NM + URBAN D NM	39	7612986292565	114.0692.992	PACK BFG 651 CA + LINA J D CHR	26
7612986281774	114.0691.803	PACK UBG 610-72 NM + LINA J D NM	39	7612986292572	114.0692.993	PACK BFG 651 OS + LINA J D CHR	26
7612986284638	114.0692.588	PACK BFG 611-62 BL + ORBIT D CHR	22	7612986292589	114.0692.994	PACK BFG 651 PLT + LINA J D CHR	26
7612986284645	114.0692.593	PACK BFG 611-62 PLT + ORBIT D CHR	22	7612986292596	114.0692.995	PACK BFG 651 ST + LINA J D CHR	26
7612986284652	114.0692.594	PACK BFG 611-62 ST + ORBIT D CHR	22	7612986292909	114.0692.996	PACK BFG 651 ON + LINA J D CHR	26
7612986284669	114.0692.595	PACK BFG 611-62 ON + ORBIT D CHR	22	7612986292916	114.0692.997	PACK BFG 651 NM + LINA J D CHR	26
7612986284676	114.0692.596	PACK BFG 611-62 NM + ORBIT D CHR	22	7612986292923	114.0692.998	PACK BFG 651 NM + LINA J B CHR	26
7612986284683	114.0692.597	PACK BFG 611-78 BL + ORBIT D CHR	23	7612986292947	114.0693.000	PACK BFG 651 NM + NOVARA PLUS B CHR	26
7612986284690	114.0692.598	PACK BFG 611-78 PLT + ORBIT D CHR	23	7612986292961	114.0693.002	PACK BFG 651 NM + ORBIT D CHR	26
7612986284706	114.0692.599	PACK BFG 611-78 ST + ORBIT D CHR	23	7612986292978	114.0693.003	PACK BFG 651 NM + SIRIUS 2.0 D CHR	26
7612986284713	114.0692.600	PACK BFG 611-78 ON + ORBIT D CHR	23	7612986292985	114.0693.004	PACK BFG 621 BL + LINA J D CHR	27
7612986284720	114.0692.601	PACK BFG 611-78 NM + ORBIT D CHR	23	7612986292992	114.0693.005	PACK BFG 621 CA + LINA J D CHR	27
7612986284737	114.0692.602	PACK BFG 611-XL BL + ORBIT D CHR	24	7612986293005	114.0693.006	PACK BFG 621 OS + LINA J D CHR	27
7612986284744	114.0692.603	PACK BFG 611-XL CA + ORBIT D CHR	24	7612986293012	114.0693.007	PACK BFG 621 PLT + LINA J D CHR	27
7612986284751	114.0692.604	PACK BFG 611-XL OS + ORBIT D CHR	24	7612986293029	114.0693.008	PACK BFG 621 ST + LINA J D CHR	27
7612986284768	114.0692.605	PACK BFG 611-XL PLT + ORBIT D CHR	24	7612986293036	114.0693.009	PACK BFG 621 ON + LINA J D CHR	27
7612986284775	114.0692.606	PACK BFG 611-XL ST + ORBIT D CHR	24	7612986293043	114.0693.010	PACK BFG 621 NM + LINA J D CHR	27
7612986284782	114.0692.607	PACK BFG 611-XL ON + ORBIT D CHR	24	7612986293050	114.0693.054	PACK MRG 611-78 BL + ORBIT D CHR	30
7612986284789	114.0692.608	PACK BFG 611-XL NM + ORBIT D CHR	24	7612986293067	114.0693.055	PACK MRG 611-78 PLT + ORBIT D CHR	30
7612986284805	114.0692.611	PACK BFG 651 BL + ORBIT D CHR	26	7612986293074	114.0693.056	PACK MRG 611-78 ST + ORBIT D CHR	30
7612986284812	114.0692.612	PACK BFG 651 CA + ORBIT D CHR	26	7612986293081	114.0693.057	PACK MRG 611-78 ON + ORBIT D CHR	30
7612986284829	114.0692.613	PACK BFG 651 OS + ORBIT D CHR	26	7612986293098	114.0693.058	PACK MRG 611-78 NM + ORBIT D CHR	30
7612986284836	114.0692.614	PACK BFG 651 PLT + ORBIT D CHR	26	7612986293302	114.0693.059	PACK MRG 611-78 BL + LINA J D CHR	30
7612986284843	114.0692.615	PACK BFG 651 ST + ORBIT D CHR	26	7612986293319	114.0693.060	PACK MRG 611-78 PLT + LINA J D CHR	30
7612986284850	114.0692.616	PACK BFG 651 ON + ORBIT D CHR	26	7612986293326	114.0693.131	PACK MRG 611-78 ST + LINA J D CHR	30
7612986284867	114.0692.617	PACK BFG 621 BL + ORBIT D CHR	27	7612986293333	114.0693.132	PACK MRG 611-78 ON + LINA J D CHR	30
7612986284874	114.0692.618	PACK BFG 621 CA + ORBIT D CHR	27	7612986293340	114.0693.133	PACK MRG 611-78 NM + LINA J D CHR	30
7612986284881	114.0692.619	PACK BFG 621 OS + ORBIT D CHR	27	7612986293661	114.0693.153	PACK MRG 611-XLC BL + ORBIT D CHR	31
7612986284898	114.0692.620	PACK BFG 621 PLT + ORBIT D CHR	27	7612986293678	114.0693.154	PACK MRG 611-XLC PLT + ORBIT D CHR	31
7612986285109	114.0692.641	PACK BFG 621 ST + ORBIT D CHR	27	7612986293692	114.0693.156	PACK MRG 611-XLC ST + ORBIT D CHR	31
7612986285116	114.0692.642	PACK BFG 621 ON + ORBIT D CHR	27	7612986293807	114.0693.158	PACK MRG 611-XLC ON + ORBIT D CHR	31
7612986285123	114.0692.643	PACK BFG 621 NM + ORBIT D CHR	27	7612986293814	114.0693.159	PACK MRG 611-XLC NM + ORBIT D CHR	31
7612986285130	114.0692.644	PACK AZG 611-62 BL + ORBIT D CHR	17	7612986293821	114.0693.160	PACK MRG 611-XLC BL + LINA J D CHR	31
7612986285147	114.0692.645	PACK AZG 611-62 CA + ORBIT D CHR	17	7612986293838	114.0693.201	PACK MRG 611-XLC PLT + LINA J D CHR	31
7612986285154	114.0692.646	PACK AZG 611-62 ST + ORBIT D CHR	17	7612986293845	114.0693.202	PACK MRG 611-XLC ST + LINA J D CHR	31
7612986285161	114.0692.647	PACK AZG 611-62 ON + ORBIT D CHR	17	7612986293852	114.0693.203	PACK MRG 611-XLC ON + LINA J D CHR	31
7612986284485	114.0692.660	PACK AZG 611-62 ON + LINA J B CHR	17	7612986293869	114.0693.204	PACK MRG 611-XLC NM + LINA J D CHR	31
7612986284393	114.0692.674	PACK AZG 611-62 NM + ORBIT D CHR	17	7612986293876	114.0693.205	PACK MRG 611-XL BL + ORBIT D CHR	33
7612986285208	114.0692.675	PACK AZG 611-62 BL + LINA J B CHR	17	7612986293883	114.0693.206	PACK MRG 611-XL CA + ORBIT D CHR	33
7612986285215	114.0692.676	PACK AZG 611-62 CA + LINA J B CHR	17	7612986293890	114.0693.207	PACK MRG 611-XL PLT + ORBIT D CHR	33
7612986285222	114.0692.677	PACK AZG 611-62 ST + LINA J B CHR	17	7612986294408	114.0693.208	PACK MRG 611-XL ST + ORBIT D CHR	33
7612986284492	114.0692.691	PACK AZG 611-62 NM + LINA J B CHR	17	7612986294415	114.0693.209	PACK MRG 611-XL ON + ORBIT D CHR	33
7612986285413	114.0692.693	PACK AZG 611-86 BL + ORBIT D CHR	18	7612986294422	114.0693.210	PACK MRG 611-XL NM + ORBIT D CHR	33
7612986285420	114.0692.694	PACK AZG 611-86 CA + ORBIT D CHR	18	7612986293449	114.0693.212	PACK MRG 611-XL BL + LINA J D CHR	33
7612986285444	114.0692.696	PACK AZG 611-86 ST + ORBIT D CHR	18	7612986293456	114.0693.213	PACK MRG 611-XL CA + LINA J D CHR	33
7612986285451	114.0692.697	PACK AZG 611-86 ON + ORBIT D CHR	18	7612986293463	114.0693.214	PACK MRG 611-XL PLT + LINA J D CHR	33
7612986285468	114.0692.698	PACK AZG 611-86 NM + ORBIT D CHR	18	7612986293470	114.0693.215	PACK MRG 611-XL ST + LINA J D CHR	33
7612986285475	114.0692.699	PACK AZG 611-86 NM + SIRIUS 2.0 D CHR	18	7612986293487	114.0693.216	PACK MRG 611-XL ON + LINA J D CHR	33
7612986285505	114.0692.723	PACK AZG 611-XL BL + ORBIT D CHR	19	7612986293494	114.0693.217	PACK MRG 611-XL NM + LINA J D CHR	33
7612986285048	114.0692.745	PACK AZG 611-XL CA + ORBIT D CHR	19	7612986294507	114.0693.218	PACK MRG 611-XL NM + EOS NEO B OR VID NM	35



# Index des produits par code FUN

Pour information, à compter de l'édition 2025 du catalogue, les codes 6 chiffres et EAN ne seront plus imprimés, seront valables uniquement les codes FUN

Indice Code	Code	Designation	Page
7612986294514	114.0693.219	PACK MRG 611-XL NM + EOS NEO D OR VID NM	35
7612986294521	114.0693.220	PACK MRG 611-XL NM + ATLAS NEO B OR VID NM	35
7612986294538	114.0693.221	PACK MRG 611-XL NM + ATLAS NEO D OR VID NM	35
7612986294736	114.0693.331	PACK UBG 610-50 BL + LINA J D CHR	38
7612986294743	114.0693.332	PACK UBG 610-50 ST + LINA J D CHR	38
7612986294750	114.0693.333	PACK UBG 610-50 ON + LINA J D CHR	38
7612986294767	114.0693.334	PACK UBG 610-50 NM + LINA J D CHR	38
7612986305104	114.0695.164	PACK MRG 611-XL NM + EOS NEO B CU VID NM	35
7612986305111	114.0695.165	PACK MRG 611-XL NM + EOS NEO D CU VID NM	35
7612986305128	114.0695.166	PACK MRG 611-XL NM + ATLAS NEO B CU VID NM	35
7612986305135	114.0695.167	PACK MRG 611-XL NM + ATLAS NEO D CU VID NM	35
7612986306415	114.0695.443	PACK AZG 611-86 BL + LINA L B CHR	18
7612986306422	114.0695.444	PACK AZG 611-86 CA + LINA L B CHR	18
7612986306446	114.0695.446	PACK AZG 611-86 ST + LINA L B CHR	18
7612986306453	114.0695.447	PACK AZG 611-86 ON + LINA L B CHR	18
7612986306460	114.0695.448	PACK AZG 611-86 NM + LINA L B CHR	18
7612986306590	114.0695.476	PACK AZG 611-XL BL + LINA L B CHR	19
7612986307207	114.0695.477	PACK AZG 611-XL CA + LINA L B CHR	19
7612986307221	114.0695.479	PACK AZG 611-XL ST + LINA L B CHR	19
7612986307238	114.0695.480	PACK AZG 611-XL ON + LINA L B CHR	19
7612986307955	114.0695.547	PACK MRG 611-78 BL + LINA L B CHR	30
7612986307962	114.0695.548	PACK MRG 611-78 PLT + LINA L B CHR	30
7612986307979	114.0695.549	PACK MRG 611-78 ST + LINA L B CHR	30
7612986307986	114.0695.550	PACK MRG 611-78 ON + LINA L B CHR	30
7612986307245	114.0695.551	PACK AZG 611-XL NM + LINA L B CHR	19
7612986307252	114.0695.552	PACK AZG 611-XL NM + LINA L B NM	20
7612986307269	114.0695.553	PACK AZG 611-XL BL + LINA L B CHR	21
7612986307276	114.0695.554	PACK AZG 621 CA + LINA L B CHR	21
7612986307290	114.0695.556	PACK AZG 621 ST + LINA L B CHR	21
7612986307306	114.0695.557	PACK AZG 621 ON + LINA L B CHR	21
7612986307313	114.0695.558	PACK AZG 621 NM + LINA L B CHR	21
7612986307320	114.0695.586	PACK BFG 611-62 BL + LINA L B CHR	22
7612986307337	114.0695.587	PACK BFG 611-62 PLT + LINA L B CHR	22
7612986307344	114.0695.588	PACK BFG 611-62 ST + LINA L B CHR	22
7612986307351	114.0695.589	PACK BFG 611-62 ON + LINA L B CHR	22
7612986307368	114.0695.590	PACK BFG 611-62 NM + LINA L B CHR	22
7612986307511	114.0695.638	PACK BFG 611-78 BL + LINA L B CHR	23
7612986307528	114.0695.639	PACK BFG 611-78 PLT + LINA L B CHR	23
7612986307535	114.0695.640	PACK BFG 611-78 ST + LINA L B CHR	23
7612986307542	114.0695.641	PACK BFG 611-78 ON + LINA L B CHR	23
7612986307559	114.0695.642	PACK BFG 611-78 NM + LINA L B CHR	23
7612986307566	114.0695.643	PACK BFG 611-XL BL + LINA L B CHR	24
7612986307573	114.0695.644	PACK BFG 611-XL CA + LINA L B CHR	24
7612986307580	114.0695.645	PACK BFG 611-XL OYS + LINA L B CHR	24
7612986307597	114.0695.646	PACK BFG 611-XL PLT + LINA L B CHR	24
7612986307603	114.0695.647	PACK BFG 611-XL ST + LINA L B CHR	24
7612986307610	114.0695.648	PACK BFG 611-XL ON + LINA L B CHR	24
7612986307627	114.0695.649	PACK BFG 611-XL NM + LINA L B CHR	24
7612986307634	114.0695.650	PACK BFG 611-XL NM + LINA L B NM	25
7612986307641	114.0695.651	PACK BFG 651 BL + LINA L B CHR	26
7612986307658	114.0695.652	PACK BFG 651 CA + LINA L B CHR	26
7612986307665	114.0695.653	PACK BFG 651 OS + LINA L B CHR	26
7612986307672	114.0695.654	PACK BFG 651 PLT + LINA L B CHR	26
7612986307689	114.0695.655	PACK BFG 651 ST + LINA L B CHR	26
7612986307696	114.0695.656	PACK BFG 651 ON + LINA L B CHR	26
7612986307702	114.0695.657	PACK BFG 651 NM + LINA L B CHR	26
7612986307719	114.0695.658	PACK BFG 621 BL + LINA L B CHR	27
7612986307726	114.0695.659	PACK BFG 621 CA + LINA L B CHR	27
7612986307733	114.0695.660	PACK BFG 621 OS + LINA L B CHR	27
7612986307740	114.0695.661	PACK BFG 621 PLT + LINA L B CHR	27
7612986307757	114.0695.662	PACK BFG 621 ST + LINA L B CHR	27
7612986307764	114.0695.663	PACK BFG 621 ON + LINA L B CHR	27
7612986307771	114.0695.664	PACK BFG 621 NM + LINA L B CHR	27
7612986307993	114.0695.721	PACK MRG 611-78 NM + LINA L B CHR	30
7612986308105	114.0695.722	PACK MRG 611-78 NM + LINA L B NM	30
7612986308112	114.0695.723	PACK MRG 611-XL BL + LINA L B CHR	31
7612986308129	114.0695.724	PACK MRG 611-XL PLT + LINA L B CHR	31
7612986308136	114.0695.725	PACK MRG 611-XL ST + LINA L B CHR	31
7612986308143	114.0695.726	PACK MRG 611-XL ON + LINA L B CHR	31
7612986308150	114.0695.727	PACK MRG 611-XL NM + LINA L B CHR	31
7612986308167	114.0695.728	PACK MRG 611-XL NM + LINA L B NM	32
7612986308174	114.0695.729	PACK MRG 611-XL BL + LINA L B CHR	33
7612986308181	114.0695.730	PACK MRG 611-XL CA + LINA L B CHR	33
7612986308198	114.0695.741	PACK MRG 611-XL PLT + LINA L B CHR	33
7612986308204	114.0695.742	PACK MRG 611-XL ST + LINA L B CHR	33
7612986308211	114.0695.743	PACK MRG 611-XL ON + LINA L B CHR	33
7612986308228	114.0695.744	PACK MRG 611-XL NM + LINA L B CHR	33
7612986308235	114.0695.745	PACK MRG 611-XL NM + LINA L B NM	34
7612986308242	114.0695.746	PACK UBG 610-50 BL + LINA L B CHR	38
7612986308259	114.0695.747	PACK UBG 610-50 ON + LINA L B CHR	38
7612986308266	114.0695.748	PACK UBG 610-50 ST + LINA L B CHR	38

Indice Code	Code	Designation	Page
7612986308273	114.0695.749	PACK UBG 610-50 NM + LINA L B CHR	38
7612986308280	114.0695.750	PACK UBG 610-50 NM + LINA L B NM	38
7612986325010	114.0699.457	PACK AZG 621 NM + SIRIUS 2.0 D CHR	21
7612986331981	114.0701.074	PACK AZG 611-62 NM + LINA J B NM	17
7612986331998	114.0701.075	PACK AZG 611-86 NM + LINA J B NM	18
7612986336888	114.0701.612	PACK CNG 611-XL BL + LINA J D CHR	29
7612986336955	114.0701.613	PACK CNG 611-XL ST + LINA J D CHR	29
7612986333909	114.0701.614	PACK CNG 611-XL ON + LINA J D CHR	29
7612986333916	114.0701.615	PACK CNG 611-XL NM + LINA J D CHR	29
7612986388084	114.0712.342	PACK AZG 611-62 BL + BASIC Bec CHR	17
7612986388091	114.0712.343	PACK AZG 611-62 CA + BASIC Bec CHR	17
7612986388206	114.0712.344	PACK AZG 611-62 ST + BASIC Bec CHR	17
7612986388213	114.0712.345	PACK AZG 611-62 ON + BASIC Bec CHR	17
7612986388220	114.0712.346	PACK AZG 611-62 NM + BASIC Bec CHR	17
7612986388770	114.0712.494	PACK AZG 611-86 BL + ORBIT B CHR	18
7612986388831	114.0712.498	PACK AZG 611-86 CA + ORBIT B CHR	18
7612986388848	114.0712.500	PACK AZG 611-86 ST + ORBIT B CHR	18
7612986388855	114.0712.501	PACK AZG 611-86 ON + ORBIT B CHR	18
7612986388862	114.0712.502	PACK AZG 611-86 NM + ORBIT B CHR	18
7612986388879	114.0712.503	PACK AZG 611-XL BL + ORBIT B CHR	19
7612986388886	114.0712.504	PACK AZG 611-XL CA + ORBIT B CHR	19
7612986388893	114.0712.505	PACK AZG 611-XL ST + ORBIT B CHR	19
7612986388909	114.0712.508	PACK AZG 611-XL ON + ORBIT B CHR	19
7612986388916	114.0712.509	PACK AZG 611-XL NM + ORBIT B CHR	19
7612986388923	114.0712.510	PACK AZG 621 BL + ORBIT B CHR	21
7612986388930	114.0712.512	PACK AZG 621 CA + ORBIT B CHR	21
7612986388947	114.0712.513	PACK AZG 621 ST + ORBIT B CHR	21
7612986388954	114.0712.514	PACK AZG 621 ON + ORBIT B CHR	21
7612986388961	114.0712.515	PACK AZG 621 NM + ORBIT B CHR	21
7612986389074	114.0712.534	PACK MRG 611-78 BL + ORBIT B CHR	30
7612986389081	114.0712.535	PACK MRG 611-78 PLT + ORBIT B CHR	30
7612986389098	114.0712.536	PACK MRG 611-78 ST + ORBIT B CHR	30
7612986389104	114.0712.537	PACK MRG 611-78 ON + ORBIT B CHR	30
7612986389111	114.0712.538	PACK MRG 611-78 NM + ORBIT B CHR	30
7612986389210	114.0712.549	PACK MRG 611-XL BL + ORBIT B CHR	31
7612986389227	114.0712.550	PACK MRG 611-XL PLT + ORBIT B CHR	31
7612986389173	114.0712.556	PACK BFG 651 BL + ORBIT B CHR	26
7612986389180	114.0712.557	PACK BFG 651 CA + ORBIT B CHR	26
7612986389197	114.0712.558	PACK BFG 651 OS + ORBIT B CHR	26
7612986389204	114.0712.560	PACK BFG 651 PLT + ORBIT B CHR	26
7612986389234	114.0712.561	PACK MRG 611-XL ST + ORBIT B CHR	31
7612986389241	114.0712.562	PACK MRG 611-XL ON + ORBIT B CHR	31
7612986389258	114.0712.563	PACK MRG 611-XL NM + ORBIT B CHR	31
7612986389272	114.0712.566	PACK MRG 611-XL BL + ORBIT B CHR	33
7612986389289	114.0712.567	PACK MRG 611-XL CA + ORBIT B CHR	33
7612986389296	114.0712.568	PACK MRG 611-XL PLT + ORBIT B CHR	33
7612986389302	114.0712.569	PACK MRG 611-XL ST + ORBIT B CHR	33
7612986389319	114.0712.570	PACK MRG 611-XL ON + ORBIT B CHR	33
7612986389326	114.0712.581	PACK MRG 611-XL NM + ORBIT B CHR	33
7612986389333	114.0712.582	PACK BFG 611-62 BL + ORBIT B CHR	22
7612986389340	114.0712.583	PACK BFG 611-62 PLT + ORBIT B CHR	22
7612986389357	114.0712.584	PACK BFG 611-62 ST + ORBIT B CHR	22
7612986389364	114.0712.585	PACK BFG 611-62 ON + ORBIT B CHR	22
7612986389371	114.0712.586	PACK BFG 611-62 NM + ORBIT B CHR	22
7612986389388	114.0712.587	PACK BFG 611-78 BL + ORBIT B CHR	23
7612986389395	114.0712.588	PACK BFG 611-78 PLT + ORBIT B CHR	23
7612986389401	114.0712.589	PACK BFG 611-78 ST + ORBIT B CHR	23
7612986389418	114.0712.590	PACK BFG 611-78 ON + ORBIT B CHR	23
7612986389425	114.0712.601	PACK BFG 611-78 NM + ORBIT B CHR	23
7612986389432	114.0712.603	PACK BFG 611-XL BL + ORBIT B CHR	24
7612986389449	114.0712.604	PACK BFG 611-XL CA + ORBIT B CHR	24
7612986389456	114.0712.605	PACK BFG 611-XL OS + ORBIT B CHR	24
7612986389463	114.0712.606	PACK BFG 611-XL PLT + ORBIT B CHR	24
7612986389470	114.0712.607	PACK BFG 611-XL ST + ORBIT B CHR	24
7612986389487	114.0712.608	PACK BFG 611-XL ON + ORBIT B CHR	24
7612986389494	114.0712.609	PACK BFG 611-XL NM + ORBIT B CHR	24
7612986389623	114.0712.611	PACK BFG 651 ST + ORBIT B CHR	26
7612986389647	114.0712.613	PACK BFG 651 ON + ORBIT B CHR	26
7612986389661	114.0712.615	PACK BFG 651 NM + ORBIT B CHR	26
7612986389692	114.0712.622	PACK BFG 621 BL + ORBIT B CHR	27
7612986389906	114.0712.624	PACK BFG 621 CA + ORBIT B CHR	27
7612986389913	114.0712.625	PACK BFG 621 OS + ORBIT B CHR	27
7612986389920	114.0712.626	PACK BFG 621 PLT + ORBIT B CHR	27
7612986389937	114.0712.627	PACK BFG 621 ST + ORBIT B CHR	27
7612986389944	114.0712.628	PACK BFG 621 ON + ORBIT B CHR	27
7612986389951	114.0712.629	PACK BFG 621 NM + ORBIT B CHR	27
7612986395549	114.0713.685	PACK AZG 611-62 GA + BASIC Bec CHR	17
7612986399424	114.0714.492	PACK BFG 621 CA + FOX PRO CHR	24
7612986399431	114.0714.496	PACK BFG 611-XL CA + FOX PRO CHR	24
7612986399448	114.0714.500	PACK BFG 611-XL PLT + FOX PRO CHR	24
7612986399455	114.0714.501	PACK BFG 611-XL OS + FOX PRO CHR	24

# Index des produits par code FUN

Pour information, à compter de l'édition 2025 du catalogue, les codes 6 chiffres et EAN ne seront plus imprimés, seront valables uniquement les codes FUN

Indice Code	Code	Designation	Page	Indice Code	Code	Designation	Page
7612986399462	114.0714.502	PACK BFG 611-XL ST + FOX PRO CHR	24	7612986404203	114.0715.262	PACK CNG 611-XL ON + ORBIT D CHR	29
7612986399479	114.0714.503	PACK BFG 611-XL ON + FOX PRO CHR	24	7612986404210	114.0715.263	PACK CNG 611-XL NM + ORBIT D CHR	29
7612986399486	114.0714.504	PACK BFG 611-XL NM + FOX PRO CHR	24	7612986404227	114.0715.264	PACK CNG 611-XL GA + ORBIT D CHR	29
7612986400137	114.0714.534	PACK BFG 621 BL + FOX PRO CHR	27	7612986403992	114.0715.280	PACK BFG 611-62 GA + LINA J D CHR	22
7612986400144	114.0714.535	PACK BFG 621 CA + FOX PRO CHR	27	7612986404272	114.0715.281	PACK CNG 611-XL GA + LINA J D CHR	29
7612986400151	114.0714.536	PACK BFG 621 PLT + FOX PRO CHR	27	7612986404289	114.0715.282	PACK CNG 611-XL NM + LINA J D NM	29
7612986400168	114.0714.537	PACK BFG 621 OS + FOX PRO CHR	27	7612986404296	114.0715.283	PACK CNG 611-XL BL + GLENDA D INOX	29
7612986400175	114.0714.538	PACK BFG 621 ON + FOX PRO CHR	27	7612986404302	114.0715.284	PACK CNG 611-XL ST + GLENDA D INOX	29
7612986400182	114.0714.539	PACK BFG 621 ST + FOX PRO CHR	27	7612986404319	114.0715.285	PACK CNG 611-XL ON + GLENDA D INOX	29
7612986400199	114.0714.540	PACK BFG 621 NM + FOX PRO CHR	27	7612986404326	114.0715.286	PACK CNG 611-XL NM + GLENDA D INOX	29
7612986399967	114.0714.612	PACK MRG 611-XL BL + FOX PRO CHR	33	7612986404333	114.0715.287	PACK CNG 611-XL GA + GLENDA D INOX	29
7612986399981	114.0714.614	PACK MRG 611-XL CA + FOX PRO CHR	33	7612986404340	114.0715.288	PACK BFG 611-62 GA + NOVARA PLUS B CHR	22
7612986399998	114.0714.615	PACK MRG 611-XL PLT + FOX PRO CHR	33	7612986404357	114.0715.289	PACK BFG 611-62 GA + ORBIT D CHR	22
7612986400502	114.0714.616	PACK MRG 611-XL ST + FOX PRO CHR	33	7612986404401	114.0715.291	PACK BFG 611-62 GA + LINA L B CHR	22
7612986400519	114.0714.617	PACK MRG 611-XL ON + FOX PRO CHR	33	7612986404418	114.0715.292	PACK BFG 611-62 GA + SIRIUS 2.0 D CHR	22
7612986400526	114.0714.618	PACK MRG 611-XL NM + FOX PRO CHR	33	7612986404425	114.0715.293	PACK BFG 611-62 GA + ORBIT B CHR	22
7612986400809	114.0714.658	PACK AZG 611-62 GA + ORBIT D CHR	17	7612986404432	114.0715.294	PACK BFG 611-62 GA + LINA J B CHR	22
7612986400816	114.0714.659	PACK AZG 611-62 GA + LINA J B CHR	17	7612986403046	114.0715.303	PACK BFG 611-62 BL + GLENDA B INOX	22
7612986400823	114.0714.660	PACK AZG 611-86 GA + NOVARA PLUS B	18	7612986403053	114.0715.304	PACK BFG 611-62 PLT + GLENDA B INOX	22
7612986400830	114.0714.681	PACK AZG 611-86 GA + ORBIT B CHR	18	7612986403060	114.0715.305	PACK BFG 611-62 ST + GLENDA B INOX	22
7612986400847	114.0714.682	PACK AZG 611-86 GA + ORBIT D CHR	18	7612986403077	114.0715.306	PACK BFG 611-62 ON + GLENDA B INOX	22
7612986400854	114.0714.683	PACK AZG 611-86 GA + LINA J B CHR	18	7612986403084	114.0715.307	PACK BFG 611-62 NM + GLENDA B INOX	22
7612986400861	114.0714.684	PACK AZG 611-86 GA + LINA L B CHR	18	7612986403091	114.0715.308	PACK BFG 611-62 GA + GLENDA B INOX	22
7612986400878	114.0714.685	PACK AZG 611-86 GA + SIRIUS 2.0 D CHR	18	7612986404500	114.0715.309	PACK BFG 611-78 ST + GLENDA B INOX	23
7612986400885	114.0714.688	PACK AZG 611-XL GA + NOVARA PLUS B CHR	19	7612986404517	114.0715.322	PACK BFG 611-78 BL + GLENDA B INOX	23
7612986400892	114.0714.689	PACK AZG 611-XL GA + ORBIT B CHR	19	7612986404524	114.0715.323	PACK BFG 611-78 PLT + GLENDA B INOX	23
7612986400908	114.0714.690	PACK AZG 611-XL GA + ORBIT D CHR	19	7612986404531	114.0715.324	PACK BFG 611-78 ON + GLENDA B INOX	23
7612986400915	114.0714.691	PACK AZG 611-XL GA + LINA J B CHR	19	7612986404548	114.0715.325	PACK BFG 611-78 NM + GLENDA B INOX	23
7612986400922	114.0714.692	PACK AZG 611-XL GA + LINA L B CHR	19	7612986404555	114.0715.326	PACK BFG 611-78 GA + GLENDA B INOX	23
7612986400939	114.0714.693	PACK AZG 611-XL GA + LINA J D CHR	19	7612986404562	114.0715.327	PACK BFG 611-78 GA + NOVARA PLUS B CHR	23
7612986403626	114.0715.049	PACK CNG 611-XLC BL + ORBIT D CHR	28	7612986404579	114.0715.328	PACK BFG 611-78 GA + LINA J B CHR	23
7612986403633	114.0715.050	PACK CNG 611-XLC ST + ORBIT D CHR	28	7612986404586	114.0715.329	PACK BFG 611-78 GA + ORBIT B CHR	23
7612986402544	114.0715.082	PACK AZG 611-86 BL + GLENDA B INOX	18	7612986404593	114.0715.330	PACK BFG 611-78 GA + LINA L B CHR	23
7612986402551	114.0715.083	PACK AZG 611-86 CA + GLENDA B INOX	18	7612986404609	114.0715.341	PACK BFG 611-78 GA + LINA J D CHR	23
7612986402568	114.0715.084	PACK AZG 611-86 ST + GLENDA B INOX	18	7612986404616	114.0715.342	PACK BFG 611-78 GA + SIRIUS 2.0 CHR	23
7612986402575	114.0715.085	PACK AZG 611-86 ON + GLENDA B INOX	18	7612986404623	114.0715.343	PACK BFG 611-78 GA + ORBIT B CHR	23
7612986402582	114.0715.086	PACK AZG 611-86 NM + GLENDA B INOX	18	7612986404647	114.0715.407	PACK BFG 611-XL GA + NOVARA PLUS B CHR	24
7612986402599	114.0715.087	PACK AZG 611-XL BL + GLENDA B INOX	19	7612986404654	114.0715.409	PACK BFG 611-XL BL + GLENDA B INOX	24
7612986403305	114.0715.088	PACK AZG 611-XL CA + GLENDA B INOX	19	7612986404661	114.0715.410	PACK BFG 611-XL CA + GLENDA B INOX	24
7612986403312	114.0715.089	PACK AZG 611-XL ST + GLENDA B INOX	19	7612986404678	114.0715.411	PACK BFG 611-XL OYS + GLENDA B INOX	24
7612986403329	114.0715.090	PACK AZG 611-XL ON + GLENDA B INOX	19	7612986404685	114.0715.412	PACK BFG 611-XL PLT + GLENDA B INOX	24
7612986403336	114.0715.101	PACK AZG 611-XL NM + GLENDA B INOX	19	7612986404692	114.0715.413	PACK BFG 611-XL ST + GLENDA B INOX	24
7612986403343	114.0715.102	PACK AZG 611-XL BL + GLENDA D INOX	19	7612986404708	114.0715.414	PACK BFG 611-XL ON + GLENDA B INOX	24
7612986403350	114.0715.103	PACK AZG 611-XL CA + GLENDA D INOX	19	7612986404715	114.0715.415	PACK BFG 611-XL NM + GLENDA B INOX	24
7612986403367	114.0715.104	PACK AZG 611-XL ST + GLENDA D INOX	19	7612986404722	114.0715.416	PACK BFG 611-XL GA + GLENDA B INOX	24
7612986403374	114.0715.105	PACK AZG 611-XL ON + GLENDA D INOX	19	7612986404739	114.0715.417	PACK BFG 611-XL GA + ORBIT D CHR	24
7612986403381	114.0715.106	PACK AZG 611-XL NM + GLENDA D INOX	19	7612986404746	114.0715.418	PACK BFG 611-XL GA + LINA J B CHR	24
7612986403398	114.0715.107	PACK AZG 621 BL + GLENDA D INOX	21	7612986404753	114.0715.419	PACK BFG 611-XL GA + LINA L B CHR	24
7612986403404	114.0715.108	PACK AZG 621 CA + GLENDA D INOX	21	7612986404760	114.0715.420	PACK BFG 611-XL GA + LINA J D CHR	24
7612986403411	114.0715.109	PACK AZG 621 ST + GLENDA D INOX	21	7612986404777	114.0715.421	PACK BFG 611-XL GA + SIRIUS 2.0 CHR	24
7612986403428	114.0715.110	PACK AZG 621 ON + GLENDA D INOX	21	7612986404784	114.0715.422	PACK BFG 611-XL GA + NEPTUNE B CHR	24
7612986403435	114.0715.111	PACK AZG 621 NM + GLENDA D INOX	21	7612986404791	114.0715.423	PACK BFG 611-XL GA + FOX PRO CHR	24
7612986403442	114.0715.112	PACK AZG 621 GA + GLENDA D INOX	21	7612986404807	114.0715.424	PACK BFG 611-XL GA + ORBIT B CHR	24
7612986403459	114.0715.113	PACK AZG 611-86 GA + GLENDA B INOX	18	7612986404814	114.0715.425	PACK BFG 611-XL BL + GLENDA D INOX	24
7612986403466	114.0715.114	PACK AZG 611-XL GA + GLENDA B INOX	19	7612986404821	114.0715.426	PACK BFG 611-XL CA + GLENDA D INOX	24
7612986403473	114.0715.115	PACK AZG 611-XL GA + GLENDA D INOX	19	7612986404838	114.0715.427	PACK BFG 611-XL OYS + GLENDA D INOX	24
7612986403480	114.0715.116	PACK AZG 611-XL GA + SIRIUS 2.0 D CHR	19	7612986404845	114.0715.428	PACK BFG 611-XL PLT + GLENDA D INOX	24
7612986403497	114.0715.117	PACK AZG 621 GA + NOVARA PLUS B CHR	21	7612986404852	114.0715.429	PACK BFG 611-XL ST + GLENDA D INOX	24
7612986403503	114.0715.118	PACK AZG 621 GA + ORBIT D CHR	21	7612986404869	114.0715.430	PACK BFG 611-XL ON + GLENDA D INOX	24
7612986403510	114.0715.119	PACK AZG 621 GA + LINA J B CHR	21	7612986404876	114.0715.431	PACK BFG 611-XL NM + GLENDA D INOX	24
7612986403527	114.0715.120	PACK AZG 621 GA + LINA L B CHR	21	7612986404883	114.0715.432	PACK BFG 611-XL GA + GLENDA D INOX	24
7612986403534	114.0715.121	PACK AZG 621 GA + SIRIUS 2.0 D CHR	21	7612986404494	114.0715.490	PACK BFG 651 GA + NOVARA PLUS B CHR	26
7612986403541	114.0715.123	PACK AZG 621 GA + ORBIT B CHR	21	7612986405606	114.0715.541	PACK BFG 651 GA + ORBIT D CHR	26
7612986403558	114.0715.125	PACK CNG 611-XLC GA + SIRIUS 2.0 D CHR	28	7612986405613	114.0715.542	PACK BFG 651 GA + ORBIT B CHR	26
7612986403640	114.0715.211	PACK CNG 611-XLC ON + ORBIT D CHR	28	7612986405620	114.0715.544	PACK BFG 651 GA + LINA J B CHR	26
7612986403657	114.0715.212	PACK CNG 611-XLC NM + ORBIT D CHR	28	7612986405637	114.0715.545	PACK BFG 651 GA + LINA L B CHR	26
7612986403664	114.0715.213	PACK CNG 611-XLC GA + ORBIT D CHR	28	7612986405644	114.0715.546	PACK BFG 651 GA + LINA J D CHR	26
7612986403671	114.0715.214	PACK CNG 611-XLC BL + LINA J D CHR	28	7612986405651	114.0715.547	PACK BFG 651 GA + SIRIUS 2.0 D CHR	26
7612986403688	114.0715.215	PACK CNG 611-XLC ST + LINA J D CHR	28	7612986405668	114.0715.549	PACK BFG 651 BL + GLENDA D INOX	26
7612986403695	114.0715.216	PACK CNG 611-XLC ON + LINA J D CHR	28	7612986405675	114.0715.550	PACK BFG 651 CA + GLENDA D INOX	26
7612986404005	114.0715.218	PACK CNG 611-XLC NM + LINA J D CHR	28	7612986405682	114.0715.561	PACK BFG 651 OS + GLENDA D INOX	26
7612986404012	114.0715.219	PACK CNG 611-XLC GA + LINA J D CHR	28	7612986405699	114.0715.562	PACK BFG 651 PLT + GLENDA D INOX	26
7612986404029	114.0715.220	PACK CNG 611-XLC BL + GLENDA D INOX	28	7612986405804	114.0715.563	PACK BFG 651 ST + GLENDA D INOX	26
7612986404036	114.0715.233	PACK CNG 611-XLC ST + GLENDA D INOX	28	7612986405811	114.0715.564	PACK BFG 651 ON + GLENDA D INOX	26
7612986404043	114.0715.234	PACK CNG 611-XLC ON + GLENDA D INOX	28	7612986405828	114.0715.565	PACK BFG 651 NM + GLENDA D INOX	26
7612986404050	114.0715.235	PACK CNG 611-XLC NM + GLENDA D INOX	28	7612986405835	114.0715.566	PACK BFG 651 GA + GLENDA D INOX	26
7612986404067	114.0715.236	PACK CNG 611-XLC GA + GLENDA D INOX	28	7612986405156	114.0715.577	PACK BFG 621 GA + LINA L B CHR	27
7612986404074	114.0715.237	PACK CNG 611-XLC NM + LINA J D NM	28	7612986405934	114.0715.603	PACK BFG 621 GA + ORBIT B CHR	27
7612986404081	114.0715.238	PACK CNG 611-XL GA + SIRIUS 2.0 D CHR	29	7612986405941	114.0715.604	PACK BFG 621 GA + ORBIT D CHR	27
7612986404098	114.0715.239	PACK CNG 611-XL BL + ORBIT D CHR	29	7612986405958	114.0715.605	PACK BFG 621 GA + LINA J B CHR	27
7612986404180	114.0715.261	PACK CNG 611-XL ST + ORBIT D CHR	29	7612986405163	114.0715.614	PACK BFG 621 GA+ LINA J D CHR	27

# Index des produits par code FUN

Pour information, à compter de l'édition 2025 du catalogue, les codes 6 chiffres et EAN ne seront plus imprimés, seront valables uniquement les codes FUN

Indice Code	Code	Designation	Page
7612986405170	114.0715.619	PACK BFG 621 GA + SIRIUS 2.0 B CHR	27
7612986405187	114.0715.620	PACK BFG 621 GA + NEPTUNE B CHR	27
7612986405194	114.0715.621	PACK BFG 621 GA + FOX PRO CHR	27
7612986406108	114.0715.622	PACK BFG 621 BL + GLENDA D INOX	27
7612986406115	114.0715.623	PACK BFG 621 CA + GLENDA D INOX	27
7612986406122	114.0715.624	PACK BFG 621 OS + GLENDA D INOX	27
7612986406139	114.0715.625	PACK BFG 621 PLT + GLENDA D INOX	27
7612986406146	114.0715.626	PACK BFG 621 ST + GLENDA D INOX	27
7612986406153	114.0715.627	PACK BFG 621 ON + GLENDA D INOX	27
7612986406160	114.0715.628	PACK BFG 621 NM + GLENDA D INOX	27
7612986406177	114.0715.629	PACK BFG 621 GA + GLENDA D INOX	27
7612986406184	114.0715.630	PACK MRG 611-78 GA + ORBIT B CHR	30
7612986405897	114.0715.696	PACK MRG 611-78 GA + ORBIT D CHR	30
7612986406306	114.0715.697	PACK MRG 611-78 GA + LINA J B CHR	30
7612986405965	114.0715.752	PACK MRG 611-78 GA + LINA L B CHR	30
7612986405972	114.0715.753	PACK MRG 611-78 GA + SIRIUS 2.0 D CHR	30
7612986405989	114.0715.754	PACK MRG 611-78 GA + LINA J D CHR	30
7612986405996	114.0715.758	PACK MRG 611-XL GA + ORBIT B CHR	33
7612986406801	114.0715.759	PACK MRG 611-XL GA + ORBIT D CHR	33
7612986406818	114.0715.760	PACK MRG 611-XL GA + LINA J B CHR	33
7612986406573	114.0715.793	PACK MRG 611-XLC GA + ORBIT B CHR	31
7612986406580	114.0715.794	PACK MRG 611-XLC GA + ORBIT D CHR	31
7612986406597	114.0715.795	PACK MRG 611-XLC GA + LINA J B CHR	31
7612986406603	114.0715.796	PACK MRG 611-XLC GA + LINA L B CHR	31
7612986406610	114.0715.797	PACK MRG 611-XLC GA + LINA J D CHR	31
7612986406634	114.0715.799	PACK MRG 611-XLC GA + SIRIUS 2.0 D CHR	31
7612986406917	114.0715.820	PACK MRG 611-XL BL + GLENDA D INOX	33
7612986406665	114.0715.821	PACK MRG 611-XLC BL + GLENDA D INOX	31
7612986406672	114.0715.828	PACK MRG 611-XLC PLT + GLENDA D INOX	31
7612986406689	114.0715.829	PACK MRG 611-XLC ST + GLENDA D INOX	31
7612986406696	114.0715.830	PACK MRG 611-XLC ON + GLENDA D INOX	31
7612986406702	114.0715.831	PACK MRG 611-XLC NM + GLENDA D INOX	31
7612986406719	114.0715.832	PACK MRG 611-XLC GA + GLENDA D INOX	31
7612986406726	114.0715.834	PACK MRG 611-XL GA + NOVARA PLUS B CHR	33
7612986406825	114.0715.851	PACK MRG 611-XL GA + LINA L B CHR	33
7612986406832	114.0715.854	PACK MRG 611-XL GA + LINA J D CHR	33
7612986406849	114.0715.855	PACK MRG 611-XL GA + SIRIUS 2.0 D CHR	33
7612986406856	114.0715.856	PACK MRG 611-XL GA + NEPTUNE B CHR	33
7612986406863	114.0715.857	PACK MRG 611-XL GA + FOX PRO CHR	33
7612986406870	114.0715.858	PACK MRG 611-XL BL + GLENDA B INOX	33
7612986406887	114.0715.860	PACK MRG 611-XL CA + GLENDA B INOX	33
7612986406894	114.0715.871	PACK MRG 611-XL PLT + GLENDA B INOX	33
7612986407006	114.0715.872	PACK MRG 611-XL ST + GLENDA B INOX	33
7612986407013	114.0715.873	PACK MRG 611-XL ON + GLENDA B INOX	33
7612986407020	114.0715.874	PACK MRG 611-XL NM + GLENDA B INOX	33
7612986407037	114.0715.875	PACK MRG 611-XL GA + GLENDA B INOX	33
7612986406924	114.0716.021	PACK MRG 611-XL CA + GLENDA D INOX	33
7612986406931	114.0716.022	PACK MRG 611-XL PLT + GLENDA D INOX	33
7612986406948	114.0716.023	PACK MRG 611-XL ST + GLENDA D INOX	33
7612986406955	114.0716.024	PACK MRG 611-XL ON + GLENDA D INOX	33
7612986406962	114.0716.025	PACK MRG 611-XL NM + GLENDA D INOX	33
7612986406979	114.0716.026	PACK MRG 611-XL GA + GLENDA D INOX	33
7612986407914	114.0716.043	PACK MRG 611-XLC NM + VID NM + LINA J B NM	13
7612986407938	114.0716.045	PACK MRG 611-XLC NM + VID NM + LINA L B NM	13
7612986407945	114.0716.046	PACK MRG 611-XLC NM + VID NM + LINA J D NM	13
7612986407952	114.0716.047	PACK MRG 611-XLC NM + VID NM + LINA L D NM	13
7612986407822	114.0716.074	PACK UBG 610-72 GA + SIRIUS 2.0 D CHR	39
7612986407839	114.0716.075	PACK UBG 610-72 BL + LINA J D CHR	39
7612986407846	114.0716.076	PACK UBG 610-72 ST + LINA J D CHR	39
7612986407853	114.0716.077	PACK UBG 610-72 ON + LINA J D CHR	39
7612986407860	114.0716.078	PACK UBG 610-72 NM + LINA J D CHR	39
7612986407877	114.0716.079	PACK UBG 610-72 GA + LINA J D CHR	39
7612986407976	114.0716.082	PACK UBG 610-50 GA + ORBIT D CHR	38
7612986407983	114.0716.083	PACK UBG 610-50 GA + LINA J B CHR	38
7612986407990	114.0716.084	PACK UBG 610-50 GA + LINA L B CHR	38
7612986408201	114.0716.085	PACK UBG 610-50 GA + LINA J D CHR	38
7612986408218	114.0716.086	PACK UBG 610-50 GA + SIRIUS 2.0 D CHR	38
7612986410761	114.0716.620	PACK FSG 611-88 NM + GLENDA D INOX	37
7612986412505	114.0716.851	PACK BFG 611-XL NM VID NM + LINA J B NM	12
7612986412512	114.0716.853	PACK BFG 611-XL NM + VID NM + LINA L B NM	12
7612986412567	114.0716.854	PACK BFG 611-XL NM + VID NM + LINA J D NM	12
7612986412604	114.0716.855	PACK BFG 611-XL NM + VID NM + LINA L D NM	12
7612981680831	122.0390.893	PACK ANX 110-48 INOX + NOVARA PLUS D CHR	82
7612981916718	122.0493.386	PACK ANX 110-48 INOX + NEPTUNE B CHR	82
7612985496926	122.0533.997	PACK GAX 110-45 IX + NOVARA PLUS D CHR	81
7612985496933	122.0533.998	PACK GAL 110-45 DEK + NOVARA PLUS D CHR	81
7612985498265	122.0534.208	PACK MRX 110-50 INOX + NEPTUNE B CHR	84
7612985803403	122.0609.259	PACK GAX 110-45 INOX + SIRIUS 2.0 D CHR	81
7612985803410	122.0609.260	PACK GAL 110-45 DEKOR + SIRIUS 2.0 D CHR	81
7612985803441	122.0609.263	PACK ANX 110-48 INOX + SIRIUS 2.0 D CHR	82
7612985803465	122.0609.265	PACK MRX 110-40 INOX + SIRIUS 2.0 D CHR	83

Indice Code	Code	Designation	Page
7612985803489	122.0609.267	PACK MRX 110-50 INOX + SIRIUS 2.0 D CHR	84
7612985803601	122.0609.269	PACK MRX 110-70 INOX + SIRIUS 2.0 D CHR	85
7612985971461	122.0640.943	PACK MYX 110-70 INOX + SIRIUS 2.0 D CHR	89
7612985971713	122.0640.986	PACK ANX 110-48 INOX + LINA J B CHR	82
7612985971720	122.0640.991	PACK GAX 110-45 INOX + LINA J B CHR	81
7612985971737	122.0640.994	PACK GAL 110-45 DEKOR + LINA J B CHR	81
7612985971942	122.0641.025	PACK MYX 110-55 INOX + SIRIUS 2.0 D CHR	88
7612986304299	122.0694.910	PACK ANX 110-48 INOX + LINA J D CHR	82
7612986303780	122.0695.001	PACK MRX 110-40 INOX + ORBIT D CHR	83
7612986303797	122.0695.002	PACK MRX 110-40 INOX + LINA J B CHR	83
7612986304404	122.0695.003	PACK MRX 110-50 INOX + ORBIT D CHR	84
7612986304411	122.0695.004	PACK MRX 110-50 INOX + LINA J B CHR	84
7612986304428	122.0695.005	PACK MRX 110-50 INOX + LINA J D CHR	84
7612986304435	122.0695.006	PACK MRX 110-70 INOX + ORBIT D CHR	85
7612986304442	122.0695.007	PACK MRX 110-70 INOX + LINA J D CHR	85
7612986304558	122.0695.043	PACK MYX 110-55 INOX + LINA J D CHR	88
7612986304565	122.0695.044	PACK MYX 110-70 INOX + LINA J D CHR	89
7612986305494	122.0695.441	PACK MRX 110-40 INOX + ORBIT D IX	83
7612986306408	122.0695.442	PACK MRX 110-50 INOX + ORBIT D IX	84
7612986309218	122.0695.987	PACK ANX 110-48 INOX + LINA L B CHR	82
7612986309287	122.0695.995	PACK MRX 110-40 INOX + LINA L B CHR	83
7612986309294	122.0695.996	PACK MRX 110-50 INOX + LINA L B CHR	84
7612986309652	122.0696.049	PACK GAX 110-45 INOX + LINA L B CHR	81
7612986309669	122.0696.050	PACK GAL 110-45 DEKOR + LINA L B CHR	81
7612986383614	122.0711.144	PACK ANX 110-48 INOX + FOX PRO CHR	82
7612986383621	122.0711.145	PACK GAX 110-45 INOX + FOX PRO CHR	81
7612986383638	122.0711.146	PACK GAL 110-45 DEKOR + FOX PRO CHR	81
7612986400533	122.0714.619	PACK MRX 110-50 INOX + FOX PRO CHR	84
7612986400833	122.0714.656	PACK MYX 110-70 INOX + FOX PRO CHR	89
7612986400090	122.0714.657	PACK MYX 110-55 INOX + FOX PRO CHR	88
7612986400564	122.0714.665	PACK MRX 110-70 INOX + FOX PRO CHR	85
7612986412116	122.0716.748	PACK GAX 110-45 INOX + GLENDA B INOX	81
7612986412123	122.0716.749	PACK GAL 110-45 DEKOR + GLENDA B INOX	81
7612986412130	122.0716.750	PACK ANX 110-48 INOX + GLENDA B INOX	82
7612986412147	122.0716.791	PACK ANX 110-48 INOX + GLENDA D INOX	82
7612986412154	122.0716.792	PACK MRX 110-40 INOX + GLENDA B INOX	83
7612986412161	122.0716.793	PACK MRX 110-50 INOX + GLENDA B INOX	84
7612986412178	122.0716.794	PACK MRX 110-50 INOX + GLENDA D INOX	84
7612986412185	122.0716.795	PACK MRX 110-70 INOX + GLENDA D INOX	85
7612986412192	122.0716.796	PACK MYX 110-55 INOX + GLENDA B INOX	88
7612986412208	122.0716.797	PACK MYX 110-55 INOX + GLENDA D INOX	88
7612986412215	122.0716.798	PACK MYX 110-70 INOX + GLENDA D INOX	89
7612985969864	125.0640.767	PACK KNG 110-52 AUTO BL + SIRIUS 2.0 D CHR	46
7612985969888	125.0640.770	PACK KNG 110-52 AUTO ST + SIRIUS 2.0 D CHR	46
7612985969895	125.0640.771	PACK KNG 110-52 AUTO ON + SIRIUS 2.0 D CHR	46
7612985969901	125.0640.772	PACK KNG 110-52 AUTO NM + SIRIUS 2.0 D CHR	46
7612985972185	125.0641.083	PACK KNG 110-52 AUTO NM + ATLAS NEO D IX/NR	47
7612985972192	125.0641.084	PACK KNG 110-52 AUTO NM + MYTHOS D IX/NR	47
7612985972208	125.0641.085	PACK KNG 110-52 AUTO NM + ATLAS NEO B IX/NR	47
7612985972215	125.0641.086	PACK KNG 110-52 AUTO NM + EOS NEO D IX/NR	47
7612986175059	125.0670.394	PACK KNG 110-52 AUTO NM + URBAN D NM	47
7612986275162	125.0690.304	PACK MRG 110-52 NM AUTO + LINA J B NM	40
7612986275636	125.0690.369	PACK MRG 110-52 NM AUTO + LINA J D NM	40
7612986275643	125.0690.370	PACK MRG 110-52 NM MANU + LINA J B NM	42
7612986275650	125.0690.381	PACK MRG 110-52 NM MANU + LINA J D NM	42
7612986282665	125.0691.850	PACK MRG 110-52 BL AUTO + SIRIUS 2.0 D CHR	40
7612986282177	125.0691.965	PACK MRG 110-52 BL MANU + SIRIUS 2.0 D CHR	42
7612986282184	125.0691.967	PACK MRG 110-52 CA MANU + SIRIUS 2.0 D CHR	42
7612986282191	125.0691.968	PACK MRG 110-52 ST MANU + SIRIUS 2.0 D CHR	42
7612986283402	125.0691.969	PACK MRG 110-52 ON MANU + SIRIUS 2.0 D CHR	42
7612986283419	125.0691.970	PACK MRG 110-52 NM MANU + SIRIUS 2.0 D CHR	42
7612986283006	125.0692.073	PACK MRG 110-52 BL AUTO + ORBIT D CHR	40
7612986283013	125.0692.074	PACK MRG 110-52 CA AUTO + ORBIT D CHR	40
7612986283020	125.0692.075	PACK MRG 110-52 ST AUTO + ORBIT D CHR	40
7612986283037	125.0692.076	PACK MRG 110-52 ON AUTO + ORBIT D CHR	40
7612986283044	125.0692.077	PACK MRG 110-52 NM AUTO + ORBIT D CHR	40
7612986282672	125.0692.091	PACK MRG 110-52 CA AUTO + SIRIUS 2.0 D CHR	40
7612986282689	125.0692.092	PACK MRG 110-52 ST AUTO + SIRIUS 2.0 D CHR	40
7612986282696	125.0692.093	PACK MRG 110-52 ON AUTO + SIRIUS 2.0 D CHR	40
7612986283204	125.0692.094	PACK MRG 110-52 NM AUTO + SIRIUS 2.0 D CHR	40
7612986283112	125.0692.106	PACK MRG 110-72 CA MANU + SIRIUS 2.0 D CHR	45
7612986283129	125.0692.107	PACK MRG 110-72 ST MANU + SIRIUS 2.0 D CHR	45
7612986283136	125.0692.108	PACK MRG 110-72 ON MANU + SIRIUS 2.0 D CHR	45
7612986283143	125.0692.109	PACK MRG 110-72 NM MANU + SIRIUS 2.0 D CHR	45
7612986283297	125.0692.113	PACK MRG 110-52 NM AUTO + ATLAS NEO B IX NR	40
7612986283303	125.0692.114	PACK MRG 110-52 NM AUTO + ATLAS NEO D NR	40
7612986283327	125.0692.116	PACK MRG 110-52 NM AUTO + URBAN D NM	40
7612986283334	125.0692.117	PACK MRG 110-52 BL MANU + ORBIT D CHR	42
7612986283341	125.0692.118	PACK MRG 110-52 CA MANU + ORBIT D CHR	42
7612986283358	125.0692.119	PACK MRG 110-52 ST MANU + ORBIT D CHR	42
7612986283365	125.0692.120	PACK MRG 110-52 ON MANU + ORBIT D CHR	42

# Index des produits par code FUN

Pour information, à compter de l'édition 2025 du catalogue, les codes 6 chiffres et EAN ne seront plus imprimés, seront valables uniquement les codes FUN

Indice Code	Code	Designation	Page	Indice Code	Code	Designation	Page
7612986283372	125.0692.121	PACK MRG 110-52 NM MANU+ ORBIT D CHR	42	7612986408652	125.0716.174	PACK MRG 110-52 GA AUTO + SIRIUS 2.0 D CHR	40
7612986283518	125.0692.147	PACK MRG 110-52 NM MANU+ URBAN D NM	42	7612986408683	125.0716.177	PACK MRG 110-52 BL AUTO + GLENDA B INOX	40
7612986283525	125.0692.149	PACK MRG 110-52 NM MANU+ATLAS NEO B IX NR	42	7612986408690	125.0716.178	PACK MRG 110-52 CA AUTO + GLENDA B INOX	40
7612986283532	125.0692.150	PACK MRG 110-52 NM MANU+ATLAS NEO D NR	42	7612986408706	125.0716.179	PACK MRG 110-52 ST AUTO + GLENDA B INOX	40
7612986283549	125.0692.161	PACK MRG 110-72 BL AUTO + SIRIUS 2.0 D CHR	44	7612986408713	125.0716.180	PACK MRG 110-52 ON AUTO + GLENDA B INOX	40
7612986283556	125.0692.162	PACK MRG 110-72 CA AUTO + SIRIUS 2.0 D CHR	44	7612986408720	125.0716.181	PACK MRG 110-52 NM AUTO + GLENDA B INOX	40
7612986283563	125.0692.163	PACK MRG 110-72 ST AUTO + SIRIUS 2.0 D CHR	44	7612986408737	125.0716.184	PACK MRG 110-52 GA AUTO + GLENDA B INOX	40
7612986283570	125.0692.164	PACK MRG 110-72 ON AUTO + SIRIUS 2.0 D CHR	44	7612986408287	125.0716.198	PACK MRG 110-52 BL AUTO + GLENDA D INOX	40
7612986283587	125.0692.165	PACK MRG 110-72 NM AUTO + SIRIUS 2.0 D CHR	44	7612986408805	125.0716.200	PACK MRG 110-52 CA AUTO + GLENDA D INOX	40
7612986283631	125.0692.170	PACK MRG 110-72 NM AUTO + URBAN D NM	44	7612986408812	125.0716.201	PACK MRG 110-52 ST AUTO + GLENDA D INOX	40
7612986283648	125.0692.171	PACK MRG 110-72 NM AUTO + ATLAS D NR	44	7612986408836	125.0716.203	PACK MRG 110-52 ON AUTO + GLENDA D INOX	40
7612986283655	125.0692.174	PACK MRG 110-72 BL MANU+ SIRIUS 2.0 D CHR	45	7612986408843	125.0716.204	PACK MRG 110-52 NM AUTO + GLENDA D INOX	40
7612986283709	125.0692.196	PACK MRG 110-72 NM MANU + URBAN D NM	45	7612986408867	125.0716.206	PACK MRG 110-52 GA AUTO + GLENDA D INOX	40
7612986283730	125.0692.197	PACK MRG 110-72 NM MANU + ATLAS D NR	45	7612986408904	125.0716.210	PACK MRG 110-72 GA MANU+ LINA J D CHR	45
7612986295542	125.0693.406	PACK MRG 110-52 BL MANU+ LINA J D CHR	42	7612986408911	125.0716.211	PACK MRG 110-72 GA MANU+ SIRIUS 2.0 D CHR	45
7612986295559	125.0693.407	PACK MRG 110-52 CA MANU + LINA J D CHR	42	7612986408935	125.0716.213	PACK MRG 110-72 BL MANU+ GLENDA D INOX	45
7612986295566	125.0693.408	PACK MRG 110-52 ST MANU+ LINA J D CHR	42	7612986408942	125.0716.214	PACK MRG 110-72 CA MANU+ GLENDA D INOX	45
7612986295573	125.0693.409	PACK MRG 110-52 ON MANU+ LINA J D CHR	42	7612986408959	125.0716.215	PACK MRG 110-72 ST MANU+ GLENDA D INOX	45
7612986295580	125.0693.410	PACK MRG 110-52 NM MANU+ LINA J D CHR	42	7612986408966	125.0716.216	PACK MRG 110-72 ON MANU+ GLENDA D INOX	45
7612986295597	125.0693.471	PACK MRG 110-52 NM MANU + EOS NEO B OR VID NM	43	7612986408973	125.0716.217	PACK MRG 110-72 NM MANU+ GLENDA D INOX	45
7612986296006	125.0693.472	PACK MRG 110-52 NM MANU + EOS NEO D OR VID NM	43	7612986408980	125.0716.218	PACK MRG 110-72 GA MANU+ GLENDA D INOX	45
7612986296013	125.0693.473	PACK MRG 110-52 NM MANU + ATLAS NEO B OR VID NM	43	7612986408997	125.0716.219	PACK MRG 110-72 GA AUTO+ LINA J D CHR	44
7612986296020	125.0693.474	PACK MRG 110-52 NM MANU + ATLAS NEO D OR VID NM	43	7612986409000	125.0716.220	PACK MRG 110-72 GA AUTO+ SIRIUS 2.0 D CHR	44
7612986296037	125.0693.475	PACK MRG 110-52 BL AUTO + LINA J D CHR	40	7612986409017	125.0716.221	PACK MRG 110-72 BL AUTO + GLENDA D INOX	44
7612986296044	125.0693.476	PACK MRG 110-52 CA AUTO + LINA J D CHR	40	7612986409024	125.0716.222	PACK MRG 110-72 CA AUTO+ GLENDA D INOX	44
7612986296051	125.0693.477	PACK MRG 110-52 ST AUTO + LINA J D CHR	40	7612986409031	125.0716.223	PACK MRG 110-72 ST AUTO+ GLENDA D INOX	44
7612986296068	125.0693.478	PACK MRG 110-52 ON AUTO + LINA J D CHR	40	7612986409048	125.0716.224	PACK MRG 110-72 ON MANU+ GLENDA D INOX	44
7612986296075	125.0693.479	PACK MRG 110-52 NM AUTO + LINA J D CHR	40	7612986409055	125.0716.225	PACK MRG 110-72 NM AUTO+ GLENDA D INOX	44
7612986296979	125.0693.485	PACK MRG 110-52 NM AUTO + EOS NEO B OR VID NM	41	7612986409062	125.0716.226	PACK MRG 110-72 GA AUTO+ GLENDA D INOX	44
7612986296986	125.0693.486	PACK MRG 110-52 NM AUTO + EOS NEO D OR VID NM	41	7612986409345	125.0716.238	PACK KNG 110-52 AUTO GA + LINA J D CHR	46
7612986296993	125.0693.487	PACK MRG 110-52 NM AUTO + ATLAS NEO B OR VID NM	41	7612986409352	125.0716.239	PACK KNG 110-52 AUTO GA + SIRIUS 2.0 D CHR	46
7612986296105	125.0693.488	PACK MRG 110-52 NM AUTO + ATLAS NEO D OR VID NM	41	7612986410099	125.0716.555	PACK KNG 110-52 AUTO BL + GLENDA D INOX	46
7612986297522	125.0693.731	PACK MRG 110-72 BL MANU+ LINA J D CHR	45	7612986410907	125.0716.634	PACK KNG 110-52 AUTO ST + GLENDA D INOX	46
7612986297539	125.0693.732	PACK MRG 110-72 CA MANU+ LINA J D CHR	45	7612986410914	125.0716.635	PACK KNG 110-52 AUTO ON + GLENDA D INOX	46
7612986297546	125.0693.733	PACK MRG 110-72 ST MANU+ LINA J D CHR	45	7612986410921	125.0716.636	PACK KNG 110-52 AUTO NM + GLENDA D INOX	46
7612986297553	125.0693.734	PACK MRG 110-72 ON MANU+ LINA J D CHR	45	7612986410938	125.0716.637	PACK KNG 110-52 AUTO GA + GLENDA D INOX	46
7612986297560	125.0693.735	PACK MRG 110-72 NM MANU+ LINA J D CHR	45	7612986412611	125.0716.856	PACK MRG 110-52 MANU NM + VID NM + LINA J B NM	13
7612986297577	125.0693.736	PACK MRG 110-72 BL AUTO + LINA J D CHR	44	7612986412628	125.0716.857	PACK MRG 110-52 MANU NM + VID NM + LINA L D NM	13
7612986297584	125.0693.737	PACK MRG 110-72 CA AUTO+ LINA J D CHR	44	7612985496858	127.0533.989	PACK ANX 211-100 INOX EGG + SIRIUS 2.0 D CHR	77
7612986297591	125.0693.738	PACK MRG 110-72 ST AUTO+ LINA J D CHR	44	7612985496865	127.0533.990	PACK ANX 211-100 INOX EGG + SIRIUS 2.0 D CHR	77
7612986297607	125.0693.739	PACK MRG 110-72 ON AUTO+ LINA J D CHR	44	7612985803120	127.0609.229	PACK MRX 210-40 INOX + SIRIUS 2.0 D CHR	78
7612986297614	125.0693.740	PACK MRG 110-72 NM AUTO+ LINA J D CHR	44	7612985803144	127.0609.251	PACK MRX 210-50 INOX + SIRIUS 2.0 D CHR	79
7612986302417	125.0694.520	PACK KNG 110-52 AUTO BL + LINA J D CHR	46	7612985803168	127.0609.255	PACK MRX 210-70 INOX + SIRIUS 2.0 D CHR	80
7612986302424	125.0694.521	PACK KNG 110-52 AUTO ST + LINA J D CHR	46	7612986296150	127.0693.649	PACK BXM 110-50 AN AUTO + ATLAS NEO B AN	92
7612986302431	125.0694.522	PACK KNG 110-52 AUTO ON + LINA J D CHR	46	7612986296167	127.0693.650	PACK BXM 110-50 AN AUTO + ATLAS NEO D AN	92
7612986302448	125.0694.523	PACK KNG 110-52 AUTO NM + LINA J D CHR	46	7612986296174	127.0693.661	PACK BXM 110-50 OR AUTO + ATLAS NEO B OR	92
7612986305012	125.0695.147	PACK KNG 110-52 AUTO NM + ACTIVE TWIST D NM VID NM	48	7612986296181	127.0693.663	PACK BXM 110-50 OR AUTO + ATLAS NEO D OR	92
7612986305142	125.0695.168	PACK MRG 110-52 NM MANU + EOS NEO B CUIVRE VID NM	43	7612986304329	127.0694.964	PACK MRX 210-40 INOX + ORBIT D CHR	78
7612986305159	125.0695.169	PACK MRG 110-52 NM MANU + EOS NEO D CUIVRE VID NM	43	7612986304336	127.0694.965	PACK MRX 210-50 INOX + ORBIT D CHR	79
7612986305166	125.0695.170	PACK MRG 110-52 NM MANU + ATLAS NEO B CUIVRE VID NM	43	7612986304343	127.0694.966	PACK MRX 210-70 INOX + ORBIT D CHR	80
7612986305302	125.0695.171	PACK MRG 110-52 NM MANU + ATLAS NEO D CUIVRE VID NM	43	7612986304350	127.0694.967	PACK MRX 210-40 INOX + LINA J B CHR	78
7612986305319	125.0695.172	PACK MRG 110-52 NM AUTO + EOS NEO B CUIVRE VID NM	41	7612986304367	127.0694.968	PACK MRX 210-50 INOX + LINA J B CHR	79
7612986305326	125.0695.173	PACK MRG 110-52 NM AUTO + EOS NEO D CUIVRE VID NM	41	7612986304374	127.0694.969	PACK MRX 210-50 INOX + LINA J D CHR	79
7612986305333	125.0695.174	PACK MRG 110-52 NM AUTO + ATLAS NEO B CUIVRE VID NM	41	7612986304381	127.0694.970	PACK MRX 210-70 INOX + LINA J B CHR	80
7612986305340	125.0695.175	PACK MRG 110-52 NM AUTO + ATLAS NEO D CUIVRE VID NM	41	7612986305968	127.0695.352	PACK ANX 211-100 INOX EGG + LINA J D CHR	77
7612986305357	125.0695.176	PACK MRG 110-72 NM MANU + LINA J D NM	45	7612986305975	127.0695.353	PACK ANX 211-100 INOX EGG + LINA J D CHR	77
7612986305364	125.0695.177	PACK MRG 110-72 NM AUTO + LINA J D NM	44	7612986305470	127.0695.389	PACK MRX 210-40 INOX + ORBIT D IX	78
7612986305371	125.0695.178	PACK KNG 110-52 AUTO NM + LINA J D NM	47	7612986305487	127.0695.390	PACK MRX 210-50 INOX + ORBIT D IX	79
7612986305388	125.0695.179	PACK KNG 110-52 AUTO NM + ACTIVE TWIST B NM VID NM	48	7612986309072	127.0695.983	PACK ANX 211-86 INOX EGG + LINA L B CHR	76
7612986308389	125.0695.793	PACK MRG 110-52 NM MANU+ LINA L B NM	42	7612986309089	127.0695.984	PACK ANX 211-86 INOX EGG + LINA L B CHR	76
7612986308396	125.0695.794	PACK MRG 110-52 NM AUTO + LINA L B NM	40	7612986309263	127.0695.993	PACK MRX 210-40 INOX + LINA L B CHR	78
7612986308402	125.0695.797	PACK KNG 110-52 AUTO NM + LINA L B NM	47	7612986309270	127.0695.994	PACK MRX 210-50 INOX + LINA L B CHR	79
7612986333923	125.0701.706	PACK MRG 110-52 MANU NM + VID NM + LINA L B NM	13	7612986309676	127.0696.061	PACK BXM 110-50 CU AUTO + ATLAS NEO B CU	92
7612986333930	125.0701.707	PACK MRG 110-52 MANU NM + VID NM + LINA J D NM	13	7612986309683	127.0696.062	PACK BXM 110-50 CU AUTO + ATLAS NEO D CU	92
7612986407884	125.0716.080	PACK MRG 110-52 GA MANU+ ORBIT D CHR	42	7612986400076	127.0714.655	PACK MRX 210-70 INOX + FOX PRO CHR	80
7612986407891	125.0716.101	PACK MRG 110-52 GA MANU+ LINA J D CHR	42	7612986400571	127.0714.667	PACK MRX 210-50 INOX + FOX PRO CHR	79
7612986408030	125.0716.102	PACK MRG 110-52 GA MANU + SIRIUS 2.0 D CHR	42	7612986411232	127.0716.682	PACK ANX 211-86 INOX EGG + ORBIT B CHR	76
7612986408065	125.0716.115	PACK MRG 110-52 BL MANU+ GLENDA B INOX	42	7612986411249	127.0716.683	PACK ANX 211-86 INOX EGG + ORBIT B CHR	76
7612986408072	125.0716.116	PACK MRG 110-52 CA MANU + GLENDA B INOX	42	7612986411256	127.0716.684	PACK ANX 211-86 INOX EGG + LINA J B CHR	76
7612986408089	125.0716.117	PACK MRG 110-52 ST MANU+ GLENDA B INOX	42	7612986411263	127.0716.685	PACK ANX 211-86 INOX EGG + LINA J B CHR	76
7612986408096	125.0716.118	PACK MRG 110-52 ON MANU+ GLENDA B INOX	42	7612986411270	127.0716.686	PACK ANX 211-100 INOX EGG + ORBIT D CHR	77
7612986408409	125.0716.119	PACK MRG 110-52 NM MANU+ GLENDA B INOX	42	7612986411287	127.0716.687	PACK ANX 211-100 INOX EGG + ORBIT D CHR	77
7612986408416	125.0716.120	PACK MRG 110-52 GA MANU+ GLENDA B INOX	42	7612986411140	127.0716.741	PACK ANX 211-100 INOX EGG + GLENDA D INOX	77
7612986408423	125.0716.161	PACK MRG 110-52 BL MANU+ GLENDA D INOX	42	7612986411157	127.0716.743	PACK ANX 211-100 INOX EGG + GLENDA D INOX	77
7612986408430	125.0716.162	PACK MRG 110-52 CA MANU + GLENDA D INOX	42	7612986411164	127.0716.744	PACK MRX 210-40 INOX + GLENDA B IX	78
7612986408447	125.0716.163	PACK MRG 110-52 ST MANU+ GLENDA D INOX	42	7612986411171	127.0716.745	PACK MRX 210-50 INOX + GLENDA B INOX	79
7612986408454	125.0716.164	PACK MRG 110-52 ON MANU+ GLENDA D INOX	42	7612986411188	127.0716.746	PACK MRX 210-50 INOX + GLENDA D INOX	79
7612986408461	125.0716.165	PACK MRG 110-52 NM MANU+ GLENDA D INOX	42	7612986412109	127.0716.747	PACK MRX 210-70 INOX + GLENDA D INOX	80
7612986408478	125.0716.166	PACK MRG 110-52 GA MANU+ GLENDA D INOX	42	7612985797757	143.0608.538	PACK S2D 611-78 BLC + NOVARA PLUS B CHR	61
7612986408492	125.0716.168	PACK MRG 110-52 GA AUTO + ORBIT D CHR	40	7612985797795	143.0608.552	PACK S2D 611-78 CAR + NOVARA PLUS B CHR	61
7612986408638	125.0716.173	PACK MRG 110-52 GA AUTO + LINA J D CHR	40	7612985799560	143.0608.672	PACK S2D 611-78 BL + SIRIUS 2.0 B CHR	61

# Index des produits par code FUN

Pour information, à compter de l'édition 2025 du catalogue, les codes 6 chiffres et EAN ne seront plus imprimés, seront valables uniquement les codes FUN

Indice Code	Code	Designation	Page
7612985799638	143.0608.679	PACK S2D 611-78 CAR + SIRIUS 2.0 B CHR	61
7612985799669	143.0608.681	PACK S2D 611-100 BL + NOVARA PLUS B CHR	62
7612985799737	143.0608.689	PACK S2D 611-100 CAR + NOVARA PLUS B CHR	62
7612985800877	143.0608.789	PACK S2D 611-100 BL + SIRIUS 2.0 D CHR	62
7612985800914	143.0608.903	PACK S2D 611-100 CAR + SIRIUS 2.0 D CHR	62
7612985800921	143.0608.904	PACK S2D 611-100 BL + NEPTUNE B CHR	62
7612985800969	143.0608.908	PACK S2D 611-100 CAR + NEPTUNE B CHR	62
7612985962711	143.0639.339	PACK OID 611-62 BL + LINA J B CHR	59
7612985963220	143.0639.369	PACK S2D 611-78 CAR + LINA J B CHR	61
7612985963237	143.0639.370	PACK S2D 611-100 BL + LINA J B CHR	62
7612985962759	143.0639.373	PACK OID 611-62 CAR + LINA J B CHR	59
7612985962766	143.0639.374	PACK OID 611-94 BL + LINA J B CHR	60
7612985963107	143.0639.385	PACK OID 611-94 CAR + LINA J B CHR	60
7612985963114	143.0639.387	PACK S2D 611-78 BL + LINA J B CHR	61
7612985963275	143.0639.404	PACK S2D 611-100 CAR + LINA J B CHR	62
7612986101447	143.0660.110	PACK TTD 621 BL + LINA J B CHR	58
7612986101768	143.0660.139	PACK TTD 611-97 BL + LINA J B CHR	57
7612986101812	143.0660.156	PACK TTD 611-97 PL + LINA J B CHR	57
7612986101829	143.0660.157	PACK TTD 611-97 GR + LINA J B CHR	57
7612986101454	143.0660.223	PACK TTD 621 PL + LINA J B CHR	58
7612986101461	143.0660.224	PACK TTD 621 GR + LINA J B CHR	58
7612986173819	143.0670.184	PACK TTD 611-97 BGE + LINA J B CHR	57
7612986173826	143.0670.185	PACK TTD 621 BGE + LINA J B CHR	58
7612986174038	143.0670.224	PACK S2D 611-78 UG + NOVARA PLUS B CHR	61
7612986174069	143.0670.227	PACK S2D 611-78 UG + LINA J B CHR	61
7612986174083	143.0670.229	PACK S2D 611-78 UG + SIRIUS 2.0 B CAR	61
7612986174090	143.0670.230	PACK S2D 611-100 UG + NEPTUNE B CHR	62
7612986174106	143.0670.231	PACK S2D 611-100 UG + NOVARA PLUS B CHR	62
7612986174137	143.0670.234	PACK S2D 611-100 UG + LINA J B CHR	62
7612986174151	143.0670.236	PACK S2D 611-100 UG + SIRIUS 2.0 D CHR	62
7612986174168	143.0670.271	PACK OID 611-62 UG + NOVARA PLUS B CHR	59
7612986174199	143.0670.274	PACK OID 611-62 UG + LINA J B CHR	59
7612986174311	143.0670.276	PACK OID 611-62 UG + SIRIUS 2.0 D CHR	59
7612986174328	143.0670.277	PACK OID 611-94 UG + NOVARA PLUS B CHR	60
7612986174359	143.0670.280	PACK OID 611-94 UG + LINA J B CHR	60
7612986174373	143.0670.302	PACK OID 611-94 UG + SIRIUS 2.0 D CHR	60
7612986175707	143.0670.492	PACK OPALE 611-97 BL + LINA J B CHR	55
7612986175714	143.0670.493	PACK OPALE 611-97 GR + LINA J B CHR	55
7612986175721	143.0670.494	PACK OPALE 611-97 PLT + LINA J B CHR	55
7612986175769	143.0670.498	PACK OPALE 611-97 BL + SIRIUS 2.0 D CHR	55
7612986175776	143.0670.499	PACK OPALE 611-97 GR + SIRIUS 2.0 D CHR	55
7612986175783	143.0670.500	PACK OPALE 611-97 PLT + SIRIUS 2.0 D CHR	55
7612986175820	143.0670.514	PACK OPALE 621 BL + LINA J B CHR	56
7612986175837	143.0670.515	PACK OPALE 621 GR + LINA J B CHR	56
7612986175844	143.0670.516	PACK OPALE 621 PLT + LINA J B CHR	56
7612986175882	143.0670.520	PACK OPALE 621 BL + SIRIUS 2.0 D CHR	56
7612986175899	143.0670.521	PACK OPALE 621 GR + SIRIUS 2.0 D CHR	56
7612986175905	143.0670.522	PACK OPALE 621 PLT + SIRIUS 2.0 D CHR	56
7612986300345	143.0694.193	PACK S2D 611-78 BL + ORBIT D CHR	61
7612986300369	143.0694.197	PACK S2D 611-78 CAR + ORBIT D CHR	61
7612986300376	143.0694.198	PACK S2D 611-78 UG + ORBIT D CHR	61
7612986300383	143.0694.199	PACK S2D 611-100 BLC + ORBIT D CHR	62
7612986300390	143.0694.200	PACK S2D 611-100 CAR + ORBIT D CHR	62
7612986300901	143.0694.201	PACK S2D 611-100 UG + ORBIT D CHR	62
7612986300918	143.0694.202	PACK OID 611-62 BL + ORBIT D CHR	59
7612986300925	143.0694.203	PACK OID 611-62 CAR + ORBIT D CHR	59
7612986300932	143.0694.204	PACK OID 611-62 UG + ORBIT D CHR	59
7612986301120	143.0694.223	PACK OID 611-94 BL + ORBIT D CHR	60
7612986301137	143.0694.224	PACK OID 611-94 CAR + ORBIT D CHR	60
7612986301144	143.0694.225	PACK OID 611-94 UG + ORBIT D CHR	60
7612986301151	143.0694.226	PACK OID 611-94 BL + LINA J D CHR	60
7612986301168	143.0694.227	PACK OID 611-94 CAR + LINA J D CHR	60
7612986301175	143.0694.228	PACK OID 611-94 UG + LINA J D CHR	60
7612986301298	143.0694.343	PACK TTD 611-97 BL + ORBIT D CHR	57
7612986301700	143.0694.344	PACK TTD 611-97 PL + ORBIT D CHR	57
7612986301755	143.0694.386	PACK TTD 611-97 GR + ORBIT D CHR	57
7612986301762	143.0694.388	PACK TTD 611-97 BGE + ORBIT D CHR	57
7612986301793	143.0694.394	PACK TTD 611-97 BL + LINA J D CHR	57
7612986301809	143.0694.395	PACK TTD 611-97 PL + LINA J D CHR	57
7612986301823	143.0694.397	PACK TTD 611-97 GR + LINA J D CHR	57
7612986301830	143.0694.398	PACK TTD 611-97 BGE + LINA J D CHR	57
7612986301847	143.0694.400	PACK TTD 621 BL + ORBIT D CHR	58
7612986301854	143.0694.421	PACK TTD 621 PL + ORBIT D CHR	58
7612986301861	143.0694.422	PACK TTD 621 GR + ORBIT D CHR	58
7612986301878	143.0694.423	PACK TTD 621 BGE + ORBIT D CHR	58
7612986302066	143.0694.469	PACK TTD 621 BL + LINA J D CHR	58
7612986302073	143.0694.470	PACK TTD 621 PL + LINA J D CHR	58
7612986302080	143.0694.501	PACK TTD 621 GR + LINA J D CHR	58
7612986302097	143.0694.502	PACK TTD 621 BGE + LINA J D CHR	58
7612986302356	143.0694.506	PACK KITE 611-86 BL + ORBIT D CHR	52
7612986302363	143.0694.508	PACK KITE 611-86 NR + ORBIT D CHR	52

Indice Code	Code	Designation	Page
7612986302677	143.0694.783	PACK OPALE 611-97 BL + LINA J D CHR	55
7612986302684	143.0694.784	PACK OPALE 611-97 GR + LINA J D CHR	55
7612986302691	143.0694.785	PACK OPALE 611-97 PLT + LINA J D CHR	55
7612986304008	143.0694.786	PACK OPALE 621 BL + ORBIT D CHR	56
7612986304015	143.0694.787	PACK OPALE 621 GR + ORBIT D CHR	56
7612986304022	143.0694.788	PACK OPALE 621 PLT + ORBIT D CHR	56
7612986304039	143.0694.789	PACK OPALE 621 BL + LINA J D CHR	56
7612986304046	143.0694.790	PACK OPALE 621 GR + LINA J D CHR	56
7612986303599	143.0694.845	PACK OPALE 611-97 BL + ORBIT D CHR	55
7612986303902	143.0694.846	PACK OPALE 611-97 GR + ORBIT D CHR	55
7612986303919	143.0694.847	PACK OPALE 611-97 PLT + ORBIT D CHR	55
7612986304053	143.0694.851	PACK OPALE 621 PLT + LINA J D CHR	56
7612986304459	143.0695.008	PACK KITE 611-100 NR + ORBIT D CHR	53
7612986304466	143.0695.009	PACK KITE 611-100 NR + ORBIT D CHR	53
7612986304473	143.0695.011	PACK KITE 621 NR + ORBIT D CHR	54
7612986304480	143.0695.012	PACK KITE 621 BL + ORBIT D CHR	54
7612986304510	143.0695.039	PACK S2D 611-100 BL + LINA J D CHR	62
7612986304527	143.0695.040	PACK S2D 611-100 CAR + LINA J D CHR	62
7612986304534	143.0695.041	PACK S2D 611-100 UG + LINA J D CHR	62
7612986306897	143.0695.759	PACK OID 611-62 BL + LINA L B CHR	59
7612986308303	143.0695.760	PACK OID 611-62 CAR + LINA L B CHR	59
7612986308310	143.0695.771	PACK OID 611-62 UG + LINA L B CHR	59
7612986308327	143.0695.772	PACK OID 611-94 BL + LINA L B CHR	60
7612986308334	143.0695.773	PACK OID 611-94 CAR + LINA L B CHR	60
7612986308341	143.0695.774	PACK OID 611-94 UG + LINA L B CHR	60
7612986308419	143.0695.798	PACK S2D 611-100 BL + LINA L B CHR	62
7612986308426	143.0695.799	PACK S2D 611-100 BL + LINA L B CHR	62
7612986308433	143.0695.800	PACK S2D 611-100 UG + LINA L B CHR	62
7612986325560	143.0699.602	PACK KITE 611-100 BL + SIRIUS 2.0 D CHR	53
7612986325577	143.0699.603	PACK KITE 611-100 NR + SIRIUS 2.0 D CHR	53
7612986325584	143.0699.604	PACK KITE 621 BL + SIRIUS 2.0 D CHR	54
7612986325591	143.0699.605	PACK KITE 621 NR + SIRIUS 2.0 D CHR	54
7612986325461	143.0699.623	PACK KITE 611-86 BL + SIRIUS 2.0 D CHR	52
7612986325478	143.0699.624	PACK KITE 611-86 NR + SIRIUS 2.0 D CHR	52
7612986376920	143.0709.906	PACK TTD 611-97 BL + LINA L B CHR	57
7612986376937	143.0709.907	PACK TTD 611-97 BGE + LINA L B CHR	57
7612986376944	143.0709.908	PACK TTD 611-97 PL + LINA L B CHR	57
7612986376951	143.0709.909	PACK TTD 611-97 GR + LINA L B CHR	57
7612986376982	143.0709.932	PACK TTD 621 BL + LINA L B CHR	58
7612986376999	143.0709.933	PACK TTD 621 GR + LINA L B CHR	58
7612986377002	143.0709.934	PACK TTD 621 PL + LINA L B CHR	58
7612986377019	143.0709.935	PACK TTD 621 GR + LINA L B CHR	58
7612986387964	143.0712.310	PACK TTD 611-97 BL + BASIC B CHR	57
7612986387971	143.0712.321	PACK TTD 611-97 BGE + BASIC B CHR	57
7612986387988	143.0712.322	PACK TTD 611-97 PL + BASIC B CHR	57
7612986387995	143.0712.323	PACK TTD 611-97 GR + BASIC B CHR	57
7612986388046	143.0712.328	PACK TTD 621 BL + BASIC B CHR	58
7612986388053	143.0712.329	PACK TTD 621 BGE + BASIC B CHR	58
7612986388060	143.0712.330	PACK TTD 621 PL + BASIC B CHR	58
7612986388077	143.0712.341	PACK TTD 621 GR + BASIC B CHR	58
7612986387773	143.0712.359	PACK KITE 611-86 BL + BASIC B CHR	52
7612986388503	143.0712.418	PACK KITE 611-86 NR + BASIC B CHR	52
7612986388510	143.0712.431	PACK KITE 611-100 BL + BASIC B CHR	53
7612986388527	143.0712.432	PACK KITE 611-100 NR + BASIC B CHR	53
7612986388541	143.0712.433	PACK KITE 621 BL + BASIC B CHR	54
7612986388558	143.0712.434	PACK KITE 621 NR + BASIC B CHR	54
7612986388619	143.0712.443	PACK OPALE 611-97 BL + BASIC B CHR	55
7612986388626	143.0712.446	PACK OPALE 611-97 GR + BASIC B CHR	55
7612986388633	143.0712.447	PACK OPALE 611-97 PLT + BASIC B CHR	55
7612986388640	143.0712.448	PACK OPALE 621 BL + BASIC B CHR	56
7612986388657	143.0712.449	PACK OPALE 621 GR + BASIC B CHR	56
7612986388664	143.0712.450	PACK OPALE 621 PLT + BASIC B CHR	56
7612986388985	143.0712.523	PACK OID 611-62 BL + ORBIT B CHR	59
7612986388992	143.0712.524	PACK OID 611-62 UG + ORBIT B CHR	59
7612986389005	143.0712.525	PACK OID 611-62 CAR + ORBIT B CHR	59
7612986389012	143.0712.526	PACK OID 611-94 BL + ORBIT B CHR	60
7612986389029	143.0712.527	PACK OID 611-94 UG + ORBIT B CHR	60
7612986389036	143.0712.528	PACK OID 611-94 CAR + ORBIT B CHR	60
7612986389050	143.0712.532	PACK S2D 611-78 CAR + ORBIT B CHR	61
7612986389067	143.0712.533	PACK S2D 611-100 CAR + ORBIT B CHR	62
7612986410716	143.0716.616	PACK S2D 611-78 BL + ORBIT B CHR	61
7612986410723	143.0716.617	PACK S2D 611-78 UG + ORBIT B CHR	61
7612986410730	143.0716.618	PACK S2D 611-100 BLC + ORBIT B CHR	62
7612986410747	143.0716.619	PACK S2D 611-100 UG + ORBIT B CHR	62

# Conditions générales de vente 2024

## 1. APPLICATION ET OPPOSABILITE DES CONDITIONS GENERALES DE VENTE

Les présentes Conditions Générales de Vente sont établies par la société FRANKE France SAS (ci-après « FRANKE ») sur la base des dispositions législatives et réglementaires en vigueur et sont valables jusqu'au 31 décembre 2024.

Les présentes Conditions Générales de Vente ont pour objet de définir les termes et conditions qui, en sus d'un contrat le cas échéant, régiront la vente des Produits. Il est précisé que les présentes Conditions Générales de Vente sont publiées dans chaque catalogue par marque. Sauf communication des Conditions Générales de Vente sur un autre support, le Client reconnaît avoir communication des Conditions Générales de Vente par la remise du catalogue.

En cas de contradiction entre les présentes Conditions Générales de Vente et des conditions générales d'achat du Client, ou tout autre document qui n'aurait pas été signé par FRANKE, les présentes Conditions Générales de Vente prévaudront, nonobstant toute clause contraire, ce que le Client reconnaît et accepte expressément. Sauf accord écrit signé, aucune dérogation aux dispositions des présentes Conditions Générales de Vente ne sera opposable à FRANKE.

FRANKE pourra modifier les présentes Conditions Générales de Vente à tout moment. Toute modification des Conditions Générales de Vente sera communiquée au Client dans un délai raisonnable. Les présentes Conditions Générales de vente s'appliquent à toutes les ventes des produits du portefeuille de marques FRANKE (les « Produits »). En conséquence, toute commande passée par un Client vaudra acceptation expresse et sans réserve desdites Conditions.

## 2. COMMANDES

Toute commande reçue par FRANKE est considérée ferme et définitive à l'égard du Client, elle implique l'acceptation pleine, entière et sans réserve des présentes Conditions Générales de Vente (la « Commande »).

La Commande ne sera parfaite qu'une fois acceptée par FRANKE par mail (par l'envoi d'un accusé de réception) ou par son exécution totale ou partielle et, le cas échéant, dans la limite de cette exécution. FRANKE se réserve le droit de refuser tout ou partie d'une Commande en fonction de l'appréciation de la solvabilité financière du Client et/ou de son historique de paiements et/ou de différends relatifs à une ou des Commande(s) antérieure(s), sans que le Client ne puisse prétendre à une quelconque indemnité, pour quelque motif que ce soit.

Dans le cas d'une réalisation sur mesure, la validation du devis sera effective après réception du plan d'exécution signé par le Client et du paiement d'un acompte de 35% du montant du devis. En cas d'indisponibilité d'un Produit à la date de livraison convenue avec FRANKE, ce dernier pourra proposer un Produit équivalent ou supérieur, avec l'accord du Client. La procédure de substitution du Produit devra être validée au préalable par le Client, par tous moyens.

La modification ou l'annulation des Commandes est possible pour autant que celle-ci soit demandée par écrit au moins 6 (six) jours ouvrés avant la date de livraison demandée par le Client dans sa Commande initiale.

En cas de modification ou annulation des Commandes en deçà de ce délai, les frais suivants seront facturés au Client par FRANKE :

- 35€ HT par Commande, en cas de modification ou d'annulation par le Client 2 (deux) jours ouvrés avant la date de livraison demandée ;
- 15€ HT par Commande en cas de modification ou d'annulation par le Client 5 (cinq) jours ouvrés avant la date de livraison demandée.

## 3. PRIX DE VENTE

Les Tarifs indiquent ainsi le prix de base, hors taxes et hors éco-participation (pour les produits qui y seraient soumis), et hors frais de transport.

Ces Tarifs sont modifiables à tout moment par FRANKE. Toute modification des Tarifs en cours d'année sera ainsi communiquée au Client moyennant un préavis de 2 (deux) mois avant l'entrée en vigueur du nouveau tarif. Sauf accord écrit entre FRANKE et le Client qui dérogerait aux présentes Conditions et aux Tarifs, toute Commande qui serait passée par le Client après l'entrée en vigueur du nouveau tarif vaudra acceptation expresse et sans réserve du nouveau tarif.

FRANKE a adhéré aux éco-organismes suivants :

ECO SYSTEME, sous le numéro d'identifiant unique suivant FRO03317\_05NX6  
ECO MOBILIERS sous le numéro d'identifiant unique suivant FRO03317\_10BFBK  
ECO MOBILIERS sous le numéro d'identifiant unique suivant FRO07708 14SNPG (filiale article de bricolage et de Jardin).

CITEO sous le numéro d'identifiant unique suivant FRO07708\_03CDDW

Conformément à la réglementation applicable, FRANKE facture au Client une éco-participation pour chacune des filières susmentionnées et non comprise dans les prix indiqués dans les Tarifs.

## 4. CONDITIONS DE PAIEMENT ET DE FACTURATION

Une facture est établie à chaque livraison de Produits.

Dans le cadre de son projet de dématérialisation de l'ensemble de ses documents, FRANKE a mis en place une procédure d'envoi dématérialisé des factures. Franke en a informé le Client en lui communiquant une convention explicative de la procédure ainsi mise en place. (Annexe 3)

La signature des présentes Conditions Générales de Vente emporte acceptation expresse par le Client de la mise en place de factures dématérialisées. Sauf accord express contraire, le délai de paiement des factures émises par FRANKE est de 30 jours date de facture. Le paiement se fait obligatoirement par virement bancaire ou lettre de change relevée.

En cas de retard de paiement à la date d'exigibilité de la facture, en sus des pénalités égales à 5 (cinq) fois le taux d'intérêt légal en vigueur, calculées à compter du jour suivant la date d'exigibilité de la facture et jusqu'à parfait paiement, une indemnité forfaitaire de 40 € pour frais de recouvrement sera exigible de plein droit et sans qu'aucun rappel ne soit nécessaire. Pour toute LCR rejetée à l'échéance, des frais administratifs bancaires de 10 euros seront facturés.

En outre, en cas d'incident de paiement et/ou de retard de paiement, FRANKE se réserve le droit de refuser toute nouvelle Commande et de suspendre l'exécution de toute Commande en cours. Aucune compensation ne sera admise entre une créance que pourrait détenir le Client sur FRANKE et les sommes facturées par FRANKE.

## 5. CHIFFRE D'AFFAIRES PRIS EN COMPTE PAR FRANKE POUR LE CALCUL DES RISTOURNES

L'assiette des ristournes conditionnelles et inconditionnelles est exprimée en pourcentage et est calculée sur le chiffre d'affaires net HT réalisé par le Client en produits finis de FRANKE, hors accessoires et pièces détachées et net des retours Produits éventuels, et déduction faite des remises et escomptes, hors produits d'exposition, hors prestations de services rendues par FRANKE et hors Eco-Participation.

Le montant des ristournes est exprimé en pourcentage de l'assiette telle que définie ci-dessus.

## 6. LIVRAISONS

Les conditions de livraison, de transfert des risques, les modalités de contestation et responsabilités en cas d'avaries sont détaillées dans la convention relative aux conditions logistiques qui est objet d'une négociation à part entière entre les Parties.

## 7. ENVIRONNEMENT ET DEVELOPPEMENT DURABLE

L'identifiant unique FRO0331705NX6 attestant de l'enregistrement au registre des producteurs de la filière EEE, en application de l'article L.541-10-13 du code de l'Environnement a été attribué par l'ADEME à FRANKE. Cet identifiant atteste de sa conformité au regard de son obligation d'enregistrement au registre des producteurs d'Equipements Electriques et Electroniques et de la réalisation de ses déclarations de mises sur le marché auprès de l'éco-organisme ECO SYSTEME.

Conformément à l'article L541-10-20, FRANKE informe le Client de son obligation de faire apparaître, sur les factures de vente de tout nouvel équipement électrique et électronique ménager, en sus du prix unitaire du produit, le coût unitaire supporté pour la gestion des déchets collectés séparément issus des équipements électriques et électroniques ménagers.

Ce coût unitaire est égal au coût de la gestion de ces déchets. Il ne peut faire l'objet de réfaction. Les vendeurs successifs devront informer les acheteurs successifs de leur obligation de répercuter à l'identique ce coût jusqu'au client final.

## 8. FILIERE REP PRODUITS ET MATERIAUX DE CONSTRUCTION DU BATIMENT (PMCB)

Conformément à l'article R. 543-290-3 du code de l'Environnement, la part du coût unitaire que le vendeur supporte pour la gestion des déchets de PMCB, tel que facturé par l'éco-organisme auquel il adhère, est intégralement répercutée au Client sans possibilité de réfaction.

Les emballages non consignés sont à la charge du Client et ne sont pas repris par FRANKE.

En l'absence d'indication spécifique à ce sujet, l'emballage est préparé par FRANKE qui agit au mieux des intérêts du Client.

## 9. FORCE MAJEURE ET CIRCONSTANCE EXCEPTIONNELLES

Est considéré comme un cas de force majeure tout événement, de quelque nature qu'il soit, échappant raisonnablement au contrôle de FRANKE, tels que – à titre d'exemple et non exhaustif – grève et arrêt dans les moyens de transport, grève ou lock-out dans les industries ou commerces de produits, interruption des moyens de transport, dispositions légales ou réglementaires affectant la production ou la distribution des Produits, rupture d'approvisionnement pour

une cause non imputable au fournisseur, ainsi que toute autre cause de rupture d'approvisionnement qui ne serait pas imputable aux autres fournisseurs, embargo politique ou économique, guerre, tremblements de terre, inondation, catastrophe naturelle, épidémie ou pandémie entraînant l'arrêt total ou partiel des usines FRANKE ou de celles de ses fournisseurs ou sous-traitants, ou entraînant l'arrêt total ou partiel des entrepôts de FRANKE, entraînant ainsi la suspension des livraisons ou prolongeant d'autant les délais de livraison qui auraient été indiqués au Client (ci-après « Cas de force majeure »).

Dans de telles circonstances, FRANKE prévendra le Client par courrier électronique, dans les meilleurs délais suivant la date de survenance des événements et le contrat liant FRANKE et le Client sera alors suspendu de plein droit, sans indemnité et sans pénalité à quelque titre que ce soit, à compter de la date de survenance du Cas de force majeure.

Le retard du fait d'un Cas de force majeure dans la réalisation de l'obligation incombant à FRANKE n'ouvre pas droit à pénalité et ce jusqu'à 6 (six) mois après la cessation de l'événement caractérisant un Cas de force majeure.

Si le Cas de force majeure venait à durer plus de 30 (trente) jours à compter de la date de survenance de celui-ci, le contrat de vente conclu par FRANKE et son Client pourra être résilié par la partie la plus diligente, sans qu'aucune des parties puisse prétendre à l'octroi de dommages et intérêts.

Cette résiliation prendra effet à la date de première présentation, à l'adresse du siège social de la partie concernée, de la lettre recommandée avec accusé de réception dénonçant ledit contrat de vente. Conformément aux recommandations de la Commission d'examen des pratiques commerciales, les Parties reconnaissent que constituent également des causes d'exonération de responsabilité certaines circonstances exceptionnelles, c'est-à-dire des difficultés anormales, indépendantes de la volonté du débiteur et dont les conséquences ne peuvent raisonnablement être évitées malgré toutes les diligences employées (par exemple, blocages de sites industriels ou d'entrepôts de stockage ou des axes de transport, pénurie avérée de matière première avec délai de prévenance, crise sanitaire, aléa climatique d'une ampleur exceptionnelle etc.).

FRANKE prévendra le Client de la survenance de telles circonstances dans les meilleurs délais possibles.

#### 10. GARANTIE COMMERCIALE

FRANKE octroie au Client une garantie commerciale selon chaque type de Produits et selon chacune de ses marques. Les conditions sont détaillées dans l'annexe « Garantie Commerciale et service après-vente » (Annexe 1).

#### 11. PROPRIÉTÉ INTELLECTUELLE

Le portefeuille de marques de FRANKE comprend les marques FRANKE, ROBLIN, EURODOMO et FABER.

Ces marques, leurs images, logos ainsi que les photos et les dessins, modèles, schémas techniques, sont protégés par les dispositions en vigueur du droit de la propriété intellectuelle. Ils sont la propriété exclusive de FRANKE et/ou des sociétés du groupe Franke. Toute reproduction, imitation ou représentation totale ou partielle, sans autorisation écrite préalable de FRANKE, constitue une contrefaçon susceptible d'engager la responsabilité civile et pénale de son auteur.

#### 12. RÉSERVE DE PROPRIÉTÉ

FRANKE se réserve la propriété des marchandises vendues jusqu'au parfait encaissement du prix en principal et accessoires. Ne constitue pas un paiement au sens des présentes Conditions Générales de Vente, la remise de lettres de change ou d'autres titres créant une obligation de payer. L'acquéreur s'interdit en conséquence de donner en gage ou de céder à titre de garantie la propriété des Produits. À défaut de paiement intégral, FRANKE pourra reprendre possession des matériels impayés par toutes voies de droit.

De convention expresse, FRANKE pourra faire jouer les droits qu'il détient au titre de la présente clause de réserve de propriété, pour l'une quelconque de ses créances, sur la totalité de ses Produits en possession du Client, ces derniers étant conventionnellement présumés être ceux impayés, et FRANKE pourra les reprendre ou les revendiquer en dédommagement de toutes ses factures impayées, sans préjudice de son droit de résolution des ventes en cours.

En cas de revente d'un ou plusieurs Produits, le Client s'oblige à payer immédiatement le solde du prix restant dû à FRANKE. En cas de saisie ou d'ouverture d'une procédure collective, ou de toute autre intervention d'un tiers sur les Produits, le Client devra impérativement en informer FRANKE sans délai afin de lui permettre de faire valoir ses droits.

#### 13. COMPÉTENCE JURIDICTIONNELLE / DROIT APPLICABLE

Tout litige relatif à la validité des présentes Conditions Générales de Vente ainsi que tout litige relatif à la conclusion, l'interprétation, l'acceptation, l'exécution et/ou l'annulation de toute Commande régie par les présentes Conditions Générales de Vente, sera soumis au droit français, à l'exclusion des dispositions de la Convention des Nations Unies sur la vente internationale de marchandises et de toute disposition de droit international privé renvoyant à l'application d'un

autre droit, et sera soumis à la juridiction du Tribunal de Commerce de PARIS auquel il est fait expressément attribution de compétence, pour toute demande principale, demande incidente, action au fond ou en référé.

En outre, en cas d'action judiciaire ou tout autre action en recouvrement de créances par FRANKE, les frais de sommation, de justice, ainsi que les honoraires d'avocat et d'huissier, et tous les frais annexes seront à la charge du Client fautif, ainsi que les frais liés ou découlant du non-respect par le Client des conditions de paiement ou de livraison de la Commande considérée.

#### 14. DÉCLARATION DE CONFIDENTIALITÉ ET TRAITEMENT DES DONNÉES

En application de la réglementation en matière de protection des données personnelles, le terme « Données à caractère personnel » désigne les informations qui identifient ou qui permettent d'identifier, directement ou indirectement, une personne physique (« Personne concernée »).

Les Données à caractère personnel sont recueillies, traitées et utilisées par FRANKE dans le respect de la réglementation en matière de protection des données personnelles, et notamment du Règlement général sur la protection des données (RGPD) n°2016/679 du 27 avril 2016.

Tous les salariés de FRANKE, les autres sociétés du groupe Franke et les prestataires de services ou tiers, qui ont accès aux Données à caractère personnel, sont tenus de préserver la confidentialité et de respecter la réglementation en vigueur.

Si FRANKE obtient des Données à caractère personnel par le biais d'un Client ou d'un point de vente pour les finalités décrites ci-dessous, FRANKE est alors considéré comme responsable du traitement dans les conditions prévues par la réglementation applicable en matière de protection des données personnelles.

FRANKE ne recueille des Données à caractère personnel que si le Client lui transmet lors de son enregistrement, en remplissant des formulaires ou par email, lors de la passation de la Commande de Produits ou services, lors de la réalisation de prestations de service après-vente pour les Produits ou services, ou encore en cas de demandes ou questions concernant des Produits qu'il souhaite commander ou dans des situations similaires où la Personne concernée a décidé de transmettre des informations à FRANKE, que ce soit directement ou par l'intermédiaire d'un point de vente.

Les Données à caractère personnel (nom, adresse, numéro de téléphone et adresse électronique) transmises à FRANKE sont traitées à des fins de marketing, publicitaires ou promotionnelles. Il s'agit d'un intérêt légitime afin d'entretenir de bonnes relations commerciales. La Personne concernée peut s'opposer à tout moment au traitement de ses Données à caractère personnel pour cette finalité sans avoir à fournir de motif, il lui suffit de contacter FRANKE pour notifier son opposition à l'adresse suivante : [privacy@franke.com](mailto:privacy@franke.com)

Certaines Données à caractère personnel peuvent être enregistrées ou traitées sur des serveurs soumis, selon leur localisation, à d'autres juridictions, comme par exemple aux États-Unis, dont la législation en matière de protection des données peut éventuellement être différente. Dans ces cas-là, FRANKE s'assure que des mesures de protection équivalentes et appropriées sont adoptées, en vertu desquelles la personne en charge du traitement dans ce pays sera obligée de garantir la protection des données à l'aide de mesures qui correspondent à celles où FRANKE a son siège.

Le Client est tenu d'informer chaque point de vente ou ses propres clients que les dispositions de protection des données en vigueur sont respectées, et que les Données à caractère personnel, y compris celles de FRANKE, sont traitées conformément aux conditions et restrictions mentionnées au présent article.

Le Client garantira et tiendra indemne FRANKE en cas d'événements dommageables imputables à la divulgation de Données à caractère personnel ou à la violation de la réglementation en vigueur en matière de protection des données par le Client.

La déclaration de confidentialité est disponible sur le site Internet : [www.franke.com](http://www.franke.com). Le Client déclare avoir parfaite connaissance de la politique de confidentialité relative au traitement des données personnelles de FRANKE et avoir reçu toutes les informations s'y rattachant. Le Client déclare en partageant et en acceptant les contenus et objectifs et s'engage à agir dans le respect de ladite politique de confidentialité.

#### 15. INFORMATIONS PRECONTRACTUELLES – ACCEPTATION

Le Client reconnaît avoir eu communication d'une manière claire et compréhensible, des présentes Conditions Générales de Vente, des éventuelles conditions particulières et de toutes les informations et renseignements déterminant son consentement.

Les présentes Conditions Générales de Vente ainsi que les Tarifs et barèmes concernant les rabais, remises et ristournes éventuellement négociées entre FRANKE et le Client sont expressément agréés et acceptés par ce dernier, qui déclare et reconnaît en avoir une parfaite connaissance, et renonce, de ce fait, à se prévaloir de tout document contradictoire et, notamment, de ses propres conditions générales d'achat.

# Conditions logistiques 2024

## Annexe 1

### 1. CONDITIONS DE LIVRAISON

Lorsque FRANKE a la charge de la livraison, les Produits voyagent aux risques de FRANKE. Le transfert des risques a lieu dès la remise des Produits au Client.

L'enlèvement des Produits dans l'entrepôt de FRANKE situé à Chambly est possible sur demande. Dans ce cas, le transfert des risques a lieu au moment de l'enlèvement des Produits dans l'entrepôt de FRANKE.

Pour les Produits livrés à destination des DOM-TOM, le transfert des risques a lieu dès la remise des Produits au transitaire.

Les délais de livraison de FRANKE sont de 10 (dix) jours ouvrés minimums à compter de la plus tardive des dates suivantes : celle de l'accusé de réception de commande, celle à laquelle les renseignements nécessaires à la livraison sont parvenus à FRANKE, la date de réception de l'acompte ou des fournitures que le Client s'était engagé à remettre.

Les délais de livraison indiqués lors de l'enregistrement de la commande sont donnés à titre indicatif. Ainsi, tout retard raisonnable dans la livraison des produits ne peut donner lieu au profit de l'acheteur à l'allocation de dommages et intérêts et/ou à l'annulation de la commande.

Conformément à l'article L. 441-17 du code de commerce, il est expressément convenu que :

- FRANKE n'accepte aucun refus ou retour de marchandise, déduction d'office de pénalité pour non-respect d'une date de livraison ou tout autre pénalité logistique qui n'aurait pas été expressément convenue par écrit entre les Parties et/ou qui serait injustifiée sans que FRANKE n'ait été en mesure de l'analyser ou la vérifier.

### 2. FRAIS DE LIVRAISON

Les frais de livraison sont à la charge de FRANKE pour la France métropolitaine, pour toute Commande supérieure ou égale à 75€ HT. En deçà de 75€ HT, des frais de livraison de 10 € HT par Commande sont facturés au Client.

Pour toute Commande passée avant 12h et demandée en enlèvement le même jour (après 15h) des frais administratifs de gestion de 10 € HT par Commande sont facturés au Client.

### 3. AVARIES - MANQUANTS - RETOURS

Il appartient au Client de faire immédiatement des réserves caractérisées auprès du transporteur en cas d'avarie, de Produits manquants ou retard lors de la livraison. Ces réserves doivent être notées sur le bon de livraison remis au transporteur. Pour être valide, elles doivent mentionner « produit commandé endommagé, non utilisable » et préciser explicitement les références concernées, la quantité et leur nature. Il appartient au Client de fournir toute justification quant à la réalité des anomalies constatées (copie du bon de livraison sur lequel il aura fait les réserves caractérisées).

A défaut de respect des conditions ci-dessus mentionnées, aucune réclamation ne peut être prise en considération par FRANKE.

Si une avarie est constatée par le Client, après le départ du transporteur, à l'ouverture d'un colis livré en bon état extérieur, aucun élément n'ayant permis de supposer lors de la livraison que la marchandise avait subi un dommage, FRANKE accepte de reprendre le Produit à condition que l'avarie soit officiellement déclarée par le Client auprès de l'assistance commerciale, par écrit, dans un délai de 5 (cinq) jours ouvrés après la livraison, dans les conditions détaillées ci-après.

Le Client s'engage alors à présenter au transporteur, lors de la reprise, un Produit emballé avec l'emballage d'origine, ou avec des protections équivalentes.

Lors de l'inspection à réception du Produit dans l'entrepôt de FRANKE, si l'avarie constatée n'est pas celle décrite sur le bon de reprise, si l'emballage utilisé n'a manifestement pas permis une restitution en l'état du Produit, ou si l'avarie constatée se révélerait être une panne technique, une déduction pour frais de reprise et de gestion, à hauteur de 25% HT du prix de chaque pièce, est effectuée par FRANKE sur l'avoir fait au Client.

En dehors des cas mentionnés ci-dessus, FRANKE n'accepte aucun retour de Produits, sauf en cas d'accord exceptionnel et uniquement pour des Produits détenus en stock chez le Client depuis moins de 6 (six) mois.

En cas d'accord exceptionnel, le Produit est retourné, en parfait état dans son emballage d'origine avec tous les accessoires éventuels et les protections complémentaires que nécessite le mode de transport retenu. Des frais de gestion sont alors facturés à hauteur de 25% du prix des Produits initialement facturés au Client et les frais de livraison sont à la charge du Client.

En cas d'erreur de livraison ou de saisie imputable à FRANKE, aucun frais n'est facturé au Client.

### 4. DUREE

La présente convention logistique entre en vigueur le 1er Janvier 2024 jusqu'au 31 décembre 2024.

### 5. RESILIATION

Résiliation par voie de notification. Conformément à l'article 1226 du Code civil, en cas d'inexécution de l'une des Parties de l'une de ses obligations en application de la présente convention logistique, et, sauf urgence, après l'envoi d'une mise en demeure par lettre recommandée avec accusé de réception visant expressément le présent article et restée sans effets dans le délai de 10 (dix) jours ouvrés à compter de la date de réception, la convention logistique pourra être résiliée.

Cette résiliation n'interviendra qu'à la suite de l'envoi d'une notification par le créancier de sa volonté de se résoudre à la convention logistique contenant les motifs de ladite résiliation, sans autre formalité et sans préjudice de toute demande de dommages-intérêts.

### 6. DECLARATION DE CONFIDENTIALITE ET TRAITEMENT DES DONNEES PERSONNELLES

En application de la réglementation en matière de protection des données personnelles, le terme « Données à caractère personnel » désigne les informations qui identifient ou qui permettent d'identifier, directement ou indirectement, une personne physique (« Personne concernée »).

Les Données à caractère personnel sont recueillies, traitées et utilisées par FRANKE dans le respect de la réglementation en matière de protection des données personnelles. Tous les salariés de FRANKE, les autres sociétés du groupe Franke et les prestataires de services tiers, qui ont accès aux données à caractère personnel, sont tenus de préserver la confidentialité et de respecter la réglementation en vigueur.

Si FRANKE obtient des Données à caractère personnel par le biais d'un CLIENT ou d'un point de vente (dit « Point of Sale ») pour les finalités décrites ci-dessous, FRANKE est alors considéré comme responsable du traitement dans les conditions prévues par la réglementation applicable en matière de protection des données personnelles.

FRANKE ne recueille des Données à caractère personnel que si le CLIENT lui transmet lors de son enregistrement, en remplissant des formulaires ou par email, lors de la passation de la Commande de Produits ou services, lors de la réalisation de prestations de service après-vente pour les Produits ou services, ou encore en cas de demandes ou questions concernant des Produits qu'ils souhaitent commander ou dans des situations similaires où la Personne concernée a décidé de transmettre des informations à FRANKE, que ce soit directement ou par l'intermédiaire d'un point de vente.

Les Données à caractère personnel (nom, adresse, numéro de téléphone et adresse électronique) transmises à FRANKE sont traitées à des fins de marketing, publicitaires ou promotionnelles. Il s'agit d'un intérêt légitime afin d'entretenir de bonnes relations commerciales. La Personne concernée peut s'opposer à tout moment au traitement de ses Données à caractère personnel pour cette finalité sans avoir à fournir de motif, il lui suffit de contacter de FRANKE pour notifier son opposition.

Certaines Données à caractère personnel peuvent être enregistrées ou traitées sur des serveurs soumis, selon leur localisation, à d'autres juridictions, comme par exemple aux États-Unis, dont la législation en matière de protection des données peut éventuellement être différente. Dans ces cas-là, FRANKE s'assure que des mesures de protection équivalentes et appropriées sont adoptées, en vertu desquelles la personne en charge du traitement dans ce pays sera obligée de garantir la protection des données à l'aide de mesures qui correspondent à celles où FRANKE a son siège.



Le CLIENT est tenu d'informer chaque point de vente ou ses propres clients que les dispositions de protection des données en vigueur sont respectées, et que les Données à caractère personnel, y compris celles de Franke, sont traitées conformément aux conditions et restrictions mentionnées au présent article.

Le CLIENT garantira et tiendra indemne Franke en cas d'événements dommageables imputables à la divulgation de Données à caractère personnel ou à la violation de la réglementation en matière de protection des données en vigueur par le CLIENT.

La déclaration de confidentialité est disponible sur le site Internet : [www.franke.com](http://www.franke.com). Le CLIENT déclare avoir parfaite connaissance de la politique de confidentialité relative au traitement des données personnelles de FRANKE et avoir reçu toutes les informations s'y rattachant. Le CLIENT déclare en partager et en accepter les contenus et objectifs et s'engage à agir dans le respect de ladite politique de confidentialité.

#### 7. IMPREVISION ET CIRCONSTANCES EXCEPTIONNELLES

Dans l'hypothèse d'un changement de circonstances imprévisibles lors de la conclusion de la présente convention logistique rendant excessivement onéreuse son exécution pour FRANKE ou le Client n'ayant pas accepté d'en assumer le risque, les Parties conviennent de discuter d'une éventuelle renégociation de la convention logistique dans le but d'aboutir à la définition de nouvelles conditions contractuelles préservant l'équilibre qui prévalait lors de la conclusion de l'accord initial.

La Partie souhaitant se prévaloir de ces circonstances devra le notifier par écrit à l'autre Partie. Les Parties continuent à exécuter leurs obligations durant la renégociation.

L'accord des Parties sera, le cas échéant, formalisé par la signature d'un avenant à la convention logistique. En cas d'échec de cette renégociation ou au terme d'un délai d'un mois à compter de la notification, l'un ou

l'autre des Parties pourra notifier à l'autre Partie la résiliation de la convention logistique laquelle prendra automatiquement effet – sans autre formalité – à l'expiration d'un délai de 15 jours calendaires après la notification de la résiliation.

Conformément aux recommandations de la Commission d'examen des pratiques commerciales, les Parties reconnaissent que constituent également des causes d'exonération de responsabilité certaines circonstances exceptionnelles, c'est-à-dire des difficultés anormales, indépendantes de la volonté du débiteur et dont les conséquences ne peuvent raisonnablement être évitées malgré toutes les diligences employées (par exemple, blocages de sites industriels ou d'entrepôts de stockage ou des axes de transport, pénurie avérée de matière première avec délai de prévenance, crise sanitaire, aléa climatique d'une ampleur exceptionnelle etc.).

FRANKE préviendra le Client de la survenance de telles circonstances dans les meilleurs délais possibles.

#### 8. NOTIFICATION – DROIT APPLICABLE - ATTRIBUTION DE COMPETENCE

Toute notification adressée au titre de la Convention Logistique sera effectuée par lettre recommandée avec avis de réception au siège social du destinataire. Les Parties déclarent faire élection de domicile en leur siège social ainsi qu'indiqué en tête de présentes. Tout changement de siège devra être notifié à l'autre Partie.

La convention logistique est soumise au droit français.

Les Parties conviennent de faire leur possible pour résoudre à l'amiable tout différend en lien notamment avec l'interprétation ou l'exécution de la convention logistique.

A défaut, le litige qui les oppose sera soumis à la compétence exclusive du Tribunal de commerce de Paris, y compris en cas de pluralité de défendeurs, de recours en garantie ou de demande incidente.

## Comment réceptionner votre livraison

### A la réception du colis

1. Contrôlez que le nombre de palette et/ou colis est conforme à la quantité indiquée sur le document du transporteur
2. Vérifiez visuellement l'état général de la livraison
3. Suivant l'état de votre livraison suivez les instructions ci-dessous :

<p>▶</p> <p>Votre livraison est conforme</p>	<p>▶</p> <p>Vous n'avez rien à signaler</p>	<p>▶</p> <p>Signez le Bon de livraison</p>
<p>▶</p> <p>Votre palette est défilmée</p>	<p>▶</p> <p>Vérifiez qu'il n'y a pas de produits manquants</p>	<p>▶</p> <p>S'il manque un produit, notez « Produit n°X manquant, palette défilmée »</p>
<p>▶</p> <p>Votre livraison est conforme mais certains colis sont endommagés</p>	<p>▶</p> <p>Emettez des réserves sur le Bon de livraison</p>	<p>▶</p> <p>Indiquez le produit endommagé avec un descriptif précis</p>

### A l'ouverture du colis

Si vous constatez que le produit est abîmé, préparez votre dossier litige dans un délai maximum de 5 jours ouvrés après la livraison, avec les éléments suivants:

#### 1 Photo de l'étiquette du colis

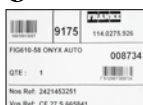

#### 2 Photo de l'emballage



#### 3 Photo du défaut sur le produit



#### 4 Photo de l'étiquette signalétique du produit concerné



**ELECTRO**



**SANITAIRE**

▶ **Puis transmettez votre réclamation au service Clients FRANKE : [service-clients@franke.com](mailto:service-clients@franke.com)**

# Garantie commerciale et service après-vente 2024



## Annexe 2

La garantie commerciale fournie par la société FRANKE FRANCE SAS (ci-après « FRANKE ») pour les Produits de marque FRANKE (ci-après les « Produits ») est limitée aux professionnels de la distribution (ci-après le « Client »). Elle est applicable à la France métropolitaine et aux OM-TOM.

### 1. PRODUITS DE L'ACTIVITE SANITAIRE\*

#### 1.1 Les Produits de l'activité sanitaire (évier, robinetterie, distributeurs de savon, accessoires, tri des déchets...)

La garantie commerciale est une garantie pièces (hors frais de main d'oeuvre et déplacement). Elle s'applique à compter de la date de facturation de l'appareil au consommateur sous réserve que celle-ci se situe dans les 12 (douze) mois suivant la date de vente par FRANKE au Client.

Cette garantie pièces varie selon la typologie des Produits et selon leur matériau :

PRODUITS	DURÉE GARANTIE COMMERCIALE PIÈCES
<b>Eviers Inox à encastrer (Hors vidage)</b>	A vie
<b>Eviers Inox à poser</b>	15 ans
<b>Eviers en Céramique</b>	15 ans
<b>Eviers en Fragrani</b>	10 ans
<b>Eviers en Tectonite®</b>	5 ans
<b>Eviers en Fradeko</b>	2 ans
<b>Mitigeurs et distributeurs de savon « INOX »</b>	5 ans
<b>Autres mitigeurs &amp; distributeurs de savon « HORS INOX »</b>	2 ans
<b>Vidages</b>	1 an
<b>Crédences, accessoires</b>	1 an
<b>Tri des déchets</b>	3 ans

Les Produits doivent être utilisés conformément aux usages pour le service normal auquel ils sont destinés et dans les conditions d'utilisation définies par Franke. Concernant les mitigeurs, notre garantie inclut l'intégralité du mitigeur (Corps, cartouche céramique, flexibles, douchettes et mousseurs)

Sont exclus de cette garantie commerciale :

- Tous dommages survenus pendant le transport ;
- Les dommages dus à un défaut d'entretien (taches résultant de l'utilisation d'un Produit déconseillé pour le matériau ou à un mauvais entretien du Produit) ;
- Les dommages dus au non-respect des instructions fournies par FRANKE (directives d'emploi ou de montage, installation dans un environnement non conforme, notices d'utilisation)
- Les pannes résultant de la modification de la construction et des caractéristiques de l'appareil de marque FRANKE ;
- Les pannes et dommages survenant à la suite de l'utilisation de pièces détachées non conformes à celles fournies d'origine par FRANKE ;
- Les pannes résultant d'un usage professionnel ou commercial des appareils.

Afin de satisfaire le consommateur lors de toute intervention de service après-vente, le Client s'engage à l'orienter vers le service mis en place par FRANKE afin d'organiser la prise en charge dans les meilleurs délais.

Pour les Produits de l'activité sanitaire\*, le service après-vente est joignable :

- Par téléphone au 01 30 28 94 00
- Par mail : sav.sanitaire@franke.com

Les éléments à communiquer au service après-vente FRANKE sont :

- La photo du Produit défectueux et de l'anomalie constatée ;
- La référence commerciale du Produit ainsi que son numéro de série (photo de la plaque signalétique) ;
- La copie de facture d'achat du consommateur ainsi que ses coordonnées.

Toute intervention sous garantie doit faire l'objet d'un accord préalable du service après-vente de FRANKE.

En cas d'échange du Produit autorisé par le service après-vente de FRANKE, le Produit de remplacement est envoyé gratuitement au Client (revendeur professionnel). Si le Produit ne figure plus dans les catalogues des Produits de marque FRANKE, il est remplacé par un produit similaire.

Pour tout retour de Produit dans le cadre de la garantie commerciale, FRANKE peut décider du retour de celui-ci soit par l'envoi d'une étiquette « Colissimo retour gratuit » qui sera jointe à l'expédition du Produit de remplacement, soit par le passage d'un transporteur.

### 2. PRODUITS ELECTROMENAGERS

La garantie commerciale fournie par la société FRANKE FRANCE SAS pour les produits de marque FRANKE est limitée aux professionnels de la distribution. Elle est applicable à la France métropolitaine et aux DOM TOM. La garantie commerciale est une garantie de 2 ans pièces (hors frais de main d'oeuvre et déplacement). Elle s'applique à compter de la date de facturation de l'appareil au consommateur sous réserve que celle-ci se situe dans les 12 mois suivant la date de vente par FRANKE au Client. Afin de satisfaire le consommateur lors de toute intervention de service après-vente, le Client s'engage à l'orienter vers le service mis en place par FRANKE afin d'organiser la prise en charge dans les meilleurs délais.

Le service après-vente est joignable :

- Par téléphone au 01 30 28 94 00
- Par mail : sav.electro@franke.com

Les éléments à communiquer au service après-vente FRANKE sont :

- Un descriptif de la panne constatée
- La référence commerciale du produit ainsi que son numéro de série
- La copie de facture d'achat du consommateur ainsi que ses coordonnées

Cette garantie s'applique à tous problèmes techniques ou fonctionnels.

Sont exclus de la garantie commerciale :

- Les pannes concernant les accessoires ou les pièces consommables (filtres, ampoules...),
- Les dommages, pannes et défauts imputables à des causes d'origine extérieure,
- Les dommages dus à la corrosion, à un mauvais branchement ou alimentation,
- Les dommages dus au non-respect des instructions fournies par FRANKE (installation, montage...),
- Les pannes résultant de la modification de la construction et des caractéristiques de l'appareil de marque FRANKE,
- Les pannes et dommages survenant suite à l'utilisation de pièces détachées non conformes à celles fournies d'origine par FRANKE ou à un défaut d'entretien,
- Les pannes résultant d'un usage professionnel ou commercial des appareils.

Le Client fait son affaire personnelle des garanties qu'il consentirait directement au consommateur ainsi que du respect des informations qu'il doit porter à la connaissance du consommateur en application de la réglementation en vigueur. Il garantira et tiendra FRANKE indemne de toute demande ou réclamation qui pourrait être engagée concernant les garanties consenties au consommateur.

### 3. DISPONIBILITE DES PIECES DETACHEES

En application des articles L. 111-4 et D. 111-4 du Code de la consommation, pour les Produits mis sur le marché à compter du 1er mars 2015, FRANKE garantit la disponibilité des pièces détachées indispensables à l'utilisation de ses Produits dans les conditions suivantes :

Pour les Produits de l'activité sanitaire : 7 ans à compter de l'achat du Produit par le consommateur, la facture faisant foi, sous réserve que celle-ci se situe dans les 12 mois suivant la date de vente par FRANKE au Client.

Pour les Produits électroménagers : 7 ans à compter de l'achat du Produit par le consommateur, la facture faisant foi, sous réserve que celle-ci se situe dans les 12 mois suivant la date de vente par FRANKE au Client.

# Les services Franke

toujours plus proches de vous!

3600 références en stock (évier, robinetterie, hottes, accessoires et tri des déchets)

Une équipe à votre écoute



**L'enlèvement directement à Chambly (hors pièces détachées)**

Pour toute commande passée avant 12h et demandée en enlèvement le même jour (après 15h\*) **des frais administratifs de gestion de 10 € HT par commande sont facturés au Client.**

\*Enlèvement directement sur notre site de Chambly entre 15h00 et 17h00 (du lundi au jeudi) et entre 15h00 et 16h00 le vendredi.

## Service Après vente et technique sanitaire / hottes



**01 30 28 94 00**

(choix n°3 du répondeur)



Sanitaire : [sav.sanitaire@franke.com](mailto:sav.sanitaire@franke.com)

Hottes : [sav.electro@franke.com](mailto:sav.electro@franke.com)

## Réalisations Sur-Mesure et plan de travail inox

Personnalisation selon vos besoins.



**01 30 28 94 00**

(choix n°4 du répondeur)



[ffc-technique@franke.com](mailto:ffc-technique@franke.com)



## Service Clients



**01 30 28 94 00**

## Pour toute NOUVELLE COMMANDE



[commandes@franke.com](mailto:commandes@franke.com)

## Pour toutes AUTRES DEMANDES



[service-clients@franke.com](mailto:service-clients@franke.com)

Notre équipe service clients est à votre écoute de 8h30 à 12h et de 14h à 18h, du lundi au jeudi et de 8h30 à 12h et de 14h à 17h le vendredi.



Pour rappel, nous sommes présents sur les réseaux sociaux et nous y publions régulièrement du contenu. N'hésitez pas à nous suivre pour en découvrir davantage sur nos produits.



Instagram



Facebook



Franke France S.A.S.  
478 Route de Beaumont  
60230 Chambly  
Tél. 01 30 28 94 00

[franke.fr](http://franke.fr)

304824 994.0718.411



Document non contractuel. Nous nous réservons le droit de modifier, sans préavis, la présentation ou les caractéristiques techniques et les prix de vente indicatifs. MDU / @@ © www.gbstudio.be Mars 2024