

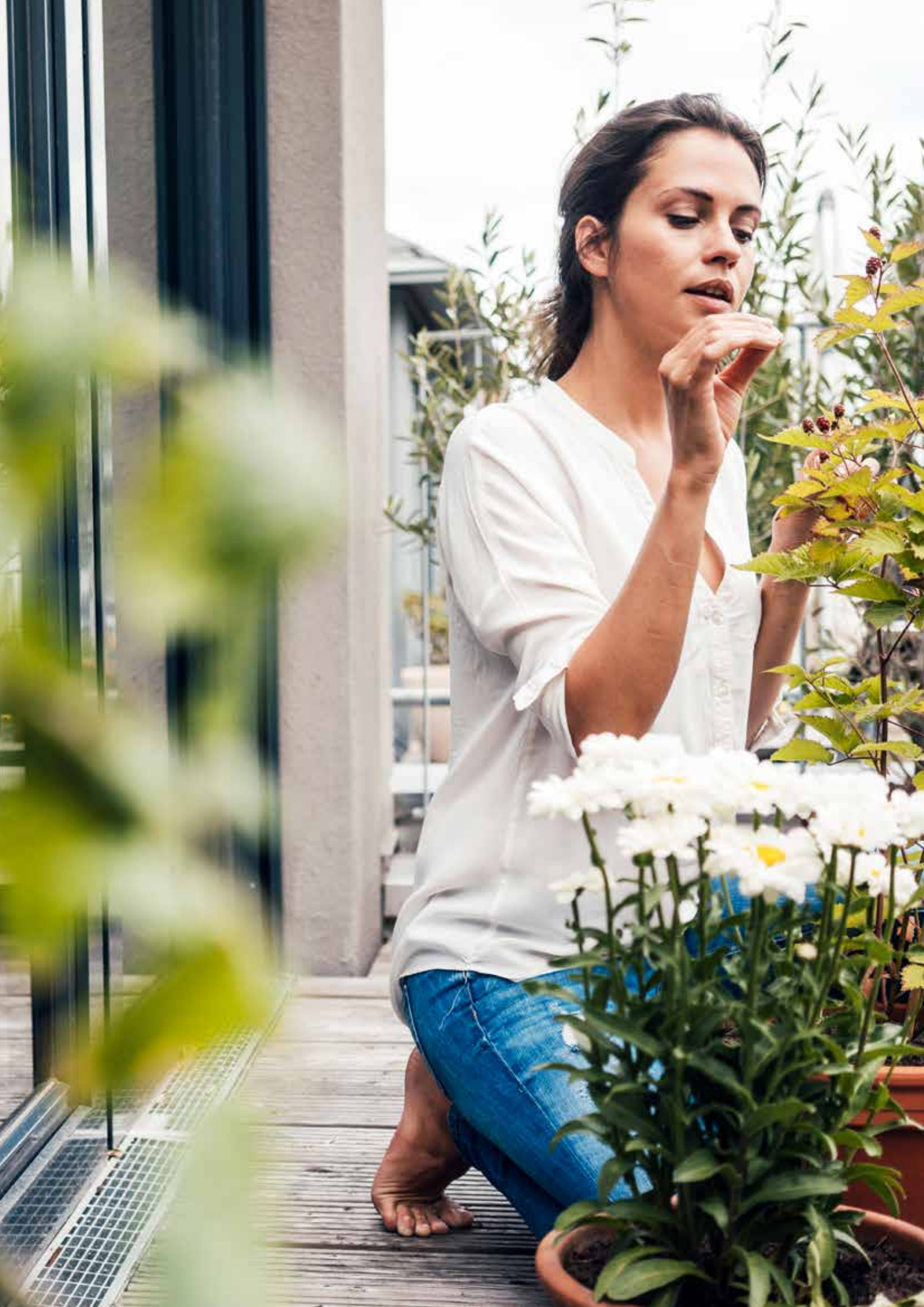

**FRANKE**

# LES INCONTOURNABLES 2023

Tarif indicatif applicable  
au 1er mars 2023





# Les Incontournables 2023

## La robinetterie

---

5	Les mitigeurs douchette
6	Les mitigeurs bec
7	Les mitigeurs douchette noir
8	Les mitigeurs bec noir
9	Les mitigeurs douchette couleurs
10	Les mitigeurs bec couleurs
11	Les pictogrammes

## Éviers Fragranite

---

15	Antea
20	Basis
26	Centro
28	Maris
35	Frames

## Cuves Fragranite

---

36	Urbis
38	Maris
44	Kubus 2.0

## Tectonite et Fradeko

---

50	Kite Fradeko
53	Opale Tectonite
55	Titan Tectonite
58	Orion Tectonite
61	Sirius 2 Tectonite

## Éviers Inox

---

66	Ondaline
67	Rain
71	Spark
74	Smart
76	Aton

## Cuves Inox

---

78	Maris Slimtop
81	Galassia
82	Aton
83	Maris Sous Plan
88	Mythos
92	Mythos Masterpiece

## Divers

---

93	Montage et installation
94	Index
103	Conditions générales de vente
105	Conditions logistiques
106	Garantie commerciale et service après-vente 2023

# La robinetterie



## La douchette

La douchette extractible élargit le rayon d'action de l'eau dans la cuve. Cela permet d'atteindre tous les recoins de l'évier et de faire pleinement usage de l'ensemble de l'espace de préparation. Certains modèles sont équipés d'une douchette double jet permettant de transformer facilement un seul jet de pulvérisation en un jet plus doux et plus large. Cette fonction peut s'avérer pratique lors du rinçage des légumes ou des matériaux délicats ou encore pour le nettoyage de l'évier. Les robinetteries avec un mousseur extractible offrent les mêmes fonctionnalités, avec cette différence qu'un mousseur est plus discret qu'une douchette.

**5**  
ANS DE  
GARANTIE

Parce que Franke porte la plus grande attention à la qualité de ses produits, les mitigeurs tout inox sont garantis 5 ans.

## La cartouche céramique

La pièce maîtresse de la robinetterie est la cartouche céramique qui assure le réglage du débit et de la température de l'eau. Franke utilise des cartouches céramiques européennes. La cartouche est composée de disques en céramique qui assurent l'étanchéité de la robinetterie. Ces disques sont si durs qu'ils sont pratiquement indestructibles. Ils sont garants de la longévité de la robinetterie.



## Faciles d'entretien et intemporels

Les robinets en inox sont d'une qualité supérieure et séduisent par leurs propriétés d'excellence et de résistance. Ils sont très faciles à nettoyer et ne laissent aucune chance à la pollution bactériologique. Les robinets en Inox Franke s'harmonisent parfaitement aux éviers Inox Franke, d'un point de vue visuel, ergonomique et fonctionnel. En outre, ils se singularisent par leur solidité.

**2**  
ANS DE  
GARANTIE

Soucieux de la qualité de nos produits, nos robinetteries et distributeurs de savon sont garantis 2 ans (sauf tout inox garantis 5 ans)

## Filtre anti-particules



Kit anti-particules avec filtre intégré (entrée et sortie 3/8)

**Ce filtre est inclus dans tous nos packs**

**4**

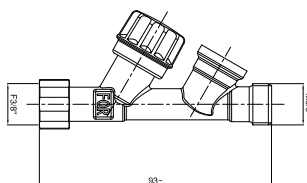

### Important !

Nous recommandons le montage d'un robinet d'arrêt à équerre avec filtre à l'installation d'un robinet. Ceci protège le mécanisme de votre robinet à long terme.



## La sécurité



Toutes nos robinetteries ont obtenu l'Attestation de Conformité Sanitaire (ACS) garantissant la qualité des matériaux utilisés lors de la fabrication.



# Les mitigeurs douchette



**2**  
ANS DE  
GARANTIE

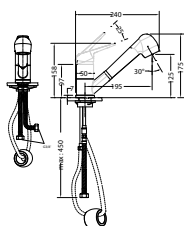

## NOVARA PLUS - Mitigeur à douchette double jet Chrome

7612981379315 - 115.0347.111

- Rotation du bec sur 90°
- Embase ø 55 mm
- Perçage ø 35 mm
- Levier -45°/+45°
- Flexible de douchette tressé
- Dispositif anti-calcaire sur douchette

**2**  
ANS DE  
GARANTIE

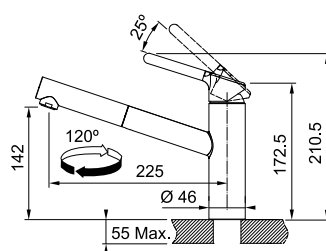

## ORBIT - Mitigeur à douchette monojet Chrome

7612985876483 - 115.0623.055

- Rotation du bec sur 120°
- Embase ø 46 mm
- Perçage ø 35 mm
- Levier de commande 0°/ +90°
- Débit 9,9 L/min (3 bars)
- Cartouche ECO
- Ecoulement laminaire
- Système de fixation avec corps fileté

**2**  
ANS DE  
GARANTIE

**NEW**

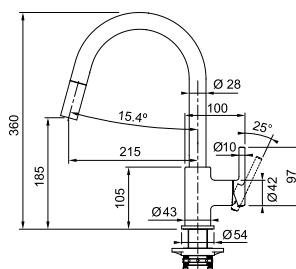

## LINA J - Mitigeur à douchette monojet Inox

7612986294583 - 115.0693.229

- Rotation du bec sur 150°
- Embase ø 54 mm
- Perçage ø 35 mm
- Levier de commande 0°/90°
- Débit 9,3 L/min (3 bars)
- Cartouche ø 35 mm
- Système de fixation avec corps fileté

**2**  
ANS DE  
GARANTIE

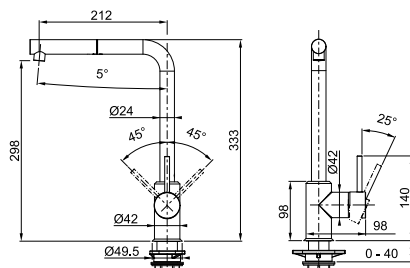

## SIRIUS 2.0 - Mitigeur à douchette monojet Chrome

7612986165005 - 115.0668.280

- Douchette en laiton
- Rotation du bec sur 360°
- Embase ø 42 mm
- Perçage ø 35 mm
- Levier -45°/+45°
- Système de fixation avec corps fileté
- Débit 8 L/min (3 bars)

**2**  
ANS DE  
GARANTIE

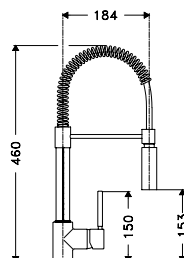

## COXY - Mitigeur Semi-Pro à douchette double jet Chrome

7612315100295 - 115.0159.732

- Rotation du bec sur 360°
- Embase ø 50 mm
- Perçage ø 35 mm
- Levier -45°/+45°
- Dispositif anti-calcaire sur douchette

**5**  
ANS DE  
GARANTIE

**TOUT  
INOX**



## ATLAS NEO - Mitigeur à douchette monojet Inox

7612985444903 - 115.0521.438

- Rotation du bec sur 180°
- Embase ø 45 mm
- Perçage ø 35 mm
- Levier -6°/+90°
- Débit : 9,7 ltr/min. (3 bars)
- Flexible de douchette tressé
- Système de fixation avec corps fileté

# Les mitigeurs bec



**2**  
ANS DE  
GARANTIE

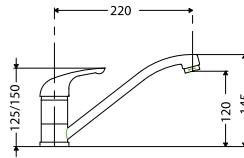

**0311 - Mitigeur à bec**  
Chrome  
**7612315075326 - 115.0081.433**  
- Rotation du bec sur 360°  
- Embase ø 45 mm  
- Perçage ø 35 mm  
- Levier de commande -45°/+45°

**2**  
ANS DE  
GARANTIE

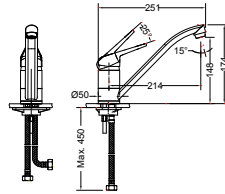

**NOVARA PLUS - Mitigeur à bec**  
Chrome  
**7612981379445 - 115.0347.142**  
- Rotation du bec sur 360°  
- Embase ø 50 mm  
- Perçage ø 35 mm  
- Levier de commande -45°/+45°  
- Débit : 12 ltr / min. (3 bars)

**2**  
ANS DE  
GARANTIE

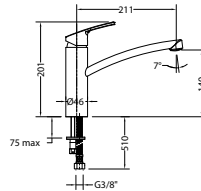

**SMART - Mitigeur à bec**  
Chrome  
**7612981685911 - 115.0391.460**  
- Rotation du bec sur 360°  
- Embase ø 46/perçage ø 35 mm  
- Levier de commande -45°/+45°  
- Système de fixation avec corps fileté  
- Epaisseur du plan : maxi 40 mm

**2**  
ANS DE  
GARANTIE

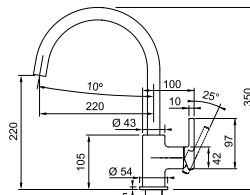

**LINA J - Mitigeur à bec**  
Chrome  
**7612986294576 - 115.0693.228**  
- Rotation du bec sur 360°  
- Embase ø 54 mm / perçage ø 35 mm  
- Levier 0°/90°  
- Débit 14L / min (3 bars)  
- Système de fixation avec corps fileté  
- La manette se positionne à droite

**2**  
ANS DE  
GARANTIE

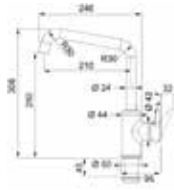

**URBAN - Mitigeur à bec**  
Chrome  
**7612985745079 - 115.0595.062**  
- Rotation du bec sur 360°  
- Embase ø 50 mm / perçage ø 35 mm  
- Levier 0°/90° idéal pour une installation contre un mur  
- Débit 12L / min (3 bars)  
- Système de fixation avec corps fileté

**2**  
ANS DE  
GARANTIE

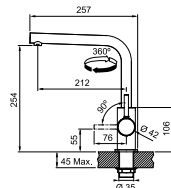

**LINA L - Mitigeur à bec**  
Chrome  
**7612986294590 - 115.0693.230**  
- Rotation du bec sur 360°  
- Embase ø 54 mm  
- Perçage ø 35 mm  
- Levier de commande 0° / 90°  
- Débit 9,8 L/min (3 bars)

**5**  
ANS DE  
GARANTIE

**TOUT  
INOX**



**ATLAS NEO - Mitigeur à bec**  
Inox  
**7612985444873 - 115.0521.435**  
- Rotation du bec sur 180°  
- Embase ø 45 mm / perçage ø 35 mm  
- Levier -6°/+90°  
- Débit 12,2L / min (3 bars)  
- Système de fixation avec corps fileté

**2**  
ANS DE  
GARANTIE

**NEW**

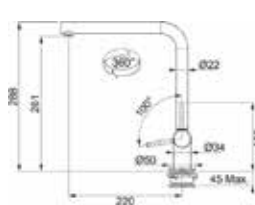

**NEPTUNE STYLE - Mitigeur à bec rabattable**  
Chrome  
**7612980937677 - 115.0263.158**  
- Hauteur sous fenêtre minimum : 80 mm  
- Rotation du bec sur 360°  
- Perçage ø 35 mm  
- Embase ø 50 mm  
- Levier de commande 0°/90°  
- Débit 10,5 L/min (3 bars)



# Les mitigeurs douchette noir



**2**  
ANS DE  
GARANTIE  
**NEW**



## ORBIT - DOUCHETTE - Mitigeur à douchette monojet Chrome & Noir mat

7612986101003 - 115.0659.965

- Rotation du bec sur 120°
- Embase  $\varnothing$  46 mm / Perçage  $\varnothing$  35 mm
- Levier de commande 45°/45°
- Débit 9,9 L/min (3 bars)
- Cartouche  $\varnothing$  35 mm / Aérateur : Laminaire
- Système de fixation avec corps fileté

**2**  
ANS DE  
GARANTIE  
**NEW**

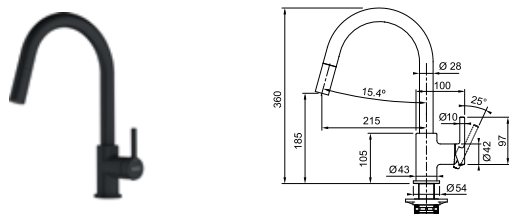

## LINA J - Mitigeur à douchette monojet Noir mat

7612985901697 - 115.0626.053

- Rotation du bec sur 150°
- Embase  $\varnothing$  54 mm / Perçage  $\varnothing$  35 mm
- Levier de commande 0°/90°
- Débit 9,3 L/min (3 bars)
- Cartouche  $\varnothing$  35 mm
- Système de fixation avec corps fileté

**2**  
ANS DE  
GARANTIE



## URBAN - Mitigeur à douchette monojet Onyx

7612985745369 - 115.0595.091

- Noir mat
- 7612985907385 - 115.0627.523
- Rotation du bec à 150°
  - Embase  $\varnothing$  50 mm
  - Perçage  $\varnothing$  35 mm
  - Levier de commande : 0°/90°
  - Débit : 9 l/min (3 bars)
  - Flexible de douchette tressé
  - Système de fixation avec corps fileté

**5**  
ANS DE  
GARANTIE  
**TOUT  
INOX**

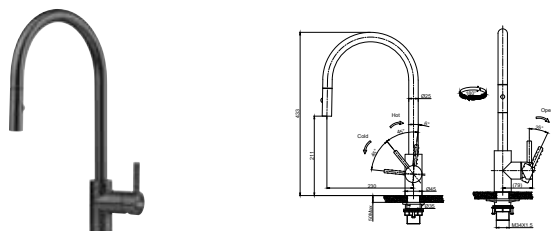

## EOS NEO - Mitigeur à douchette double jet Inox Noir

7612985820462 - 115.0613.590

- Rotation du bec sur 180°
- Embase  $\varnothing$  45 mm / Perçage  $\varnothing$  35 mm
- Levier de commande : 0°/90°
- Débit : 10,4 l/min (3 bars)
- Écoulement laminaire
- Flexible de douchette tressé : 1,5 m
- Système de fixation avec corps fileté

**5**  
ANS DE  
GARANTIE  
**TOUT  
INOX**



## ATLAS NEO - Mitigeur à douchette monojet Inox Noir

7612985552646 - 115.0550.427

- Rotation du bec sur 180°
- Embase  $\varnothing$  45 mm
- Perçage  $\varnothing$  35 mm
- Débit : 9,7 ltr./min. (3 bars)
- Écoulement laminaire
- Flexible de douchette tressé
- Système de fixation avec corps fileté

**5**  
ANS DE  
GARANTIE  
**TOUT  
INOX**

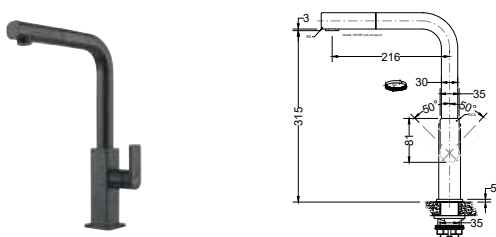

## MYTHOS - Mitigeur à douchette monojet Inox Noir

7612985552660 - 115.0550.442

- Rotation du bec sur 360°
- Embase 47 x 47 mm
- Perçage  $\varnothing$  35 mm
- Levier de commande : 50°/50°
- Débit : 9 ltr./min (3 bars)
- Écoulement laminaire
- Flexible de douchette tressé, longueur 1,5 m
- Système de fixation avec corps fileté

# Les mitigeurs bec noir



**2**  
ANS DE  
GARANTIE  
**NEW**

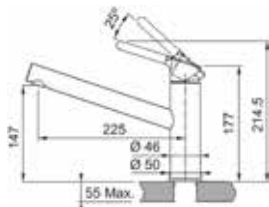

## ORBIT - BEC - Mitigeur à bec monojet Chrome & Noir mat

7612986100693 - 115.0659.964

- Rotation du bec sur 360°
- Embase Ø 46 mm / Perçage Ø 35 mm
- Levier de commande 0°/90°
- Débit 11,9 L/min (3 bars)
- Cartouche Ø 35 mm / Aérateur : Laminaire
- Système de fixation avec corps fileté

**2**  
ANS DE  
GARANTIE  
**NEW**

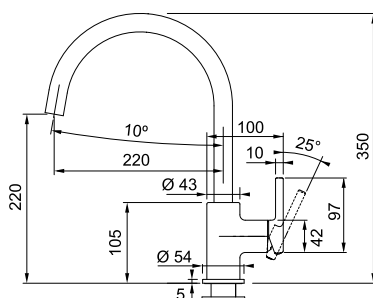

## LINA J - Mitigeur à bec Noir mat

7612985901598 - 115.0626.019

- Rotation du bec sur 360°
- Embase Ø 54 mm
- Perçage Ø 35 mm
- Levier de commande 0°/90°
- Débit 14 L/min (3 bars)
- Cartouche Ø 35 mm
- Système de fixation avec corps fileté
- La manette se positionne toujours à droite.

**2**  
ANS DE  
GARANTIE

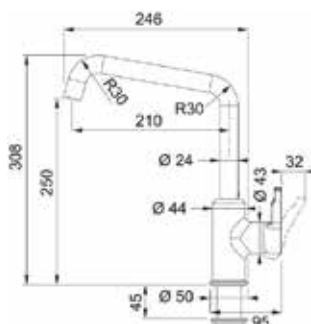

## URBAN - Mitigeur à bec Onyx

7612985745260 - 115.0595.081

Noir mat

7612985907392 - 115.0627.524

- Rotation du bec sur 360°
- Embase Ø 50 mm / perçage Ø 35 mm
- Levier 0°/90° idéal pour une installation contre un mur
- Débit 12L / min (3 bars)
- Système de fixation avec corps fileté

**5**  
ANS DE  
GARANTIE  
**TOUT  
INOX**

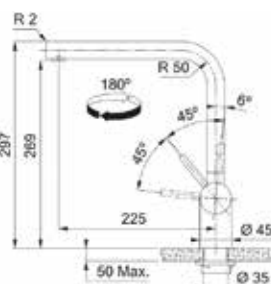

## ATLAS NEO - Mitigeur à bec Inox Noir

7612985552639 - 115.0550.424

- Rotation du bec sur 180°
- Embase Ø 45 mm / perçage Ø 35 mm
- Levier -6°/+90°
- Débit 12,2L / min (3 bars)
- Système de fixation avec corps fileté

**2**  
ANS DE  
GARANTIE  
**NEW**

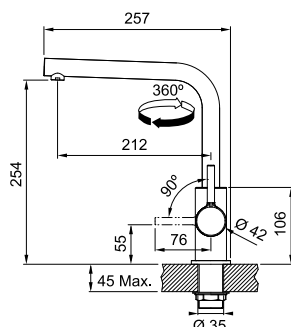

## LINA L - Mitigeur à bec Noir mat

7612986295481 - 115.0693.393

- Rotation du bec sur 360°
- Embase Ø 54 mm
- Perçage Ø 35 mm
- Levier de commande 0° / 90°
- Débit 9,8 L/min (3 bars)
- La manette se positionne toujours à droite.



# Les mitigeurs douchette couleurs



**5**  
ANS DE  
GARANTIE

**NEW**

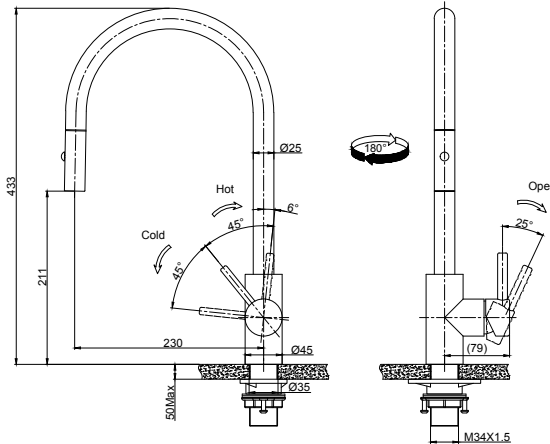

**EOS NEO - Mitigeur à douchette double jet**  
Inox

- 7612985727990 - 115.0590.045**
- Rotation du bec sur 180°
  - Embase Ø 45 mm
  - Perçage Ø 35 mm
  - Levier de commande 0°/ 90°
  - Débit 10,4 L/min (3 bars)
  - Flexible de douchette tressé : 1,5 m
  - Ecoulement laminaire
  - Système de fixation avec corps fileté



Cuivre  
**7612985911252**  
115.0628.254



Reflot d'or  
**7612986230550**  
115.0681.244



Anthracite  
**7612985911276**  
115.0628.256



Inox Noir  
**7612985820479**  
115.0613.671

**5**  
ANS DE  
GARANTIE

**NEW**

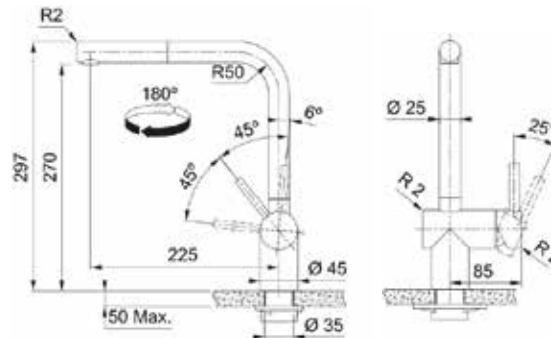

**ATLAS NEO - Mitigeur à douchette monojet**

Inox  
**7612985444903 - 115.0521.438**

- Rotation du bec sur 180°
- Embase Ø 45 mm
- Perçage Ø 35 mm
- Levier de commande 0° / +90°
- Débit 9,7 L/min (3 bars)
- Flexible de douchette tressé
- Ecoulement laminaire
- Système de fixation avec corps fileté



Cuivre  
**7612985910897**  
115.0628.208



Reflot d'or  
**7612986230536**  
115.0681.242



Anthracite  
**7612985911214**  
115.0628.210



Inox Noir  
**7612985552646**  
115.0550.427

# Les mitigeurs bec couleurs



**5**  
ANS DE  
GARANTIE  
**NEW**

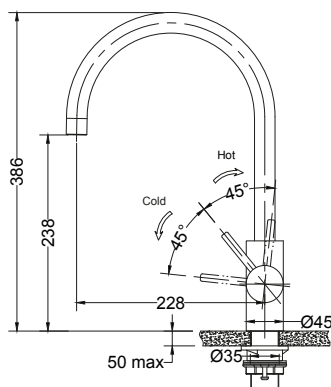

## EOS NEO - Mitigeur à bec

Inox

7612985**727983** - 115.0590.044

- Rotation du bec sur 180°
- Embase ø 45 mm
- Perçage ø 35 mm
- Levier de commande 0°/ 90°
- Débit 12,8 L/min (3 bars)
- Ecoulement laminaire
- Système de fixation avec corps fileté



Cuivre  
7612985**911221**  
115.0628.251



Reflet d'or  
7612986**230543**  
115.0681.243



Anthracite  
7612985**911245**  
115.0628.253



Inox Noir  
7612985**820462**  
115.0613.590

**5**  
ANS DE  
GARANTIE  
**NEW**

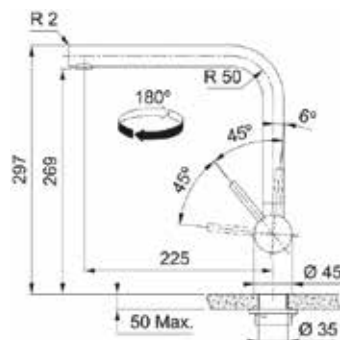

## ATLAS NEO - Mitigeur à bec

Inox

7612985**444873** - 115.0521.435

- Rotation du bec sur 180°
- Embase ø 45 mm
- Perçage ø 35 mm
- Levier de commande 0° / +90°
- Débit 12,2 L/min (3 bars)
- Ecoulement laminaire
- Système de fixation avec corps fileté



Cuivre  
7612985**910866**  
115.0628.204



Reflet d'or  
7612986**230529**  
115.0681.241



Anthracite  
7612985**910880**  
115.0628.207



Inox Noir  
7612985**552639**  
115.0550.424



# Les pictogrammes Franke

## Installations



### A encastrer

Evier installé par le dessus dans une découpe prévue à cet effet. Le rebord de l'évier repose sur le plan de travail.



### A encastrer Slimtop

Le compromis entre la facilité de pose d'un évier à encastrer classique et le rendu esthétique d'une pose affleurante grâce à une épaisseur ultra-slim des bords de l'évier.



### Evier à fleur de plan

Le rebord de l'évier vient reposer dans le lamage effectué sur le plan de travail au même niveau que ce dernier. La découpe et le lamage du plan doivent être effectués scrupuleusement à l'aide du gabarit ou d'un plan côté. \* Plan de découpe disponible sur [www.franke.fr](http://www.franke.fr)



### Sous-plan

Evier ou bassin installé par le dessous permettant de profiter pleinement du plan de travail. \* Plan de découpe disponible sur le site [www.franke.fr](http://www.franke.fr)

## Garanties



### Garantie à vie sur Inox

Corrosion et tenue des soudures hors vidage



### Garantie 10 ans sur Fraganite



### Garantie 15 ans sur Fraceram



### Garantie 5 ans sur Tectonite®



### Garantie 3 ans sur Fradura



### Garantie 5 ans sur la robinetterie tout inox



### Garantie 2 ans sur la robinetterie chrome

## Systèmes de fixation



Eviers livrés avec joint mousse et pattes de fixation montés en usine permettant un gain de temps pour l'installateur lors du montage.



Pattes de fixation incluses (non montées)

Etanchéité par silicone (non fourni)



Easyfix (éviers Fraganite et Tectonite)

Fast fix (éviers Inox)

## Caractéristiques



Traitement antibactérien pour une hygiène parfaite



Grande cuve (de plus de 45 cm)



Mitigeur Inox



Eviers non percés pour robinetterie



Evier réversible



Eviers percés pour l'inox et pré-percés pour les autres matières ø 35 mm

## Vidages



### Bondes système Turbo (montage broyeur impossible)

Rapide, hygiénique et aisé à installer. Plus aucune saleté ne s'accumule dans les joints et bords grâce à cette innovation exclusive Franke.



Bonde automatique avec bouton rotatif. Dans le cas de bassins sous plan, bien vérifier le diamètre de perçage du plan à effectuer.



Trop-plein exclusif, discret, esthétique et facile à nettoyer. Le Trop-plein est dissimulé derrière une plaque apportant une touche élégante dans la cuve et facilitant le nettoyage, grâce au couvercle qu'il suffit de retirer.



Vidage gain de place comprenant bonde ø 90 mm et siphon. Tous nos vidages sont conçus pour optimiser l'espace dans le meuble sous-évier.



Commande Push Inox design qui se fond dans le rebord de l'évier pour une harmonie optimale.

## Caractéristiques Mitigeurs



ACS Attestation de conformité sanitaire



Mitigeur à douche monojet



Mitigeur à douche double jet : pour tout type d'utilisation, du jet fort au jet pluie



Conformité aux exigences communautaires européennes



Mitigeur avec une cartouche céramique

# Les éviers en FrAGRANITE

## Conseils d'entretien

### Nettoyage

Pour un entretien régulier de votre évier en FrAGRANITE, utilisez une éponge abrasive type Scotch-Brite®, coté vert de l'éponge et une crème récurrente. Pour les produits qui tachent fortement (carotte, thé, curry, etc ...), utilisez de l'eau de Javel diluée puis rincez abondamment.

Évitez les chocs thermiques importants et rappelez-vous que le fond d'une casserole qui sort du feu est à une température de plusieurs centaines de degrés (utilisez un dessous de plat ou un tapis).

Évitez de couper directement sur l'évier mais de préférence sur une planche à découper.

**Attention :** ne pas utiliser de couteau en céramique sur un évier en FrAGRANITE.

### Si votre eau est calcaire

Quotidiennement, l'eau véhicule et dépose du calcaire dans les canalisations, chauffe-eau et pièces sanitaires de la maison (éviers, lavabos, W.C ...).

Faute d'un nettoyage régulier, le calcaire va former sur votre évier un dépôt poreux et absorbant. Même si ce dépôt n'est pas directement visible, en particulier sur les surfaces claires, il n'en est pas moins réel et il absorbera et conservera les traces de produits colorants (sauce tomate, thé, jus de fruit ...) et votre évier paraîtra sale.

La première mesure qui s'impose est d'assurer à votre évier un nettoyage régulier avec une eau tiède vinaigrée ou produit détartrant spécial, puis de rincer. Si votre évier est en FrAGRANITE, cet entretien sera facilité puisque vous pouvez frotter d'une manière régulière avec le côté «grattant» de votre éponge. Soignez particulièrement l'embase de la robinetterie.

**Attention :** si votre eau est très calcaire, nous vous recommandons la mise en place d'un adoucisseur en amont du circuit d'eau.



### Traitement antibactérien Sanitized®

Pour palier les facteurs qui influencent négativement l'écoulement dans un évier, Franke a mis au point une solution unique de traitement antibactérien appelé Sanitized®.

Sanitized® – Réduction des bactéries par des ions d'argent. L'argent contenu dans les produits Sanitized® est un composant actif. Il empêche les microbes et les bactéries de proliférer. Les particules d'argent déstabilisent la membrane cellulaire des bactéries et les empêchent ainsi de respirer, de s'alimenter et de se diviser. Sanitized® ne remplace pas un nettoyage régulier mais facilite le maintien d'une bonne hygiène dans la cuve et dans la zone de préparation.



Les ions d'argent localisent les bactéries grâce aux moisissures et les neutralisent.

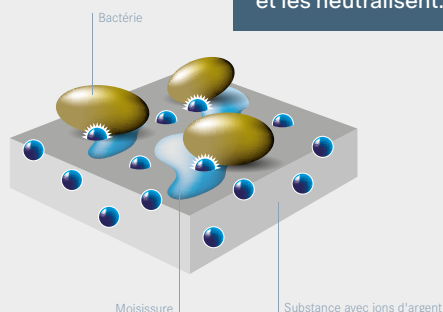

## Composition de la matière

Les éviers Franke Fraganite sont des éviers doux au toucher, faciles à nettoyer, hygiéniques et très résistants aux taches.

- **80% de granit** naturel de haute qualité venant d'Allemagne.
- **20% de résine acrylique**, chimiquement inerte qui rend la surface robuste et les couleurs lumineuses (grâce aux effets des cristaux de verre).



### Résistant à la chaleur

Le Fraganite résiste à une température de 280°.

### Résistant aux UV

Les particules de Granit sont protégées contre les UV avant la fabrication de l'évier, de telle sorte que la couleur de l'évier ne s'altère pas dans le temps.



### Hygiénique

Nous utilisons des particules de granit si petites que les germes n'ont pas de place pour se développer. Cela rend la surface parfaitement hygiénique. De plus, le traitement Sanitized® réduit le développement des bactéries et microbes jusqu'à 99%.



### Résistant aux rayures et à l'abrasion

Le granit est une des quatre matières naturelles les plus résistantes au monde.

### Résistant aux taches

Les tests montrent que le Fraganite résiste aux taches : 35 agents tachants chimiques ou alimentaires ont été testés pendant 12 heures sur un évier Fraganite qui a résisté avec succès (Vin, café, Ketchup, eau de javel, cirage, marqueur, iode...).



### Facile à nettoyer

L'évier se nettoie facilement en utilisant une éponge et une crème liquide. Pour des produits qui tachent fortement, utilisez de l'eau de javel diluée et rincez ensuite abondamment.

Profitez de notre Set entretien éviers couleurs composé d'une crème et d'un chiffon microfibre. Idéal et spécialement conçu pour l'entretien quotidien des éviers **Fragranite**, **Tectonite** et **céramique**.

**NEW**



Set d'entretien avec nettoyant pour éviers et cuves Fraganite, Fraceram et Tectonite (flacon de 250 ml) et chiffon en microfibre

**Set entretien éviers couleurs** 112.0695.783 32,50 HT  
7612986308297 **39 TTC\***



## Accessoires en option



112.0595.334  
7612985**746939**  
Planche à découper  
bambou  
**99 TTC\*** / 82,50 HT  
Gammes ANTEA,  
BASIS, CENTRO,  
MARIS et URBIS



112.0066.060  
7612980**052851**  
Panier égouttoir  
Inox  
**179 TTC\*** / 149,17 HT  
Gammes FRAMES et  
KUBUS 2.0

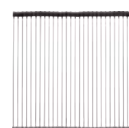

112.0030.882  
7612980**241574**  
Rollmat XXL Inox  
468x420 mm  
**159 TTC\*** / 132,50 HT  
Gammes MARIS,  
ANTEA et CENTRO



112.0008.448  
761221**1030665**  
Panier à vaisselle  
CORUNI Inox  
**99 TTC\*** / 82,50 HT  
Gammes ANTEA,  
BASIS, MARIS et  
URBIS



112.0256.867  
7612980**897384**  
Rollmat S  
298x410 mm  
**139 TTC\*** / 115,83 HT  
Gamme KUBUS 2.0



112.0655.483  
7612986**084627**  
Kit n°3 All-in  
**239 TTC\*** / 199,17 HT



112.0250.014  
7612980**700868**  
Panier égouttoir Inox  
**129 TTC\*** / 107,50 HT  
Gamme BASIS  
(uniquement modèle  
BFG 651)

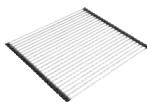

112.0281.982  
7612981**037901**  
Rollmat XL  
400x458 mm  
**159 TTC\*** / 132,50 HT  
Gammes MARIS et  
BASIS



112.0695.783  
7612986**308297**  
Set entretien éviers  
couleurs  
**39 TTC\*** / 32,50 HT

**10**  
ANS DE  
GARANTIE

Garantie de 10 ans  
sur le matériau  
Fragranite



# Antea Fragranite

**10**  
ANS DE  
GARANTIE

**NEW**



Finition: Onyx

## PACK AZG 611-62

Dimensions **620 x 500 mm**  
Découpe **600 x 480 mm (R27)**  
Bassin **352 x 442 x 210 mm**

Caisson **450 mm**  
**Vidage manuel**  
**Inclus:**  
**Kit anti-particules avec filtre intégré**



### En option



112.0657.946 - Manuel  
7612986**094398**  
Vidage noir  
(bonde et trop plein)  
**52 TTC\* / 43,33 HT**

ou



112.0658.197 - Automatique  
7612986**094602**  
Vidage noir  
(Bonde, trop plein et bouton rotatif)  
**73 TTC\* / 60,83 HT**

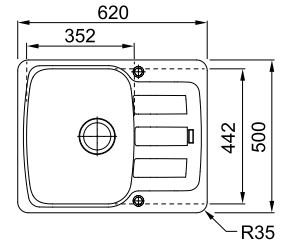
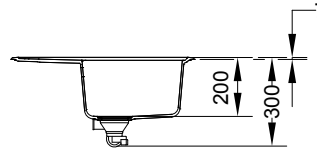

Packs Fragranite

**PACK =**  
1 évier Antea (coloris ci-contre)  
• 1 des mitigeurs ci-dessous



Blanc Artic



Café crème



Stone



Onyx



Noir mat

PRIX TTC\*  
PRIX HT

		Blanc Artic	Café crème	Stone	Onyx	Noir mat	PRIX TTC* PRIX HT
+	Q311 Bec	7612985675468 114.0575.406	7612985675475 114.0575.407	7612985675482 114.0575.408	7612985675499 114.0575.409	7612986285406 114.0692.692	<b>399 TTC*</b> 332,50 HT
+	ORBIT Douchette	7612986285130 114.0692.644	7612986285147 114.0692.645	7612986285154 114.0692.646	7612986285161 114.0692.647	7612986284393 114.0692.674	<b>479 TTC*</b> 399,17 HT
+	LINA J Bec	7612986285208 114.0692.675	7612986285215 114.0692.676	7612986285222 114.0692.677	7612986284485 114.0692.660	7612986284492 114.0692.691	<b>509 TTC*</b> 424,17 HT
+	URBAN Bec Onyx	-	-	-	7612986177855 114.0670.805	-	<b>549 TTC*</b> 457,50 HT

# Antea Fragranite

**10**  
ANS DE  
GARANTIE



Finition: Café crème

## PACK AZG 611-86

Dimensions **860 x 500 mm**  
Découpe **840 x 480 mm (R27)**  
Bassin **352 x 442 x 210 mm**

Caisson **450 mm**

Vidage **manuel**

Inclus:

**Kit anti-particules avec filtre intégré**

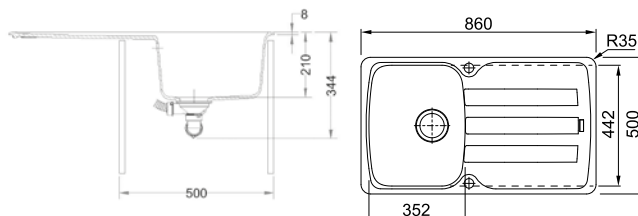

### En option



112.0657.946 - Manuel  
7612986094398  
Vidage noir  
(bonde et trop plein)  
52 TTC\* / 43,33 HT

ou



112.0658.197 - Automatique  
7612986094602  
Vidage noir  
(Bonde, trop plein et bouton rotatif)  
73 TTC\* / 60,83 HT

**PACK =**  
1 évier Antea (coloris ci-contre)  
• 1 des mitigeurs ci-dessous



Blanc Artic



Café crème



Platinum



Stone



Onyx



Noir mat

**PRIX TTC\***  
PRIX HT

**NEW**

**NEW**

**NEW**

		Blanc Artic	Café crème	Platinum	Stone	Onyx	Noir mat	<b>PRIX TTC*</b> PRIX HT	
<b>+</b>	NOVARA PLUS Bec		7612985664257 114.0573.392	7612985664264 114.0573.393	7612985664271 114.0573.395	7612985664288 114.0573.398	7612985664417 114.0573.399	7612986173833 114.0670.190	<b>419 TTC*</b> 349,17 HT
<b>+</b>	SMART Bec		7612985664431 114.0573.400	7612985664448 114.0573.421	7612985664455 114.0573.422	7612985664462 114.0573.423	7612985664479 114.0573.424	7612986173840 114.0670.201	<b>439 TTC*</b> 365,83 HT
<b>+</b>	ORBIT Douchette		7612986285413 114.0692.693	7612986285420 114.0692.694	7612986285437 114.0692.695	7612986285444 114.0692.696	7612986285451 114.0692.697	7612986285468 114.0692.698	<b>489 TTC*</b> 407,50 HT
<b>+</b>	LINAJ Bec		7612985964562 114.0639.739	7612985964579 114.0639.740	7612985964586 114.0639.761	7612985964593 114.0639.762	7612985964609 114.0639.763	7612986173864 114.0670.203	<b>519 TTC*</b> 432,50 HT
<b>+</b>	URBAN Bec		7612985785884 114.0606.419	7612985785891 114.0606.420	7612985786607 114.0606.461	7612985786614 114.0606.462	7612985786621 114.0606.463	7612986173871 114.0670.204	<b>519 TTC*</b> 432,50 HT
<b>+</b>	LINAL Bec		7612986306415 114.0695.443	7612986306422 114.0695.444	7612986306439 114.0695.445	7612986306446 114.0695.446	7612986306453 114.0695.447	7612986306460 114.0695.448	<b>519 TTC*</b> 432,50 HT
<b>+</b>	SIRIUS 20 Douchette		7612985676250 114.0575.457	7612985676267 114.0575.458	7612986309621 114.0696.046	7612985676274 114.0575.459	7612985676281 114.0575.460	7612986285475 114.0692.699	<b>559 TTC*</b> 465,83 HT

# Antea Fragranite

**10**  
ANS DE  
GARANTIE

**XL**



Finition: Stone

## PACK AZG 611-XL

Dimensions **970 x 500 mm**  
Découpe **950 x 480 mm (R27)**  
Bassin **510 x 460 x 210 mm**

Caisson **600 mm**  
**Vidage manuel**  
**Inclus:**  
**Kit anti-particules avec filtre intégré**  
**Très grande cuve**

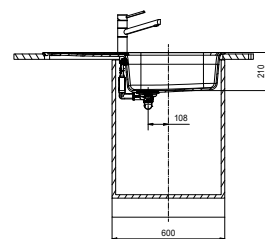
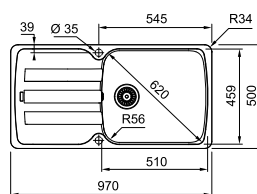

### En option



112.0657.946 - Manuel  
**7612986094398**  
Vidage noir  
(bonde et trop plein)  
**52 TTC\* / 43,33 HT**

ou



112.0658.197 - Automatique  
**7612986094602**  
Vidage noir  
(Bonde, trop plein et bouton rotatif)  
**73 TTC\* / 60,83 HT**

**PACK =**  
1 évier Antea (coloris ci-contre)  
• 1 des mitigeurs ci-dessous

						<b>PRIX TTC*</b> <b>PRIX HT</b>
Blanc Artic	Café crème	Platinum	Stone	Onyx	Noir mat	

		Blanc Artic	Café crème	Platinum	Stone	Onyx	Noir mat		
<b>+</b>	NOVARA PLUS Bec		7612985490184 114.0532.808	7612985490191 114.0532.809	7612985490207 114.0532.810	7612985490214 114.0532.831	7612985490221 114.0532.832	7612986173888 114.0670.205	<b>459 TTC*</b> 382,50 HT
<b>+</b>	SMART Bec		7612985490238 114.0532.833	7612985490245 114.0532.834	7612985490252 114.0532.835	7612985490269 114.0532.836	7612985490276 114.0532.837	7612986173895 114.0670.206	<b>489 TTC*</b> 407,50 HT
<b>NEW</b>	ORBIT Douchette		7612986285505 114.0692.723	7612986285048 114.0692.745	7612986285055 114.0692.746	7612986285062 114.0692.747	7612986285079 114.0692.748	7612986285086 114.0692.749	<b>519 TTC*</b> 432,50 HT
<b>+</b>	LINA J Bec		7612985964616 114.0639.764	7612985964623 114.0639.765	7612985964630 114.0639.766	7612985964647 114.0639.767	7612985964654 114.0639.768	7612986173949 114.0670.211	<b>549 TTC*</b> 457,50 HT
<b>+</b>	URBAN Bec		7612985785839 114.0606.414	7612985785846 114.0606.415	7612985785853 114.0606.416	7612985785860 114.0606.417	7612985785877 114.0606.418	7612986173956 114.0670.212	<b>559 TTC*</b> 465,83 HT
<b>NEW</b>	LINA L Bec		7612986306590 114.0695.476	7612986307207 114.0695.477	7612986307214 114.0695.478	7612986307221 114.0695.479	7612986307238 114.0695.480	7612986307245 114.0695.551	<b>559 TTC*</b> 465,83 HT
<b>NEW</b>	LINA J Douchette		7612986285376 114.0692.786	7612986285383 114.0692.787	7612986285390 114.0692.788	7612986285604 114.0692.790	7612986285611 114.0692.791	7612986285628 114.0692.793	<b>589 TTC*</b> 490,83 HT

# Antea Fragranite

**10**  
ANS DE  
GARANTIE

**XL**



Finition: Noir mat

## PACK FULL BLACK AZG 611-XL

Dimensions **970 x 500 mm**  
Découpe **950 x 480 mm (R27)**  
Bassin **510 x 460 x 210 mm**

Caisson **600 mm**  
**Vidage manuel**  
**Inclus:**  
**Kit anti-particules avec filtre intégré**  
**Très grande cuve**

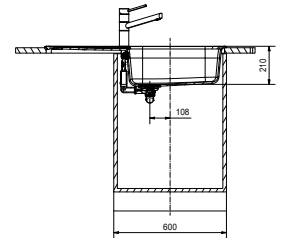
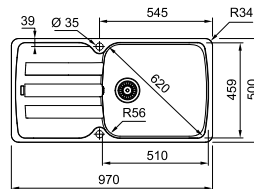

### En option



112.0657.946 - Manuel  
7612986094398  
Vidage noir  
(bonde et trop plein)  
52 TTC\* / 43,33 HT

ou



112.0658.197 - Automatique  
7612986094602  
Vidage noir  
(Bonde, trop plein et bouton rotatif)  
73 TTC\* / 60,83 HT

**PACK =**  
1 évier Antea Noir mat  
• 1 des mitigeurs ci-dessous



Noir mat

PRIX TTC\*  
PRIX HT

<b>NEW</b>	+	ORBIT Bec Noir mat		7612986275117 114.0690.189	<b>489 TTC*</b> 407,50 HT
<b>NEW</b>	+	ORBIT Douchette Noir mat		7612986275124 114.0690.190	<b>529 TTC*</b> 440,83 HT
<b>NEW</b>	+	LINA J Bec Noir mat		7612986270204 114.0689.002	<b>589 TTC*</b> 490,83 HT
	+	URBAN Bec Noir mat		7612986173987 114.0670.215	<b>599 TTC*</b> 499,17 HT
<b>NEW</b>	+	LINA L Bec Noir mat		7612986307252 114.0695.552	<b>599 TTC*</b> 499,17 HT
<b>NEW</b>	+	LINA J Douchette Noir mat		7612986270167 114.0688.998	<b>629 TTC*</b> 524,17 HT
	+	URBAN Douchette Noir mat		7612986173970 114.0670.214	<b>639 TTC*</b> 532,50 HT



# Antea Fragranite

**10**  
ANS DE  
GARANTIE



## PACK AZG 621

Dimensions **1160 x 500 mm**  
Découpe **1140 x 480 mm (R27)**  
Bassins **2x 352 x 442 x 210 mm**

Caisson **800 mm**

Vidage **manuel**

Inclus:

**Kit anti-particules avec filtre intégré**

Finition: Onyx

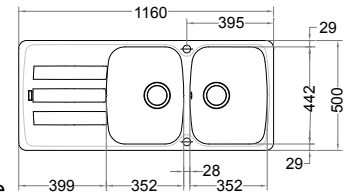
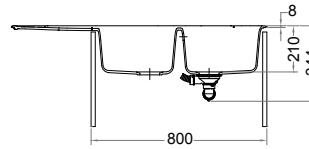

### En option



112.0658.125 - Manuel  
7612986094190  
Vidage noir  
(Bondes et trop plein)  
69 TTC\* / 57,50 HT



112.0658.280 - Automatique  
7612986094701  
Vidage noir  
(Bondes, trop plein et bouton rotatif)  
94 TTC\* / 78,33 HT

**PACK =**  
1 évier Antea (coloris ci-contre)  
• 1 des mitigeurs ci-dessous



Blanc Artic



Café crème



Platinum



Stone



Onyx



Noir mat

**PRIX TTC\***  
**PRIX HT**

		Blanc Artic	Café crème	Platinum	Stone	Onyx	Noir mat	<b>PRIX TTC*</b> <b>PRIX HT</b>	
<b>+</b>	NOVARA PLUS Bec		7612985490443 114.0532.854	7612985490450 114.0532.855	7612985490467 114.0532.856	7612985490474 114.0532.857	7612985490481 114.0532.858	7612986174434 114.0670.308	<b>499 TTC*</b> <b>415,83 HT</b>
<b>+</b>	SMART Bec		7612985490498 114.0532.859	7612985490504 114.0532.860	7612985490801 114.0532.881	7612985490818 114.0532.882	7612985490825 114.0532.883	7612986174441 114.0670.309	<b>529 TTC*</b> <b>440,83 HT</b>
<b>NEW</b>	ORBIT Douchette		7612986285635 114.0692.794	7612986285642 114.0692.795	7612986285659 114.0692.796	7612986285666 114.0692.803	7612986285673 114.0692.810	7612986285680 114.0692.817	<b>559 TTC*</b> <b>465,83 HT</b>
<b>+</b>	LINA J Bec		7612985964661 114.0639.769	7612985964678 114.0639.770	7612985964685 114.0639.781	7612985964692 114.0639.782	7612985964708 114.0639.783	7612986174465 114.0670.311	<b>589 TTC*</b> <b>490,83 HT</b>
<b>+</b>	URBAN Bec		7612985786638 114.0606.464	7612985786645 114.0606.465	7612985786652 114.0606.466	7612985786669 114.0606.469	7612985786676 114.0606.470	7612986174458 114.0670.310	<b>589 TTC*</b> <b>490,83 HT</b>
<b>NEW</b>	LINA L Bec		7612986307269 114.0695.553	7612986307276 114.0695.554	7612986307283 114.0695.555	7612986307290 114.0695.556	7612986307306 114.0695.557	7612986307313 114.0695.558	<b>589 TTC*</b> <b>490,83 HT</b>

# Basis Fragranite

**10**  
ANS DE  
GARANTIE

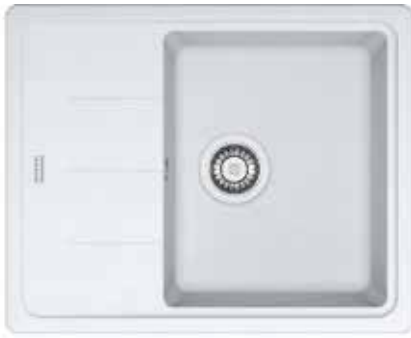

## PACK BFG 611-62

Dimensions **620 x 500 mm**  
Découpe **600 x 480 mm**  
Bassin **340 x 420 x 200 mm**

Caisson **450 mm**  
Vidage **manuel**  
Inclus:  
Kit anti-particules avec filtre intégré

Finition: Blanc Artic



### En option



112.0657.946 - Manuel  
7612986094398  
Vidage noir  
(bonde et trop plein)  
52 TTC\* / 43,33 HT

ou



112.0658.197 - Automatique  
7612986094602  
Vidage noir  
(bonde, trop plein et bouton rotatif)  
73 TTC\* / 60,83 HT

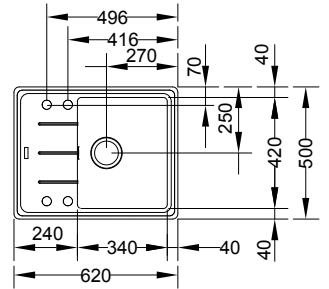
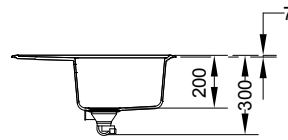

**PACK =**  
1 évier Basis (coloris ci-contre)  
• 1 des mitigeurs ci-dessous



Blanc Artic



Platinum



Stone









Onyx



Noir mat

**PRIX TTC\***  
**PRIX HT**

		Blanc Artic	Platinum	Stone	Onyx	Noir mat	<b>PRIX TTC*</b> <b>PRIX HT</b>	
+	NOVARA PLUS Bec		7612981659257 114.0387.811	7612981659271 114.0387.813	7612985490733 114.0532.816	7612985490740 114.0532.817	7612986175103 114.0670.422	<b>499 TTC*</b> 415,83 HT
+	SMART Bec		7612985490757 114.0532.818	7612985490788 114.0532.941	7612985490795 114.0532.942	7612985491020 114.0532.945	7612986175110 114.0670.423	<b>529 TTC*</b> 440,83 HT
<b>NEW</b>	ORBIT Douchette		7612986284638 114.0692.588	7612986284645 114.0692.593	7612986284652 114.0692.594	7612986284669 114.0692.595	7612986284676 114.0692.596	<b>559 TTC*</b> 465,83 HT
+	LINA J Bec		7612985964715 114.0639.784	7612985964746 114.0639.787	7612985964753 114.0639.788	7612985964777 114.0639.790	7612986175134 114.0670.425	<b>589 TTC*</b> 490,83 HT
+	URBAN Bec		7612985787321 114.0606.607	7612985787352 114.0606.610	7612985787369 114.0606.641	7612985787383 114.0606.643	7612986175127 114.0670.424	<b>599 TTC*</b> 499,17 HT
<b>NEW</b>	LINAL Bec		7612986307320 114.0695.586	7612986307337 114.0695.587	7612986307344 114.0695.588	7612986307351 114.0695.589	7612986307368 114.0695.590	<b>599 TTC*</b> 499,17 HT
<b>NEW</b>	LINA J Douchette		7612986292336 114.0692.888	7612986292343 114.0692.889	7612986292350 114.0692.890	7612986292367 114.0692.921	7612986292374 114.0692.922	<b>629 TTC*</b> 524,17 HT
+	SIRIUS 2.0 Douchette		7612985788700 114.0606.890	7612985788731 114.0606.943	7612985788748 114.0606.945	7612985788762 114.0606.947	7612986175158 114.0670.427	<b>639 TTC*</b> 532,50 HT

# Basis Fragranite

**10**  
ANS DE  
GARANTIE



Finition: Noir mat

## PACK BFG 611-78

Dimensions **780 x 500 mm**  
Découpe **760 x 480 mm**  
Bassin **340 x 420 x 200 mm**

Caisson **450 mm**  
**Vidage manuel**  
**Inclus:**  
**Kit anti-particules avec filtre intégré**

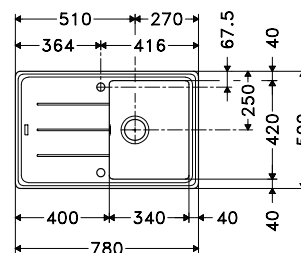
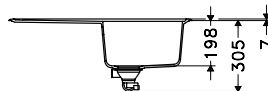

### En option



112.0657.946 - Manuel  
7612986094398  
Vidage noir  
(bonde et trop plein)  
**52 TTC\* / 43,33 HT**

ou



112.0658.197 - Automatique  
7612986094602  
Vidage noir  
(bonde, trop plein et bouton rotatif)  
**73 TTC\* / 60,83 HT**

**PACK =**  
1 évier Basis (coloris ci-contre)  
• 1 des mitigeurs ci-dessous



Blanc Artic



Platinum



Stone



Onyx



Noir mat

**PRIX TTC\***  
**PRIX HT**

		Blanc Artic	Platinum	Stone	Onyx	Noir mat	<b>PRIX TTC*</b> <b>PRIX HT</b>
<b>+</b>	NOVARA PLUS Bec	 7612981659479 114.0387.855	 7612985659493 114.0387.857	 7612985491211 114.0533.013	 7612985491228 114.0533.014	 7612986175165 114.0670.430	<b>509 TTC*</b> <b>424,17 HT</b>
<b>+</b>	SMART Bec	 7612985491235 114.0533.015	 7612985491266 114.0533.018	 7612985491273 114.0533.019	 7612985491297 114.0533.021	 7612986175172 114.0670.431	<b>539 TTC*</b> <b>449,17 HT</b>
<b>NEW</b>	ORBIT Douchette	 7612986284683 114.0692.597	 7612986284690 114.0692.598	 7612986284706 114.0692.599	 7612986284713 114.0692.600	 7612986284720 114.0692.601	<b>569 TTC*</b> <b>474,17 HT</b>
<b>+</b>	LINA J Bec	 7612985964784 114.0639.821	 7612985964814 114.0639.824	 7612985964821 114.0639.825	 7612985964845 114.0639.827	 7612986175196 114.0670.433	<b>609 TTC*</b> <b>507,50 HT</b>
<b>+</b>	URBAN Bec	 7612985787390 114.0606.644	 7612985787420 114.0606.647	 7612985787437 114.0606.648	 7612985787451 114.0606.650	 7612986175189 114.0670.432	<b>619 TTC*</b> <b>515,83 HT</b>
<b>NEW</b>	LINA L Bec	 7612986307511 114.0695.638	 7612986307528 114.0695.639	 7612986307535 114.0695.640	 7612986307542 114.0695.641	 7612986307559 114.0695.642	<b>619 TTC*</b> <b>515,83 HT</b>
<b>NEW</b>	LINA J Douchette	 7612986292381 114.0692.923	 7612986292398 114.0692.924	 7612986292503 114.0692.925	 7612986292510 114.0692.926	 7612986292527 114.0692.927	<b>649 TTC*</b> <b>540,83 HT</b>
<b>+</b>	SIRIUS 2.0 Douchette	 7612985788793 114.0606.950	 7612985788823 114.0606.953	 7612985788830 114.0606.954	 7612985788854 114.0606.956	 7612986175219 114.0670.436	<b>659 TTC*</b> <b>549,17 HT</b>

\*Prix de vente indicatif (en Euros : €). Chaque revendeur fixe librement ses prix de vente. TVA à 20%

# Basis Fragranite

**10**  
ANS DE  
GARANTIE

**XL**



Finition: Noir mat

## PACK BFG 611-XL

Dimensions **970 x 500 mm**  
Découpe **950 x 480 mm**  
Bassin **490 x 420 x 200 mm**

Caisson **600 mm**  
**Vidage manuel**  
**Inclus:**  
**Kit anti-particules avec filtre intégré**  
**Très grande cuve**

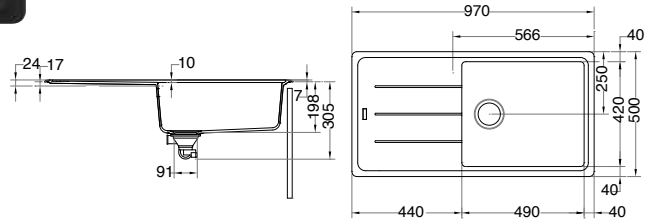

### En option



112.0657.946 - Manuel  
7612986094398  
Vidage noir  
(bonde et trop plein)  
52 TTC\* / 43,33 HT

ou



112.0658.197 - Automatique  
7612986094602  
Vidage noir  
(bonde, trop plein et bouton rotatif)  
73 TTC\* / 60,83 HT

**PACK =**  
1 évier Basis (coloris ci-contre)  
• 1 des mitigeurs ci-dessous

							<b>PRIX TTC*</b> <b>PRIX HT</b>
Blanc Artic	Café crème	Oyster	Platinum	Stone	Onyx	Noir mat	

		Blanc Artic	Café crème	Oyster	Platinum	Stone	Onyx	Noir mat	<b>PRIX TTC*</b> <b>PRIX HT</b>	
<b>+</b>	NOVARA PLUS Bec		7612981933920 114.0496.292	7612981933937 114.0496.293	7612981933968 114.0496.296	7612981933944 114.0496.294	7612985491389 114.0533.062	7612985491396 114.0533.063	7612986175240 114.0670.439	<b>549 TTC*</b> <b>457,50 HT</b>
<b>+</b>	SMART Bec		7612985491716 114.0533.065	7612985491723 114.0533.066	7612985491730 114.0533.067	7612985491747 114.0533.068	7612985491754 114.0533.069	7612985491778 114.0533.111	7612986175257 114.0670.440	<b>569 TTC*</b> <b>474,17 HT</b>
<b>NEW</b>	ORBIT Douchette		7612986284737 114.0692.602	7612986284744 114.0692.603	7612986284751 114.0692.604	7612986284768 114.0692.605	7612986284775 114.0692.606	7612986284782 114.0692.607	7612986284799 114.0692.608	<b>599 TTC*</b> <b>499,17 HT</b>
<b>+</b>	LINA J Bec		7612985964852 114.0639.828	7612985964869 114.0639.829	7612985964876 114.0639.830	7612985964883 114.0639.831	7612985964890 114.0639.832	7612985964906 114.0639.833	7612986175295 114.0670.454	<b>639 TTC*</b> <b>532,50 HT</b>
<b>+</b>	URBAN Bec		7612985787277 114.0606.590	7612985787284 114.0606.701	7612985787291 114.0606.702	7612985787604 114.0606.703	7612985787611 114.0606.704	7612985787635 114.0606.706	7612986175288 114.0670.453	<b>649 TTC*</b> <b>540,83 HT</b>
<b>NEW</b>	LINA L Bec		7612986307566 114.0695.643	7612986307573 114.0695.644	7612986307580 114.0695.645	7612986307597 114.0695.646	7612986307603 114.0695.647	7612986307610 114.0695.648	7612986307627 114.0695.649	<b>649 TTC*</b> <b>540,83 HT</b>
<b>NEW</b>	LINA J Douchette		7612986292244 114.0692.946	7612986292251 114.0692.947	7612986292268 114.0692.949	7612986292619 114.0692.866	7612986292626 114.0692.867	7612986292633 114.0692.868	7612986292640 114.0692.869	<b>679 TTC*</b> <b>565,83 HT</b>
<b>+</b>	SIRIUS 2.0 Douchette		7612985788861 114.0606.958	7612985788878 114.0606.959	7612985788885 114.0606.960	7612985788892 114.0606.971	7612985788915 114.0606.973	7612985788939 114.0606.975	7612986175325 114.0670.457	<b>689 TTC*</b> <b>574,17 HT</b>
<b>+</b>	NEPTUNE Fenêtre		7612981934101 114.0496.371	7612981934118 114.0496.373	7612981934149 114.0496.376	7612981934125 114.0496.374	7612985491983 114.0533.143	7612985491990 114.0533.144	7612986175226 114.0670.437	<b>739 TTC*</b> <b>615,83 HT</b>
<b>+</b>	COXY Semi-Pro		7612981934217 114.0496.383	7612981934224 114.0496.384	7612981934255 114.0496.387	7612981934231 114.0496.385	7612985491969 114.0533.141	7612985491976 114.0533.142	7612986175233 114.0670.438	<b>779 TTC*</b> <b>649,17 HT</b>



# Basis Fragranite

**10**  
ANS DE  
GARANTIE

**XL**



Finition: Noir mat

## PACK FULL BLACK BFG 611-XL

Dimensions **970 x 500 mm**  
Découpe **950 x 480 mm**  
Bassin **490 x 420 x 200 mm**

Caisson **600 mm**  
**Vidage manuel**  
**Inclus:**  
**Kit anti-particules avec filtre intégré**  
**Très grande cuve**

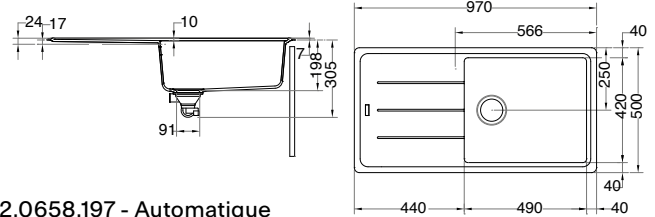

### En option



112.0657.946 - Manuel  
7612986**094398**  
Vidage noir  
(bonde et trop plein)  
52 TTC\* / 43,33 HT

ou



112.0658.197 - Automatique  
7612986**094602**  
Vidage noir  
(bonde, trop plein et bouton rotatif)  
73 TTC\* / 60,83 HT

**PACK =**  
1 évier Basis (coloris ci-contre)  
• 1 des mitigeurs ci-dessous



Onyx



Noir mat

**PRIX TTC\***  
**PRIX HT**

		Onyx	Noir mat	PRIX TTC* PRIX HT
<b>NEW</b> +	ORBIT Bec Noir mat		-	7612986 <b>275131</b> 114.0690.301 <b>579 TTC*</b> 482,50 HT
<b>NEW</b> +	ORBIT Douchette Noir mat		-	7612986 <b>275148</b> 114.0690.302 <b>609 TTC*</b> 507,50 HT
<b>NEW</b> +	LINA J Bec Noir mat		-	7612986 <b>270174</b> 114.0688.999 <b>679 TTC*</b> 565,83 HT
+	URBAN Bec Onyx/Noir mat		7612985 <b>787796</b> 114.0606.732	7612986 <b>175318</b> 114.0670.456 <b>689 TTC*</b> 574,17 HT
<b>NEW</b> +	LINAL Bec Noir mat		-	7612986 <b>307634</b> 114.0695.650 <b>689 TTC*</b> 574,17 HT
<b>NEW</b> +	LINA J Douchette Noir mat		-	7612986 <b>270181</b> 114.0689.000 <b>719 TTC*</b> 599,17 HT
+	URBAN Douchette Onyx/Noir mat		7612985 <b>787901</b> 114.0606.733	7612986 <b>175301</b> 114.0670.455 <b>729 TTC*</b> 607,50 HT
+	ATLAS NEO Bec Noir		-	7612986 <b>175264</b> 114.0670.451 <b>839 TTC*</b> 699,17 HT
+	ATLAS NEO Douchette Noir		-	7612986 <b>175271</b> 114.0670.452 <b>889 TTC*</b> 740,83 HT

# Basis Fragranite

**10**  
ANS DE  
GARANTIE



Finition: Stone

## PACK BFG 651

Dimensions **970 x 500 mm**  
Découpe **950 x 480 mm**  
Bassins **340 x 400 x 200 mm**  
**150 x 290 x 100 mm**

Caisson **600 mm**  
**Vidage manuel**  
**Inclus:**  
**Kit anti-particules avec filtre intégré**

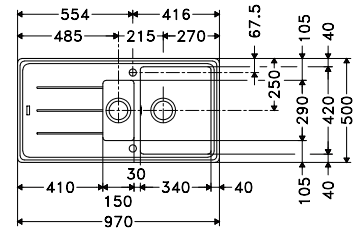
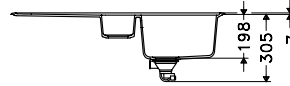

### En option



112.0658.125 - Manuel  
**7612986094190**  
Vidage noir  
(Bondes et trop plein)  
**69 TTC\* / 57,50 HT**



112.0658.280 - Automatique  
**7612986094701**  
Vidage noir  
(bondes, trop plein et bouton rotatif)  
**94 TTC\* / 78,33 HT**

**NEW**

**PACK =**  
1 évier Basis (coloris ci-contre)  
• 1 des mitigeurs ci-dessous



Blanc Artic



Café crème



Oyster



Platinum



Stone



Onyx



Noir mat

**PRIX TTC\***  
**PRIX HT**

		Blanc Artic	Café crème	Oyster	Platinum	Stone	Onyx	Noir mat	<b>PRIX TTC*</b> <b>PRIX HT</b>
<b>+</b>	NOVARA PLUS Bec	7612981660314 114.0388.008	7612981660321 114.0388.009	7612981918156 114.0493.689	7612981660338 114.0388.010	7612985488594 114.0533.227	7612985492201 114.0533.228	7612986292947 114.0693.000	<b>559 TTC*</b> 465,83 HT
<b>+</b>	SMART Bec	7612985492218 114.0533.229	7612985492225 114.0533.230	7612985492232 114.0533.231	7612985492249 114.0533.232	7612985492256 114.0533.233	7612985492270 114.0533.235	7612986292954 114.0693.001	<b>579 TTC*</b> 482,50 HT
<b>NEW</b>	ORBIT Douchette	7612986284805 114.0692.611	7612986284812 114.0692.612	7612986284829 114.0692.613	7612986284836 114.0692.614	7612986284843 114.0692.615	7612986284850 114.0692.616	7612986292961 114.0693.002	<b>609 TTC*</b> 507,50 HT
<b>+</b>	LINA J Bec	7612985964920 114.0639.835	7612985964944 114.0639.838	7612985964951 114.0639.839	7612985964968 114.0639.840	7612985964975 114.0639.841	7612985965002 114.0639.844	7612986292923 114.0692.998	<b>649 TTC*</b> 540,83 HT
<b>NEW</b>	LINAL Bec	7612986307641 114.0695.651	7612986307658 114.0695.652	7612986307665 114.0695.653	7612986307672 114.0695.654	7612986307689 114.0695.655	7612986307696 114.0695.656	7612986307702 114.0695.657	<b>659 TTC*</b> 549,17 HT
<b>NEW</b>	LINA J Douchette	7612986292558 114.0692.991	7612986292565 114.0692.992	7612986292572 114.0692.993	7612986292589 114.0692.994	7612986292596 114.0692.995	7612986292909 114.0692.996	7612986292916 114.0692.997	<b>689 TTC*</b> 574,17 HT
<b>+</b>	SIRIUS 20 Douchette	7612985788960 114.0606.978	7612985788984 114.0606.980	7612985789004 114.0606.982	7612985789028 114.0606.983	7612985789035 114.0606.985	7612985789066 114.0606.988	7612986292978 114.0693.003	<b>699 TTC*</b> 582,50 HT

# Basis Fragranite

**10**  
ANS DE  
GARANTIE



Finition: Onyx

## PACK BFG 621

Dimensions **1160 x 500 mm**  
Découpe **1140 x 480 mm**  
Bassins **2 x 337 x 420 x 200 mm**

Caisson **800 mm**  
**Vidage manuel**  
**Inclus:**  
**Kit anti-particules avec filtre intégré**

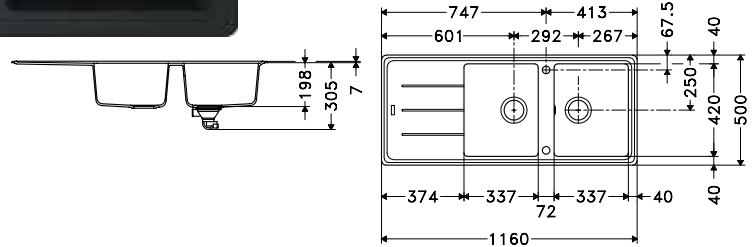

### En option



112.0658.125 - Manuel  
**7612986094190**  
Vidage noir  
(Bondes et trop plein)  
**69 TTC\* / 57,50 HT**



112.0658.280 - Automatique  
**7612986094701**  
Vidage noir  
(bondes, trop plein et bouton rotatif)  
**94 TTC\* / 78,33 HT**

**PACK =**  
1 évier Basis (coloris ci-contre)  
• 1 des mitigeurs ci-dessous



**PRIX TTC\***  
**PRIX HT**

		Blanc Artic	Café crème	Oyster	Platinum	Stone	Onyx	Noir mat		
+	NOVARA PLUS Bec		7612981660512 114.0388.035	7612981660529 114.0388.036	7612981929169 114.0495.461	7612981660536 114.0388.037	7612985492430 114.0533.273	7612985492423 114.0533.272	7612986175080 114.0670.398	<b>579 TTC*</b> 482,50 HT
+	SMART Bec		7612985492447 114.0533.274	7612985492454 114.0533.275	7612985492461 114.0533.276	7612985492478 114.0533.277	7612985492485 114.0533.278	7612985492508 114.0533.280	7612986175097 114.0670.399	<b>599 TTC*</b> 499,17 HT
NEW	ORBIT Douchette		7612986284867 114.0692.617	7612986284874 114.0692.618	7612986284881 114.0692.619	7612986284898 114.0692.620	7612986285109 114.0692.641	7612986285116 114.0692.642	7612986285123 114.0692.643	<b>639 TTC*</b> 532,50 HT
+	LINA J Bec		7612985965033 114.0639.847	7612985965057 114.0639.849	7612985965064 114.0639.850	7612985965071 114.0639.871	7612985965088 114.0639.872	7612985965200 114.0639.874	7612986175516 114.0670.461	<b>669 TTC*</b> 557,50 HT
+	URBAN Bec		7612985787642 114.0606.707	7612985787659 114.0606.708	7612985787666 114.0606.709	7612985787673 114.0606.710	7612985787680 114.0606.711	7612985787703 114.0606.713	7612986175509 114.0670.400	<b>679 TTC*</b> 565,83 HT
NEW	LINA L Bec		7612986307719 114.0695.658	7612986307726 114.0695.659	7612986307733 114.0695.660	7612986307740 114.0695.661	7612986307757 114.0695.662	7612986307764 114.0695.663	7612986307771 114.0695.664	<b>679 TTC*</b> 565,83 HT
NEW	LINA J Douchette		7612986292985 114.0693.004	7612986292992 114.0693.005	7612986293005 114.0693.006	7612986293012 114.0693.007	7612986293029 114.0693.008	7612986293036 114.0693.009	7612986293043 114.0693.010	<b>709 TTC*</b> 590,83 HT
+	SIRIUS 2.0 Douchette		7612985789073 114.0606.989	7612985789080 114.0606.990	7612985789097 114.0606.991	7612985789103 114.0606.992	7612985789127 114.0606.994	7612985789141 114.0606.996	7612986175530 114.0670.463	<b>729 TTC*</b> 607,50 HT
+	NEPTUNE Fenêtre		7612981928964 114.0495.418	7612981928971 114.0495.419	7612981929008 114.0495.422	7612981928988 114.0495.420	7612985492706 114.0533.300	7612985492713 114.0533.301	7612986175349 114.0670.459	<b>769 TTC*</b> 640,83 HT
+	COXY Semi-Pro Douchette		7612981929060 114.0495.430	7612981929077 114.0495.431	7612981929107 114.0495.434	7612981929084 114.0495.432	7612985492676 114.0533.297	7612985492416 114.0533.271	7612986175356 114.0670.460	<b>809 TTC*</b> 674,17 HT

\*Prix de vente indicatif (en Euros : €). Chaque revendeur fixe librement ses prix de revente. TVA à 20%

# Centro Fragranite

**10**  
ANS DE  
GARANTIE

**XL**



Finition : Stone

## PACK CNG 611-XLC

Dimensions **780 x 500 mm**  
Découpe **746 x 466 mm (R15)**  
Bassin **492 x 435 x 200**

Caisson **600 mm**

Vidage manuel

Inclus:

**Kit anti-particules avec filtre intégré**

**Très grande cuve**

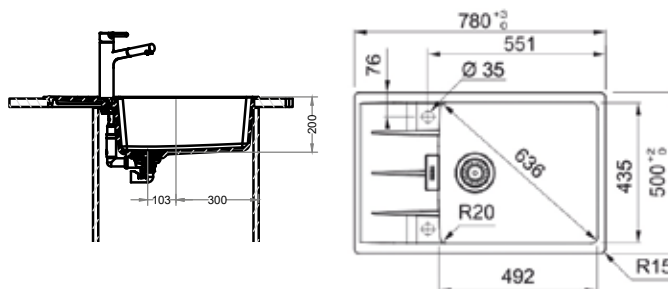

**PACK =**  
1 évier Centro (coloris ci-contre)  
• 1 des mitigeurs ci-dessous

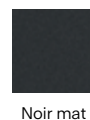

**PRIX TTC\***  
PRIX HT

		Blanc Artic	Stone	Onyx	Noir mat	<b>PRIX TTC*</b> PRIX HT
+	SMART Bec	7612986279405 114.0691.285	7612986279412 114.0691.286	7612986279429 114.0691.287	7612986279436 114.0691.288	<b>589 TTC*</b> 490,83 HT
+	URBAN Bec	7612986279443 114.0691.289	7612986279467 114.0691.290	7612986279474 114.0691.341	7612986279481 114.0691.342	<b>669 TTC*</b> 557,50 HT
+	LINA L Bec	7612986306835 114.0695.711	7612986306842 114.0695.712	7612986306859 114.0695.713	7612986306866 114.0695.714	<b>669 TTC*</b> 557,50 HT
+	SIRIUS 20 Douchette	7612986279498 114.0691.343	7612986279504 114.0691.344	7612986279511 114.0691.345	7612986279528 114.0691.347	<b>709 TTC*</b> 590,83 HT
+	URBAN Bec Noir mat	-	-	-	7612986279542 114.0691.349	<b>709 TTC*</b> 590,83 HT
+	LINA L Bec Noir mat	-	-	-	7612986306873 114.0695.715	<b>709 TTC*</b> 590,83 HT
+	URBAN Douchette Noir mat	-	-	-	7612986279535 114.0691.348	<b>749 TTC*</b> 624,17 HT

# Centro Fragranite

**10**  
ANS DE  
GARANTIE

**XL**

**NEW**



## PACK CNG 611-XL

Dimensions **1000 x 500 mm**  
Découpe **966 x 466 mm (R15)**  
Bassin **492 x 435 x 200 mm**

Caisson **600 mm**  
Vidage **manuel**  
Inclus:  
**Kit anti-particules avec filtre intégré**  
**Très grande cuve**

Finition : Blanc artic

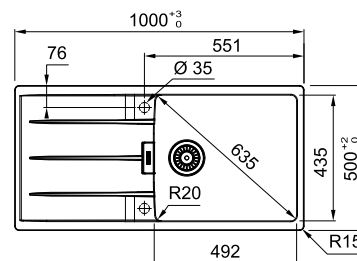
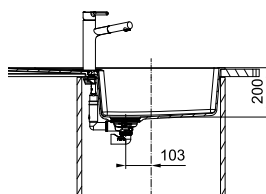

**PACK =**  
1 évier Centro (coloris ci-contre)  
• 1 des mitigeurs ci-dessous

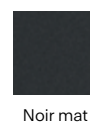

**PRIX TTC\***  
PRIX HT

		Blanc Artic	Stone	Onyx	Noir mat	<b>PRIX TTC*</b> PRIX HT
+	SMART Bec	7612986279559 114.0691.358	7612986279566 114.0691.359	7612986279573 114.0691.360	7612986279580 114.0691.361	<b>609 TTC*</b> 507,50 HT
+	URBAN Bec	7612986279597 114.0691.362	7612986279603 114.0691.363	7612986279610 114.0691.364	7612986279627 114.0691.365	<b>689 TTC*</b> 574,17 HT
+	LINA L Bec	7612986306880 114.0695.716	7612986307917 114.0695.543	7612986307924 114.0695.544	7612986307931 114.0695.545	<b>689 TTC*</b> 574,17 HT
+	SIRIUS 2.0 Douchette	7612986279801 114.0691.374	7612986279825 114.0691.377	7612986279832 114.0691.378	7612986279849 114.0691.379	<b>729 TTC*</b> 607,50 HT
+	URBAN Bec Noir mat	-	-	-	7612986279856 114.0691.380	<b>729 TTC*</b> 607,50 HT
+	LINA L Bec Noir mat	-	-	-	7612986307948 114.0695.546	<b>729 TTC*</b> 607,50 HT
+	URBAN Douchette Noir mat	-	-	-	7612986279863 114.0691.381	<b>769 TTC*</b> 640,83 HT



# Maris Fragranite

**10**  
ANS DE  
GARANTIE



Finition: Noir mat

## PACK MRG 611-78

Dimensions **780 x 500 mm**  
Découpe **760 x 480 mm**  
Bassin **350 x 425 x 205 mm**

Caisson **450 mm**

Vidage **manuel**

Inclus:

**Kit anti-particules avec filtre intégré**

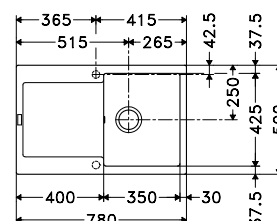
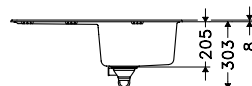

### En option



112.0657.946 - Manuel  
**7612986094398**  
Vidage noir  
(bonde et trop plein)  
**52 TTC\* / 43,33 HT**

ou



112.0658.197 - Automatique  
**7612986094602**  
Vidage noir  
(bonde, trop plein et bouton rotatif)  
**73 TTC\* / 60,83 HT**

**PACK =**  
1 évier Maris (coloris ci-contre)  
• 1 des mitigeurs ci-dessous



Blanc Artic



Platinum



Stone



Onyx



Noir mat

**PRIX TTC\***  
PRIX HT

**NEW**

**NEW**

**NEW**

			Blanc Artic	Platinum	Stone	Onyx	Noir mat	<b>PRIX TTC*</b> PRIX HT	
+	SMART Bec		7612981918477 114.0493.818	7612981918514 114.0493.862	7612981918736 114.0493.863	7612985493161 114.0533.388	7612985966382 114.0640.006	<b>589 TTC*</b> 490,83 HT	
<b>NEW</b>	+	ORBIT Douchette		7612986293050 114.0693.054	7612986293067 114.0693.055	7612986293074 114.0693.056	7612986293081 114.0693.057	7612986293098 114.0693.058	<b>619 TTC*</b> 515,83 HT
+	LINA J Bec		7612985965460 114.0639.943	7612985966283 114.0639.973	7612985966276 114.0639.972	7612985966306 114.0639.975	7612985966313 114.0639.976	<b>659 TTC*</b> 549,17 HT	
+	URBAN Bec		7612985788687 114.0607.100	7612985789790 114.0607.175	7612985790109 114.0607.176	7612985790123 114.0607.178	7612985966344 114.0640.001	<b>669 TTC*</b> 557,50 HT	
<b>NEW</b>	+	LINA L Bec		7612986307955 114.0695.547	7612986307962 114.0695.548	7612986307979 114.0695.549	7612986307986 114.0695.550	7612986307993 114.0695.721	<b>669 TTC*</b> 557,50 HT
<b>NEW</b>	+	LINA J Douchette		7612986293302 114.0693.059	7612986293319 114.0693.060	7612986293326 114.0693.131	7612986293333 114.0693.132	7612986293340 114.0693.133	<b>699 TTC*</b> 582,50 HT
+	SIRIUS 2.0 Douchette		7612985790260 114.0607.241	7612985790406 114.0607.245	7612985790413 114.0607.246	7612985790437 114.0607.248	7612985966351 114.0640.003	<b>709 TTC*</b> 590,83 HT	
+	LINA J Bec Noir mat		-	-	-	-	7612986270198 114.0689.021	<b>699 TTC*</b> 582,50 HT	
+	URBAN Bec Noir mat		-	-	-	-	7612986174991 114.0670.481	<b>709 TTC*</b> 590,83 HT	
+	Lina L Bec Noir mat		-	-	-	-	7612986308105 114.0695.722	<b>709 TTC*</b> 590,83 HT	
+	Lina J Douchette Noir mat		-	-	-	-	7612986270303 114.0689.022	<b>739 TTC*</b> 615,83 HT	
+	URBAN Douchette Noir mat		-	-	-	-	7612986175608 114.0670.482	<b>749 TTC*</b> 624,17 HT	

# Maris Fragranite

**10**  
ANS DE  
GARANTIE

**XL**



Finition: Platinum

## PACK MRG 611-XLC

Dimensions **780 x 500 mm**  
Découpe **760 x 480 mm**  
Bassin **490 x 425 x 200 mm**

Caisson **600 mm**

**Vidage manuel**

**Inclus:**

**Kit anti-particules avec filtre intégré**

**Très grande cuve**

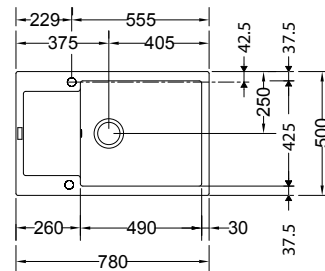
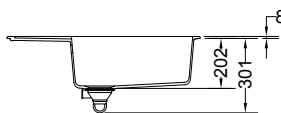

### En option



112.0657.946 - Manuel  
**7612986094398**  
Vidage noir  
(bonde et trop plein)  
**52 TTC\* / 43,33 HT**

ou



112.0658.197 - Automatique  
**7612986094602**  
Vidage noir  
(bonde, trop plein et bouton rotatif)  
**73 TTC\* / 60,83 HT**

**PACK =**  
1 évier Maris (coloris ci-contre)  
• 1 des mitigeurs ci-dessous



Blanc Artic



Platinum



Stone



Onyx



Noir mat

**PRIX TTC\***  
**PRIX HT**

		Blanc Artic	Platinum	Stone	Onyx	Noir mat	<b>PRIX TTC*</b> <b>PRIX HT</b>	
<b>+</b>	SMART Bec	 7612981930097 114.0495.607	 7612981930356 114.0495.632	 7612981930363 114.0495.633	 7612985494182 114.0533.571	 7612985966511 114.0640.009	<b>619 TTC*</b> <b>515,83 HT</b>	
<b>NEW</b>	<b>+</b>	ORBIT Douchette	 7612986293661 114.0693.153	 7612986293678 114.0693.154	 7612986293692 114.0693.156	 7612986293807 114.0693.158	 7612986293814 114.0693.159	<b>659 TTC*</b> <b>549,17 HT</b>
<b>+</b>	LINA J Bec	 7612985966535 114.0640.011	 7612985966566 114.0640.014	 7612985966580 114.0640.016	 7612985966498 114.0640.074	 7612985966900 114.0640.075	<b>689 TTC*</b> <b>574,17 HT</b>	
<b>+</b>	URBAN Bec	 7612985789264 114.0607.049	 7612985790208 114.0607.203	 7612985790215 114.0607.206	 7612985790253 114.0607.210	 7612985966917 114.0640.076	<b>699 TTC*</b> <b>582,50 HT</b>	
<b>NEW</b>	<b>+</b>	LINA L Bec	 7612986308112 114.0695.723	 7612986308129 114.0695.724	 7612986308136 114.0695.725	 7612986308143 114.0695.726	 7612986308150 114.0695.727	<b>699 TTC*</b> <b>582,50 HT</b>
<b>NEW</b>	<b>+</b>	LINA J Douchette	 7612986293821 114.0693.160	 7612986293838 114.0693.201	 7612986293845 114.0693.202	 7612986293852 114.0693.203	 7612986293869 114.0693.204	<b>729 TTC*</b> <b>607,50 HT</b>
<b>+</b>	SIRIUS 2.0 Douchette	 7612985790444 114.0607.249	 7612985790482 114.0607.294	 7612985790499 114.0607.295	 7612985790611 114.0607.297	 7612985966924 114.0640.077	<b>739 TTC*</b> <b>615,83 HT</b>	
<b>+</b>	COXY Semi-Pro Douchette	 7612981930585 114.0495.707	 7612981930752 114.0495.753	 7612981930769 114.0495.754	 7612985494373 114.0533.592	 7612985966931 114.0640.078	<b>839 TTC*</b> <b>699,17 HT</b>	

# Maris Fragranite

**10**  
ANS DE  
GARANTIE

**XL**



Finition: Noir mat

## PACK FULL BLACK MRG 611-XLC

Dimensions **780 x 500 mm**  
Découpe **760 x 480 mm**  
Bassin **490 x 425 x 200 mm**

Caisson **600 mm**

Vidage **manuel**

Inclus:

**Kit anti-particules avec filtre intégré**

**Très grande cuve**

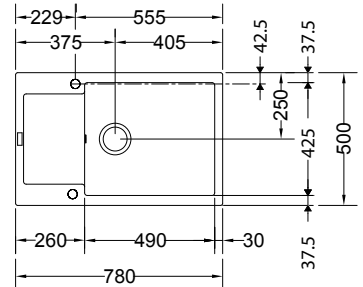
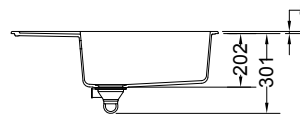

### En option

112.0657.946 - Manuel  
7612986**094398**

Vidage noir  
(bonde et trop plein)  
**52 TTC\* / 43,33 HT**

ou

112.0658.197 - Automatique  
7612986**094602**

Vidage noir  
(bonde, trop plein et bouton rotatif)  
**73 TTC\* / 60,83 HT**



**PACK =**  
1 évier Maris (coloris ci-contre)  
• 1 des mitigeurs ci-dessous



Onyx



Noir mat

**PRIX TTC\***  
PRIX HT

		Onyx	Noir mat	PRIX TTC* PRIX HT
<b>NEW</b>	+ LINA J Bec Noir mat	-	7612986 <b>270310</b> 114.0689.023	<b>729 TTC*</b> 607,50 HT
	+ URBAN Bec Onyx	7612985 <b>792165</b> 114.0607.638	-	<b>739 TTC*</b> 615,83 HT
	+ URBAN Bec Noir mat	-	7612986 <b>175622</b> 114.0670.484	<b>739 TTC*</b> 615,83 HT
<b>NEW</b>	+ LINA L Bec Noir mat	-	7612986 <b>308167</b> 114.0695.728	<b>739 TTC*</b> 615,83 HT
<b>NEW</b>	+ LINA J Douchette Noir mat	-	7612986 <b>270327</b> 114.0689.024	<b>769 TTC*</b> 640,83 HT
	+ URBAN Douchette Onyx	7612985 <b>792172</b> 114.0607.640	-	<b>779 TTC*</b> 649,17 HT
	+ URBAN Douchette Noir mat	-	7612986 <b>175615</b> 114.0670.483	<b>779 TTC*</b> 649,17 HT
	+ ATLAS NEO Bec Noir	-	7612985 <b>972000</b> 114.0641.054	<b>889 TTC*</b> 740,83 HT
	+ ATLAS NEO Douchette Noir	-	7612985 <b>972017</b> 114.0641.055	<b>929 TTC*</b> 774,17 HT

# Maris Fragranite

**10**  
ANS DE  
GARANTIE

**XL**



Finition: Onyx

## PACK MRG 611-XL

Dimensions **970 x 500 mm**  
Découpe **950 x 480 mm**  
Bassin **490 x 425 x 200 mm**

Caisson **600 mm**  
**Vidage manuel**  
**Inclus:**  
**Kit anti-particules avec filtre**  
**intégré**  
**Très grande cuve**

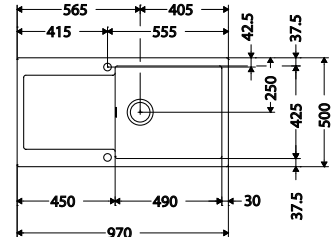
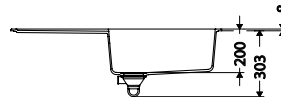

### En option



112.0657.946 - Manuel  
7612986094398  
Vidage noir  
(bonde et trop plein)  
**52 TTC\* / 43,33 HT**

ou



112.0658.197 - Automatique  
7612986094602  
Vidage noir  
(bonde, trop plein et bouton rotatif)  
**73 TTC\* / 60,83 HT**

**PACK =**  
1 évier Maris (coloris ci-contre)  
• 1 des mitigeurs ci-dessous



Blanc Artic



Café crème



Platinum



Stone



Onyx



Noir mat

**PRIX TTC\***  
**PRIX HT**

		Blanc Artic	Café crème	Platinum	Stone	Onyx	Noir mat	<b>PRIX TTC*</b> <b>PRIX HT</b>
<b>+</b>	NOVARA PLUS Bec	7612981662127 114.0388.274	7612981662134 114.0388.275	7612981662165 114.0388.278	7612981662172 114.0388.279	7612985494700 114.0533.645	7612985967044 114.0640.142	<b>619 TTC*</b> 515,83 HT
<b>+</b>	SMART Bec	7612981931346 114.0495.833	7612981931377 114.0495.836	7612981931391 114.0495.838	7612981931407 114.0495.839	7612985494717 114.0533.646	7612985967051 114.0640.143	<b>649 TTC*</b> 540,83 HT
<b>NEW</b>	ORBIT Douchette	7612986293876 114.0693.205	7612986293883 114.0693.206	7612986293890 114.0693.207	7612986294408 114.0693.208	7612986294415 114.0693.209	7612986294422 114.0693.210	<b>689 TTC*</b> 574,17 HT
<b>+</b>	LINA J Bec	7612985967075 114.0640.145	7612985967082 114.0640.146	7612985967105 114.0640.148	7612985967112 114.0640.149	7612985967136 114.0640.152	7612985967143 114.0640.155	<b>719 TTC*</b> 599,17 HT
<b>+</b>	URBAN Bec	7612985791427 114.0607.472	7612985791434 114.0607.473	7612985792202 114.0607.491	7612985792219 114.0607.492	7612985792233 114.0607.494	7612985967150 114.0640.157	<b>729 TTC*</b> 607,50 HT
<b>NEW</b>	LINA L Bec	7612986308174 114.0695.729	7612986308181 114.0695.730	7612986308198 114.0695.741	7612986308204 114.0695.742	7612986308211 114.0695.743	7612986308228 114.0695.744	<b>729 TTC*</b> 607,50 HT
<b>NEW</b>	LINA J Douchette	7612986293449 114.0693.212	7612986293456 114.0693.213	7612986293463 114.0693.214	7612986293470 114.0693.215	7612986293487 114.0693.216	7612986293494 114.0693.217	<b>759 TTC*</b> 632,50 HT
<b>+</b>	SIRIUS 2.0 Douchette	7612985792271 114.0607.499	7612985792288 114.0607.500	7612985792318 114.0607.503	7612985792325 114.0607.504	7612985792349 114.0607.506	7612985967167 114.0640.158	<b>769 TTC*</b> 640,83 HT
<b>+</b>	NEPTUNE Fenêtre	7612981931933 114.0495.918	7612981931957 114.0495.920	7612981931971 114.0495.922	7612981931988 114.0495.923	7612985494915 114.0533.676	7612985967174 114.0640.159	<b>819 TTC*</b> 682,50 HT
<b>+</b>	COXY Semi-Pro Douchette	7612981931858 114.0495.890	7612981931865 114.0495.911	7612981931896 114.0495.914	7612981931902 114.0495.915	7612985494908 114.0533.675	7612985967181 114.0640.171	<b>859 TTC*</b> 715,83 HT

\*Prix de vente indicatif (en Euros : €). Chaque revendeur fixe librement ses prix de vente. TVA à 20%

# Maris Fragranite

**10**  
ANS DE  
GARANTIE

**XL**



Finition: Onyx

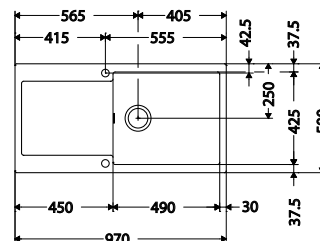
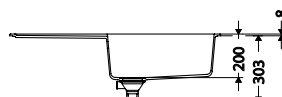

## PACK FULL BLACK MRG 611-XL

Dimensions **970 x 500 mm**  
Découpe **950 x 480 mm**  
Bassin **490 x 425 x 200 mm**

Caisson **600 mm**  
**Vidage manuel**  
**Inclus:**  
**Kit anti-particules avec filtre intégré**  
**Très grande cuve**

### En option



112.0657.946 - Manuel  
7612986094398  
Vidage noir  
(bonde et trop plein)  
52 TTC\* / 43,33 HT

ou



112.0658.197 - Automatique  
7612986094602  
Vidage noir  
(bonde, trop plein et bouton rotatif)  
73 TTC\* / 60,83 HT

**PACK =**  
1 évier Maris (coloris ci-contre)  
• 1 des mitigeurs ci-dessous



Onyx



Noir mat

**PRIX TTC\***  
PRIX HT

		Onyx	Noir mat	PRIX TTC* PRIX HT	
<b>NEW</b>	+ LINA J Bec Noir mat		-	7612986270334 114.0689.025	<b>759 TTC*</b> 632,50 HT
	+ URBAN Bec Onyx		-	7612986046205 114.0651.474	<b>769 TTC*</b> 640,83 HT
	+ URBAN Bec Noir mat		-	7612986175646 114.0670.486	<b>769 TTC*</b> 640,83 HT
<b>NEW</b>	+ LINA L Bec Noir mat		-	7612986308235 114.0695.745	<b>769 TTC*</b> 640,83 HT
<b>NEW</b>	+ LINA J Douchette Noir mat		-	7612986270341 114.0689.026	<b>799 TTC*</b> 665,83 HT
	+ URBAN Douchette Onyx		-	7612986046212 114.0651.475	<b>809 TTC*</b> 674,17 HT
	+ URBAN Douchette Noir mat		-	7612986175639 114.0670.485	<b>809 TTC*</b> 674,17 HT
	+ ATLAS NEO Bec Noir		-	7612986175653 114.0670.487	<b>919 TTC*</b> 765,83 HT
	+ ATLAS NEO Douchette Noir		-	7612986175660 114.0670.488	<b>949 TTC*</b> 790,83 HT

# Maris Fragranite

**10**  
ANS DE  
GARANTIE

**XL**

**NEW**



Finition: Onyx



**Vidage manuel inclus**

112.0657.946

7612986094398

Vidage noir Manuel  
(bonde et trop plein)



## PACK COULEURS MRG 611-XL

Dimensions 970 x 500 mm  
Découpe 950 x 480 mm  
Bassin 490 x 425 x 200 mm

Caisson 600 mm

**Vidage manuel**

**Inclus:**

Kit anti-particules avec filtre intégré  
Très grande cuve

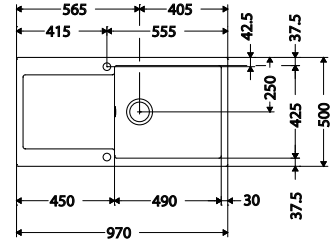
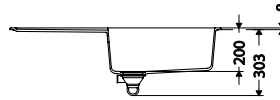

**PACK =**  
1 évier Maris Noir mat  
• 1 des mitigeurs ci-dessous



Noir mat

**PRIX TTC\***  
PRIX HT

+	EOS NEO Bec Refllet d'or	TOUT INOX		7612986294507 114.0693.218	<b>919 TTC*</b> 765,83 HT
+	EOS NEO Bec Culvre	TOUT INOX		7612986305104 114.0695.164	<b>919 TTC*</b> 765,83 HT
+	ATLAS NEO Bec Refllet d'or	TOUT INOX		7612986294521 114.0693.220	<b>939 TTC*</b> 782,50 HT
+	ATLAS NEO Bec Culvre	TOUT INOX		7612986305128 114.0695.166	<b>939 TTC*</b> 782,50 HT
+	EOS NEO Douchette Refllet d'or	TOUT INOX		7612986294514 114.0693.219	<b>949 TTC*</b> 790,83 HT
+	EOS NEO Douchette Culvre	TOUT INOX		7612986305111 114.0695.165	<b>949 TTC*</b> 790,83 HT
+	ATLAS NEO Douchette Refllet d'or	TOUT INOX		7612986294538 114.0693.221	<b>969 TTC*</b> 807,50 HT
+	ATLAS NEO Douchette Culvre	TOUT INOX		7612986305135 114.0695.167	<b>969 TTC*</b> 807,50 HT



# Maris Fragranite

**10**  
ANS DE  
GARANTIE



Finition: Stone

## PACK MRG 621

Dimensions **1160 x 500 mm**  
Découpe **1140 x 480 mm**  
Bassins **2x 335 x 425 x 205 mm**

Caisson **900 mm**  
Vidage **manual**  
Inclus:  
Kit anti-particules avec filtre intégré

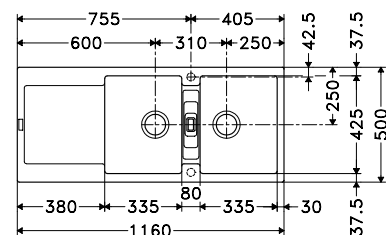
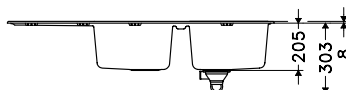

PACK =  
1 évier Maris (coloris ci-contre)  
● 1 des mitigeurs ci-dessous



Blanc Artic



Platinum



Stone



Onyx



Noir mat

**PRIX TTC\***  
PRIX HT

		Blanc Artic	Platinum	Stone	Onyx	Noir mat	<b>PRIX TTC*</b> PRIX HT	
+	SMART Bec	7612981931704 114.0495.986	7612981932541 114.0495.990	7612981932558 114.0496.011	7612985495158 114.0533.719	7612985967402 114.0640.221	<b>669 TTC*</b> 557,50 HT	
NEW	+	ORBIT Douchette	7612986293722 114.0693.252	7612986293739 114.0693.320	7612986293746 114.0693.321	7612986293753 114.0693.322	7612986293760 114.0693.323	<b>709 TTC*</b> 590,83 HT
NEW	+	LINA J Douchette	7612986293777 114.0693.324	7612986293784 114.0693.325	7612986293791 114.0693.326	7612986294705 114.0693.327	7612986294712 114.0693.328	<b>789 TTC*</b> 657,50 HT
+	SIRIUS 2.0 Douchette	7612985792578 114.0607.570	7612985792851 114.0607.624	7612985792868 114.0607.625	7612985792882 114.0607.627	7612985967563 114.0640.238	<b>799 TTC*</b> 665,83 HT	
+	NEPTUNE Fenêtre	7612981933029 114.0496.067	7612981933067 114.0496.071	7612981933074 114.0496.072	7612985495356 114.0533.749	7612985967600 114.0640.242	<b>839 TTC*</b> 699,17 HT	

# Frames Fragranite

**10**  
ANS DE  
GARANTIE

**XL**



Finition: Noir mat

## PACK FULL BLACK FSG 611-88

Dimensions **877 x 495 mm**  
Découpe **845 x 463 mm (R20)**  
Bassin **496 x 425 x 195 mm**

Caisson **600 mm**  
Vidage **automatique**

Inclus:

1. Kit anti-particules avec filtre intégré
2. Cache-bonde inox
3. Vidage automatique avec commande push inox

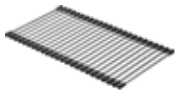
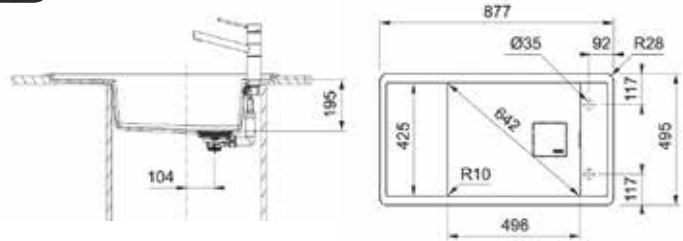

**Accessoire inclus dans tous les packs**  
Rollmat

En option



112.0670.893  
7612986178654  
Cache bonde noir mat  
79 TTC\* / 65,83 HT

**PACK =**  
1 évier Frames Noir Mat  
• 1 des mitigeurs ci-dessous



Noir mat

**PRIX TTC\***  
PRIX HT

+	ATLAS NEO Bec Noir	TOUT INOX 	7612985972055 114.0641.059	<b>1079 TTC*</b> 899,17 HT
+	EOS NEO Douchette Noir	TOUT INOX 	7612985972093 114.0641.074	<b>1099 TTC*</b> 915,83 HT
+	ATLAS NEO Douchette Noir	TOUT INOX 	7612985972062 114.0641.071	<b>1109 TTC*</b> 924,17 HT
+	MYTHOS Douchette Noir	TOUT INOX 	7612985972079 114.0641.072	<b>1189 TTC*</b> 990,83 HT

# Urbis Fragranite

(cuve à encastrer)

**10**  
ANS DE  
GARANTIE

**XL**



Finition: Onyx

## PACK UBG 610-50

Dimensions **560x500 mm**  
Découpe **522x462 mm**  
Bassin **503x425x230 mm**

Caisson **600 mm**

Vidage **manuel**

Inclus:

**Kit anti-particules avec  
filtre intégré**

**Très grande cuve**

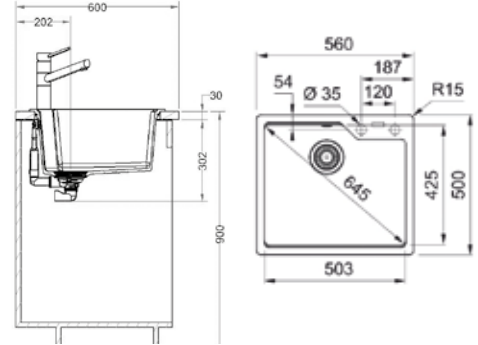

### En option



112.0658.250  
7612986**094633**  
Vidage noir manuel  
(Bonde et trop plein)  
**52 TTC\* / 43,33 HT**

ou



112.0658.124  
7612986**094640**  
Vidage noir automatique  
(Bonde, trop plein et bouton rotatif)  
**73 TTC\* / 60,83 HT**

**PACK =**  
1 cuve Urbis (coloris ci-contre)  
• 1 des mitigeurs ci-dessous



Blanc Artic



Stone



Onyx



Noir mat

**PRIX TTC\***  
**PRIX HT**

			Blanc Artic	Stone	Onyx	Noir mat	<b>PRIX TTC*</b> <b>PRIX HT</b>
<b>NEW</b>	+	ORBIT Douchette	7612986281156 114.0691.738	7612986281170 114.0691.742	7612986281163 114.0691.739	7612986281187 114.0691.743	<b>599 TTC*</b> 499,17 HT
	+	LINA J Bec	7612986281194 114.0691.744	7612986281415 114.0691.746	7612986281408 114.0691.745	7612986281422 114.0691.747	<b>639 TTC*</b> 532,50 HT
	+	URBAN Bec	7612986281255 114.0691.766	7612986281620 114.0691.768	7612986281583 114.0691.767	7612986281637 114.0691.769	<b>649 TTC*</b> 540,83 HT
<b>NEW</b>	+	LINA L Bec	7612986308242 114.0695.746	7612986308266 114.0695.748	7612986308259 114.0695.747	7612986308273 114.0695.749	<b>649 TTC*</b> 540,83 HT
<b>NEW</b>	+	LINA J Douchette	7612986294736 114.0693.331	7612986294743 114.0693.332	7612986294750 114.0693.333	7612986294767 114.0693.334	<b>679 TTC*</b> 565,83 HT
	+	SIRIUS 2.0 Douchette	7612986281644 114.0691.770	7612986281668 114.0691.782	7612986281651 114.0691.781	7612986281675 114.0691.783	<b>689 TTC*</b> 574,17 HT
<b>NEW</b>	+	LINA J Bec Noir mat	-	-	-	7612986281705 114.0691.786	<b>679 TTC*</b> 565,83 HT
	+	URBAN Bec Noir mat	-	-	-	7612986281699 114.0691.785	<b>689 TTC*</b> 574,17 HT
<b>NEW</b>	+	LINAL Bec Noir mat	-	-	-	7612986308280 114.0695.750	<b>689 TTC*</b> 574,17 HT
<b>NEW</b>	+	LINA J Douchette Noir mat	-	-	-	7612986281712 114.0691.787	<b>719 TTC*</b> 599,17 HT
	+	URBAN Douchette Noir mat	-	-	-	7612986281682 114.0691.784	<b>729 TTC*</b> 607,50 HT

# Urbis Fragranite

(cuve à encastrer)

**10**  
ANS DE  
GARANTIE

**XL**



Finition : Noir mat



## PACK UBG 610-72

Dimensions **780 x 500 mm**  
Découpe **742 x 462 mm**  
Bassin **723 x 425 x 230 mm**

Caisson **800 mm**  
Vidage manuel  
**Inclus : Kit anti-particules avec filtre intégré**  
**Très grande cuve**

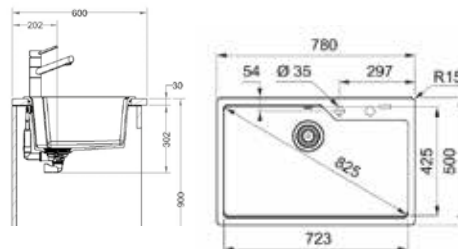

### En option

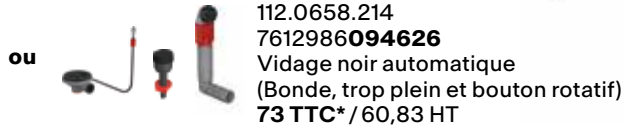
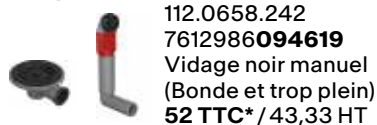

**PACK =**  
1 cuve Urbis (coloris ci-contre)  
• 1 des mitigeurs ci-dessous



Blanc Artic



Stone



Onyx



Noir mat

**PRIX TTC\***  
**PRIX HT**

		Blanc Artic	Stone	Onyx	Noir mat	<b>PRIX TTC*</b> <b>PRIX HT</b>
+	SIRIUS 2.0 Douchette	7612986 <b>281729</b> 114.0691.788	7612986 <b>281743</b> 114.0691.790	7612986 <b>281736</b> 114.0691.789	7612986 <b>281750</b> 114.0691.801	<b>749 TTC*</b> <b>624,17 HT</b>
<b>NEW</b> +	LINA J Douchette Noir mat	-	-	-	7612986 <b>281774</b> 114.0691.803	<b>779 TTC*</b> <b>649,17 HT</b>
+	URBAN Douchette Noir mat	-	-	-	7612986 <b>281767</b> 114.0691.802	<b>789 TTC*</b> <b>657,50 HT</b>

# Maris Fragranite

(bassin sous-plan)

**10**  
ANS DE  
GARANTIE

**XL**



Finition: Onyx

## PACK MRG 110-52

Dimensions **553 x 433 mm (R15)**  
Découpe **520 x 400 mm (R20)**  
Bassin **520 x 400 x 200 mm**

**Bouton rotatif chromé Ø35 mm**

Caisson **600 mm**  
**Vidage automatique**  
**Très grande cuve**

**Inclus :**  
**Kit anti-particules avec filtre intégré**

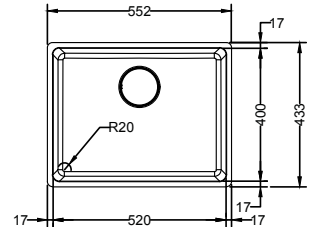
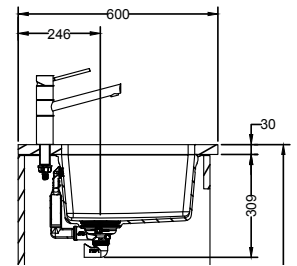

**En option**



112.0625.484  
7612985886949  
Distributeur de savon  
Atlas inox noir  
**239 TTC\* / 199,17 HT**



112.0658.446  
7612986094923 vidage noir  
(bonde, cache bonde, trop plein  
et bouton rotatif)  
**73 TTC\* / 60,83 HT**

**PACK =**  
1 cuve Maris (coloris ci-contre)  
● 1 des mitigeurs ci-dessous



Blanc Artic



Café crème



Stone



Onyx



Noir mat

**PRIX TTC\***  
**PRIX HT**

			Blanc Artic	Café crème	Stone	Onyx	Noir mat	<b>PRIX TTC*</b> <b>PRIX HT</b>
<b>NEW</b>	ORBIT Douchette		7612986283006 125.0692.073	7612986283013 125.0692.074	7612986283020 125.0692.075	7612986283037 125.0692.076	7612986283044 125.0692.077	<b>669 TTC*</b> 557,50 HT
<b>NEW</b>	LINA J Douchette		7612986296037 125.0693.475	7612986296044 125.0693.476	612986296051 125.0693.477	7612986296068 125.0693.478	7612986296075 125.0693.479	<b>739 TTC*</b> 615,83 HT
	SIRIUS 2.0 Douchette		7612986282665 125.0691.850	7612986282672 125.0692.091	7612986282689 125.0692.092	7612986282696 125.0692.093	7612986283204 125.0692.094	<b>749 TTC*</b> 624,17 HT
	ATLAS NEO Bec		7612986283211 125.0692.095	-	7612986283228 125.0692.096	7612986283235 125.0692.097	7612986283242 125.0692.098	<b>769 TTC*</b> 640,83 HT
	ATLAS NEO Douchette		7612986283259 125.0692.099	-	7612986283266 125.0692.100	7612986283273 125.0692.111	7612986283280 125.0692.112	<b>859 TTC*</b> 715,83 HT
<b>NEW</b>	LINA J Bec Noir		-	-	-	-	7612986275162 125.0690.304	<b>729 TTC*</b> 607,50 HT
	URBAN Bec Noir mat		-	-	-	-	7612986283310 125.0692.115	<b>749 TTC*</b> 624,17 HT
<b>NEW</b>	LINA L Bec Noir mat		-	-	-	-	7612986308396 125.0695.794	<b>749 TTC*</b> 624,17 HT
<b>NEW</b>	LINA J Douchette Noir mat		-	-	-	-	7612986275636 125.0690.369	<b>769 TTC*</b> 640,83 HT
	URBAN Douchette Noir mat		-	-	-	-	7612986283327 125.0692.116	<b>789 TTC*</b> 657,50 HT
	ATLAS NEO Bec Noir		-	-	-	-	7612986283297 125.0692.113	<b>889 TTC*</b> 740,83 HT
	ATLAS NEO Douchette Noir		-	-	-	-	7612986283303 125.0692.114	<b>929 TTC*</b> 774,17 HT

# Maris Fragranite

(bassin sous-plan)

**10**  
ANS DE  
GARANTIE

**XL**

**NEW**



## PACK COULEURS MRG 110-52

Dimensions **553 x 433 mm (R15)**  
Découpe **520 x 400 mm (R20)**  
Bassin **520 x 400 x 200 mm**

**Bouton Push F-Inox Ø35 mm**

Caisson **600 mm**  
**Vidage automatique**  
**Très grande cuve**

**Inclus :**  
**Kit anti-particules avec filtre intégré**  
**Vidage Noir et bouton push de la même couleur que le mitigeur inclus.**

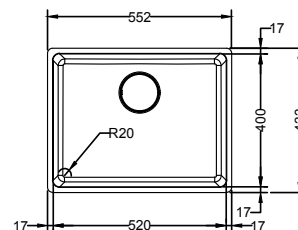
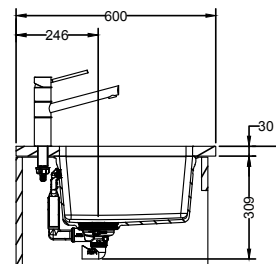

Finition: **Noir Mat**



**En option**

112.0681.200

7612986**230512**

Distributeur de savon Atlas Reflet d'or

**ou**

112.0625.486

7612986**886963**

Distributeur de savon Atlas Cuivre

**239 TTC\* / 199,17 HT**



**Inclus**

112.0658.446

7612986**094923**

vidage noir (bonde, cache bonde, trop plein et bouton rotatif)



**Inclus**

112.0630.188

7612985**922609**

Bouton push Cuivre



**ou**

112.0630.210

7612985**922593**

Bouton push Reflet d'or



**PACK =**

1 cuve Maris Noir Mat

• 1 des mitigeurs ci-dessous



Noir mat

**PRIX TTC\***  
**PRIX HT**

+	EOS NEO Bec Reflet d'or	<b>TOUT INOX</b>		7612986295979 125.0693.485	<b>929 TTC*</b> 774,17 HT
+	EOS NEO Bec Cuivre	<b>TOUT INOX</b>		7612986305319 125.0695.172	<b>929 TTC*</b> 774,17 HT
+	ATLAS NEO Bec Reflet d'or	<b>TOUT INOX</b>		7612986295993 125.0693.487	<b>949 TTC*</b> 790,83 HT
+	ATLAS NEO Bec Cuivre	<b>TOUT INOX</b>		7612986305333 125.0695.174	<b>949 TTC*</b> 790,83 HT
+	EOS NEO Douchette Reflet d'or	<b>TOUT INOX</b>		7612986295986 125.0693.486	<b>969 TTC*</b> 807,50 HT
+	EOS NEO Douchette Cuivre	<b>TOUT INOX</b>		7612986305326 125.0695.173	<b>969 TTC*</b> 807,50 HT
+	ATLAS NEO Douchette Reflet d'or	<b>TOUT INOX</b>		7612986296105 125.0693.488	<b>989 TTC*</b> 824,17 HT
+	ATLAS NEO Douchette Cuivre	<b>TOUT INOX</b>		7612986305340 125.0695.175	<b>989 TTC*</b> 824,17 HT



# Maris Fragranite

(bassin sous-plan)

**10**  
ANS DE  
GARANTIE

**XL**



Finition: Onyx

## PACK MRG 110-52

Dimensions **553 x 433 mm (R15)**  
Découpe **520 x 400 mm (R20)**  
Bassin **520 x 400 x 200 mm**

Caisson **600 mm**  
**Vidage manuel**  
**Très grande cuve**

**Inclus :**  
**Kit anti-particules avec filtre intégré**

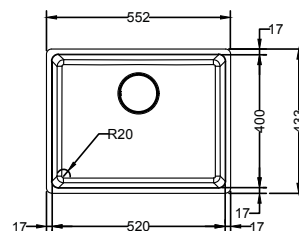
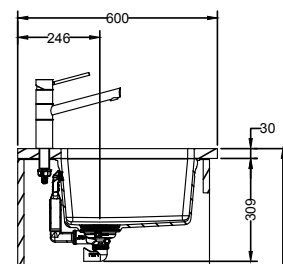

### En option



112.0625.484  
7612985**886949**  
Distributeur de savon  
Atlas inox noir  
**239 TTC\* / 199,17 HT**



112.0658.444  
7612986**0094916**  
Vidage noir (bonde, cache  
bonde et trop plein)  
**52 TTC\* / 43,33 HT**

**PACK =**  
1 cuve Maris (coloris ci-contre)  
● 1 des mitigeurs ci-dessous



Blanc Artic



Café crème



Stone



Onyx



Noir mat

**PRIX TTC\***  
**PRIX HT**

<b>NEW</b>	+	ORBIT Douchette		7612986 <b>283334</b> 125.0692.117	7612986 <b>283341</b> 125.0692.118	7612986 <b>283358</b> 125.0692.119	7612986 <b>283365</b> 125.0692.120	7612986 <b>283372</b> 125.0692.121		<b>619 TTC*</b> <b>515,83 HT</b>
<b>NEW</b>	+	LINA J Douchette		7612986 <b>295542</b> 125.0693.406	7612986 <b>295559</b> 125.0693.407	7612986 <b>295566</b> 125.0693.408	7612986 <b>295573</b> 125.0693.409	7612986 <b>295580</b> 125.0693.410		<b>699 TTC*</b> <b>582,50 HT</b>
	+	SPIRUS 2.0 Douchette		7612986 <b>282177</b> 125.0691.965	7612986 <b>282184</b> 125.0691.967	7612986 <b>282191</b> 125.0691.968	7612986 <b>283402</b> 125.0691.969	7612986 <b>283419</b> 125.0691.970		<b>709 TTC*</b> <b>590,83 HT</b>
	+	ATLAS NEO Bec		7612986 <b>283426</b> 125.0692.132	-	7612986 <b>283433</b> 125.0692.133	7612986 <b>283440</b> 125.0692.137	7612986 <b>283457</b> 125.0692.139		<b>729 TTC*</b> <b>607,50 HT</b>
	+	ATLAS NEO Douchette		7612986 <b>283464</b> 125.0692.140	-	7612986 <b>283471</b> 125.0692.141	7612986 <b>283488</b> 125.0692.142	7612986 <b>283495</b> 125.0692.143		<b>829 TTC*</b> <b>690,83 HT</b>
<b>NEW</b>	+	LINA J Bec Noir mat		-	-	-	-	7612986 <b>275643</b> 125.0690.370		<b>699 TTC*</b> <b>582,50 HT</b>
	+	URBAN Bec Noir mat		-	-	-	-	7612986 <b>283501</b> 125.0692.144		<b>709 TTC*</b> <b>590,83 HT</b>
<b>NEW</b>	+	LINA L Bec Noir mat		-	-	-	-	7612986 <b>308389</b> 125.0695.793		<b>709 TTC*</b> <b>590,83 HT</b>
<b>NEW</b>	+	LINA J Douchette Noir mat		-	-	-	-	7612986 <b>275650</b> 125.0690.381		<b>739 TTC*</b> <b>615,83 HT</b>
	+	URBAN Douchette Noir mat		-	-	-	-	7612986 <b>283518</b> 125.0692.147		<b>749 TTC*</b> <b>624,17 HT</b>
	+	ATLAS NEO Bec Noir		-	-	-	-	7612986 <b>283525</b> 125.0692.149		<b>859 TTC*</b> <b>715,83 HT</b>
	+	ATLAS NEO Douchette Noir		-	-	-	-	7612986 <b>283532</b> 125.0692.150		<b>899 TTC*</b> <b>749,17 HT</b>

# Maris Fragranite

(bassin sous-plan)

**10**  
ANS DE  
GARANTIE

**NEW**

**XL**



## PACK COULEURS MRG 110-52

Dimensions **553 x 433 mm (R15)**  
Découpe **520 x 400 mm (R20)**  
Bassin **520 x 400 x 200 mm**

Caisson **600 mm**  
Vidage **manuel**  
Très grande cuve

**Inclus :**  
Kit anti-particules avec filtre intégré

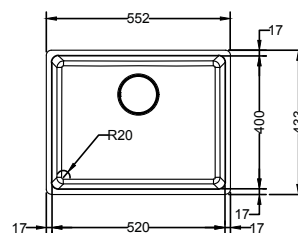
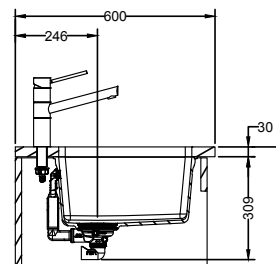

Finition: Noir mat



**En option**

112.0681.200  
7612986**230512**  
Distributeur de savon Atlas Reflet d'or

**ou**

112.0625.486  
7612986**886963**  
Distributeur de savon Atlas Cuivre  
**239 TTC\* / 199,17 HT**

**Inclus**



112.0658.444  
7612986**0094916**  
Vidage noir (bonde, cache bonde et trop plein)

**PACK =**

1 cuve Maris (Noir Mat)  
• 1 des mitigeurs ci-dessous



Noir mat

**PRIX TTC\***  
**PRIX HT**

+	EOS NEO Bec Reflet d'or	TOUT INOX		7612986 <b>295597</b> 125.0693.471	<b>859 TTC*</b> 715,83 HT
+	EOS NEO Bec Cuivre	TOUT INOX		7612986 <b>305142</b> 125.0695.168	<b>859 TTC*</b> 715,83 HT
+	ALTAS NEO Bec Reflet d'or	TOUT INOX		7612986 <b>296013</b> 125.0693.473	<b>879 TTC*</b> 732,50 HT
+	ALTAS NEO Bec Cuivre	TOUT INOX		7612986 <b>305166</b> 125.0695.170	<b>879 TTC*</b> 732,50 HT
+	EOS NEO Douchette Reflet d'or	TOUT INOX		7612986 <b>296006</b> 125.0693.472	<b>899 TTC*</b> 749,17 HT
+	EOS NEO Douchette Cuivre	TOUT INOX		7612986 <b>305159</b> 125.0695.169	<b>899 TTC*</b> 749,17 HT
+	ALTAS NEO Douchette Reflet d'or	TOUT INOX		7612986 <b>296020</b> 125.0693.474	<b>919 TTC*</b> 765,83 HT
+	ALTAS NEO Douchette Cuivre	TOUT INOX		7612986 <b>305302</b> 125.0695.171	<b>919 TTC*</b> 765,83 HT

# Maris Fragranite

(bassin sous-plan)

**10**  
ANS DE  
GARANTIE

**XL**



Finition: Café crème

## PACK MRG 110-72

Dimensions **753 x 433 mm (R15)**  
Découpe **720 x 400 mm (R20)**  
Bassin **720 x 400 x 200 mm**

**Bouton rotatif chromé Ø35 mm**

Caisson **800 mm**  
**Vidage automatique**  
**Très grande cuve**

**Inclus :**  
**Kit anti-particules avec filtre intégré**



### En option



112.0658.446  
7612986**094923** vidage noir  
(bonde, cache bonde, trop plein  
et bouton rotatif)  
**73 TTC\* / 60,83 HT**

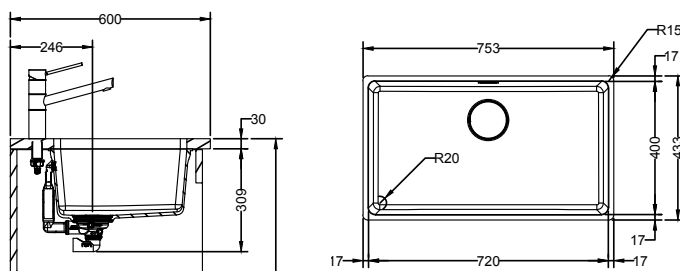

**PACK =**  
1 cuve Maris (coloris ci-contre)  
● 1 des mitigeurs ci-dessous



Blanc Artic



Café crème



Stone



Onyx



Noir mat

**PRIX TTC\***  
**PRIX HT**

**NEW**

+

LINA J  
Douchette



7612986**297577**  
125.0693.736

612986**297584**  
125.0693.737

7612986**297591**  
125.0693.738

7612986**297607**  
125.0693.739

7612986**297614**  
125.0693.740

**799 TTC\***  
**665,83 HT**

+

SIRIUS 2.0  
Douchette



7612986**283549**  
125.0692.161

7612986**283556**  
125.0692.162

7612986**283563**  
125.0692.163

7612986**283570**  
125.0692.164

7612986**283587**  
125.0692.165

**809 TTC\***  
**674,17 HT**

+

ATLAS NEO  
Douchette

**TOUT  
INOX**



7612986**283594**  
125.0692.166

7612986**283600**  
125.0692.167

7612986**283617**  
125.0692.168

7612986**283624**  
125.0692.169

**909 TTC\***  
**757,50 HT**

**NEW**

+

LINA J  
Douchette  
Noir mat



-

-

-

-

7612986**305364**  
125.0695.177

**839 TTC\***  
**699,17 HT**

+

URBAN  
Douchette  
Noir mat

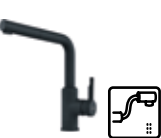

-

-

-

-

7612986**283631**  
125.0692.170

**849 TTC\***  
**707,50 HT**

+

ATLAS NEO  
Douchette  
Noir

**TOUT  
INOX**

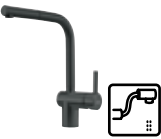

-

-

-

-

7612986**283648**  
125.0692.171

**989 TTC\***  
**824,17 HT**

# Maris Fragranite

(bassin sous-plan)

**10**  
ANS DE  
GARANTIE

**XL**



Finition: Café crème

## PACK MRG 110-72

Dimensions **753 x 433 mm (R15)**  
Découpe **720 x 400 mm (R20)**  
Bassin **720 x 400 x 200 mm**

Caisson **800 mm**  
Vidage **manuel**  
Très grande cuve

Inclus :  
Kit anti-particules avec filtre intégré



### En option



112.0658.444  
76129860094916  
Vidage noir (bonde, cache  
bonde et trop plein)  
52 TTC\* / 43,33 HT

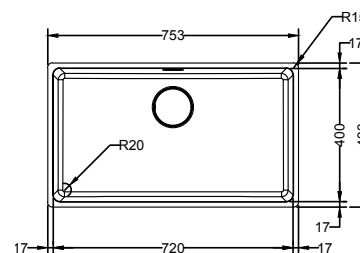
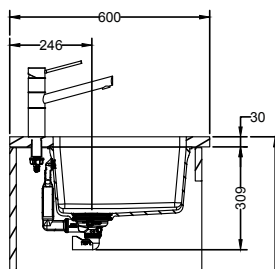

**PACK =**  
1 cuve Maris (coloris ci-contre)  
• 1 des mitigeurs ci-dessous



Blanc Artic



Café crème



Stone



Onyx



Noir mat

**PRIX TTC\***  
**PRIX HT**

		Blanc Artic	Café crème	Stone	Onyx	Noir mat	<b>PRIX TTC*</b> <b>PRIX HT</b>
<b>NEW</b> +	LINA J Douchette	7612986297522 125.0693.731	7612986297539 125.0693.732	7612986297546 125.0693.733	7612986297553 125.0693.734	7612986297560 125.0693.735	<b>759 TTC*</b> <b>632,50 HT</b>
+	SIRIUS 2.0 Douchette	7612986283655 125.0692.174	7612986283112 125.0692.106	7612986283129 125.0692.107	7612986283136 125.0692.108	7612986283143 125.0692.109	<b>769 TTC*</b> <b>640,83 HT</b>
+	ATLAS NEO Douchette	7612986283150 125.0692.110	-	7612986283167 125.0692.191	7612986283174 125.0692.192	7612986283181 125.0692.194	<b>879 TTC*</b> <b>732,50 HT</b>
<b>NEW</b> +	LINA J Douchette Noir mat	-	-	-	-	7612986305357 125.0695.176	<b>799 TTC*</b> <b>665,83 HT</b>
+	URBAN Douchette Noir mat	-	-	-	-	7612986283709 125.0692.196	<b>809 TTC*</b> <b>674,17 HT</b>
+	ATLAS NEO Douchette Noir	-	-	-	-	7612986283730 125.0692.197	<b>949 TTC*</b> <b>790,83 HT</b>

# Kubus 2.0 Fragranite

(bassin sous-plan)

**10**  
ANS DE  
GARANTIE

**XL**



Finition: Stone

## PACK KNG 110-52

Dimensions **560 x 460 mm**  
Découpe **520 x 420 mm (R10)**  
Bassin **520 x 420 x 200 mm**

**Bouton Push Inox : Ø 35 mm**

Caisson **800 mm** ou **600 mm**  
avec pose de pattes à l'avant et à l'arrière  
**Vidage automatique**

**Inclus:**

1. **Kit anti-particules avec filtre intégré**
2. **Siphon gain de place 1 cuve**
3. **Cache-bonde inox**
4. **Vidage automatique avec commande push inox**



**En option**



112.0670.893  
7612986178654  
Cache bonde noir mat  
79 TTC\* / 65,83 HT

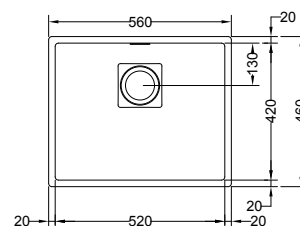
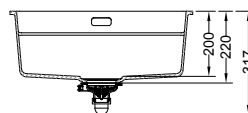

**PACK =**  
1 cuve Kubus 2.0 (coloris ci-contre)  
• 1 des mitigeurs ci-dessous



Blanc Artic



Stone



Onyx



Noir mat

**PRIX TTC\***  
**PRIX HT**

**NEW**

		Blanc Artic	Stone	Onyx	Noir mat	<b>PRIX TTC*</b> <b>PRIX HT</b>
<b>LINA J</b> Douchette		7612986302417 125.0694.520	7612986302424 125.0694.521	7612986302431 125.0694.522	7612986302448 125.0694.523	<b>799 TTC*</b> <b>665,83 HT</b>
<b>SIRIUS 2.0</b> Douchette		7612985969864 125.0640.767	7612985969888 125.0640.770	7612985969895 125.0640.771	7612985969901 125.0640.772	<b>809 TTC*</b> <b>674,17 HT</b>
<b>ATLAS NEO</b> Douchette		7612986175035 125.0670.392	7612985794336 125.0608.002	7612985794329 125.0608.001	7612986175042 125.0670.393	<b>889 TTC*</b> <b>740,83 HT</b>

# Kubus 2.0 Fragranite

(bassin sous-plan)

**10**  
ANS DE  
GARANTIE

**XL**



Finition: Noir mat

## PACK FULL BLACK KNG 110-52

Dimensions **560 x 460 mm**  
Découpe **520 x 420 mm (R10)**  
Bassin **520 x 420 x 200 mm**

**Bouton Push Inox : Ø 35 mm**

Caisson **800 mm ou 600 mm**  
avec pose de pattes à l'avant et à l'arrière  
**Vidage automatique**

**Inclus :**

1. Kit anti-particules avec filtre intégré
2. Siphon gain de place 1 cuve
3. Cache-bonde inox
4. Vidage automatique avec commande push inox



### En option



112.0625.484  
7612985**886949**  
Distributeur de savon  
Atlas inox noir  
**239 TTC\* / 199,17 HT**



112.0670.893  
7612986**178654**  
Cache bonde noir mat  
**79 TTC\* / 65,83 HT**

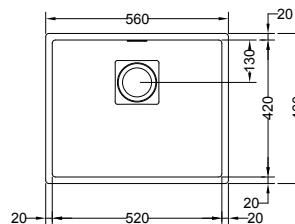
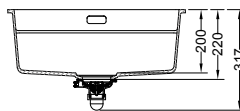

Packs Fragranite

**PACK =**  
1 évier Kubus 2.0 (coloris ci-contre)  
• 1 des mitigeurs ci-dessous



Noir mat

**PRIX TTC\***  
**PRIX HT**

+	URBAN Bec Noir mat		7612986 <b>175066</b> 125.0670.395	<b>799 TTC*</b> 665,83 HT
<b>NEW</b>	+	LINA L Bec Noir mat		7612986 <b>308402</b> 125.0695.797
<b>NEW</b>	+	LINA J Douchette Noir mat	 	7612986 <b>305371</b> 125.0695.178
+	URBAN Douchette Noir mat	 	7612986 <b>175059</b> 125.0670.394	<b>839 TTC*</b> 699,17 HT
+	ATLAS NEO Bec Noir	 <b>TOUT INOX</b>	7612985 <b>972208</b> 125.0641.085	<b>919 TTC*</b> 765,83 HT
+	EOS NEO Douchette Noir	  <b>TOUT INOX</b>	7612985 <b>972215</b> 125.0641.086	<b>949 TTC*</b> 790,83 HT
+	ATLAS NEO Douchette Noir	  <b>TOUT INOX</b>	7612985 <b>972185</b> 125.0641.083	<b>959 TTC*</b> 799,17 HT
+	MYTHOS Douchette Noir	  <b>TOUT INOX</b>	7612985 <b>972192</b> 125.0641.084	<b>1029 TTC*</b> 857,50 HT



# Kubus 2.0 Fragranite

(bassin sous-plan)

**10**  
ANS DE  
GARANTIE

**XL**



Finition: Noir mat



## PACK FULL BLACK KNG 110-52 + Active Twist

Dimensions **560 x 460 mm**  
Découpe **520 x 420 mm (R10)**  
Bassin **520 x 420 x 200 mm**

**Bouton Push Inox : Ø 35 mm**

Caisson **800 mm** ou **600 mm**  
avec pose de pattes à l'avant et à l'arrière  
**Vidage automatique**

**Inclus :**

1. Kit anti-particules avec filtre intégré
2. Siphon gain de place 1 cuve
3. Cache-bonde inox
4. Vidage automatique avec commande push inox

**En option**



112.0625.484  
7612985**886949**  
Distributeur de savon  
Atlas inox noir  
**239 TTC\*** / 199,17 HT

**Inclus**



112.0670.893  
7612986**178654**  
Cache bonde noir mat

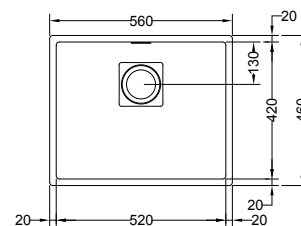
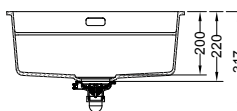

**PACK =**  
1 évier Kubus 2.0 (coloris ci-contre)  
● 1 des mitigeurs ci-dessous



Noir mat

**PRIX TTC\***  
PRIX HT

**NEW**

+

ACTIVE TWIST  
Bec  
Noir mat



7612986**305388**  
125.0695.179

**1059 TTC\***  
882,50 HT

**NEW**

+

ACTIVE TWIST  
Douchette  
Noir mat



7612986**305012**  
125.0695.147

**1139 TTC\***  
949,17 HT

Avec l'Active Twist, nous avons créé un mitigeur qui fonctionne différemment: remplir ou vider votre évier en un tour de main. En plus de son look élégant et minimaliste, nous avons intégré une fonctionnalité innovante qui relie le mitigeur à l'évier grâce à un bouton de commande intégré au mitigeur. Lorsque celui est tourné, l'eau sale s'écoule facilement et en toute sécurité, sans que vous ayez à mettre vos mains dans l'eau chaude et sale.

# Active Twist

## Caractéristiques et avantages

### Une gestion de bonde innovante et intégrée

Le design tout-en-un comprend un bouton de commande spécial qui lorsqu'il est tourné, permet à l'eau sale de s'écouler facilement en toute sécurité, sans que vous ayez à mettre vos mains dans l'eau chaude et sale.

### Cartouche éco

Conçue pour limiter le débit et la température, la cartouche ECO aide à économiser activement l'eau et l'énergie. Grâce au levier à butées, il est possible de réduire la consommation d'eau de 50 %.

### Limiteur de température

Grâce au limiteur de température, vous pouvez réduire la température de l'eau chaude que vous utilisez, en économisant à la fois de l'énergie et de l'argent. En réglant la bague sous la poignée, il est possible d'ajuster la température de l'eau.

### Levier à butées

Le levier à butées vous aide à utiliser moins d'eau et à réduire votre impact environnemental. Avec le levier ouvert à 50%, le robinet Active Twist fournira suffisamment d'eau avec une pression suffisante et à une température adaptée à la plupart des tâches.

### Technologie Laminaire

La technologie Laminaire est un mousseur filtrant résistant à la déformation qui permet d'avoir une eau claire tout en limitant les éclaboussures et le bruit.

### Design facile à nettoyer

Grâce à son design fluide et incurvé et ses bords arrondis, l'Active Twist est facile à nettoyer.



Vidéo d'installation du mitigeur Active Twist

### Fonction douchette

Offrant un jet plus puissant, la fonction douchette facilite le rinçage des fruits et légumes, enlève la saleté tenace sur les plats et peut également atteindre toutes les parties de l'évier, ce qui le rend plus facile à nettoyer.



# Les éviers en Tectonite®

## Un matériau très résistant.

Le Tectonite® est un matériau résistant et de haute technologie fabriqué à partir de SMC\* (sheet moulding compound), longues fibres de verre mélangées à une résine en polyester apportant à l'évier une grande résistance aux chocs et aux impacts; d'un revêtement 3ème génération PiMC\* apportant la couleur et la robustesse et revêtu d'une texture exclusive imperméable, sur laquelle l'eau et la saleté glissent à la surface de l'évier.



Garantie de 5 ans  
sur le matériau  
Tectonite®

### Résistant aux chocs et aux impacts

Le Tectonite® est un matériau résistant parfaitement à un usage quotidien dans la cuisine.

### Très résistant aux UV et à l'abrasion

Les particules de verre dans la fabrication du revêtement sont extrêmement nombreuses et assurent une résistance accrue aux UV et à l'abrasion.



### SMC\* (Sheet moulding compound)

Longues fibres de verre mélangées à une résine polyester qui apportent à l'évier une grande résistance mécanique aux chocs et aux impacts.

### Résistant à une température de 300°C

Même une plaque sortant du four n'endommagera pas l'évier en Tectonite® résistant à une température de plus de 300°C.

### Résistant aux tâches

Après 24 heures, les agents tâchant ne laissent aucune trace après le nettoyage.



### REVETEMENT 3ème GENERATION

Un revêtement PiMC\* (Powder in mould coating), couche de protection apportant la couleur et la robustesse au matériau.

### Facile à nettoyer

Grâce à sa texture exclusive «déperlante», l'évier est hygiénique et très facile à nettoyer.

### Léger et résistant

La légèreté de ce matériau le rend facile à transporter et à installer dans n'importe quelle cuisine.

**Attention :** ne pas utiliser de couteau en céramique sur un évier Tectonite®.



### TEXTURE EXCLUSIVE

Une texture exclusive, déperlante, imperméable, sur laquelle l'eau et la saleté glissent à la surface de l'évier.

## Nettoyage

Pour un entretien régulier, utilisez une éponge abrasive **type Scotch-Brite®, coté vert de l'éponge** et une crème récurrente. Pour les produits qui tachent fortement (carotte, thé, curry, etc...), **utilisez de l'eau de Javel diluée** puis rincez abondamment.

**Evitez les chocs thermiques importants** et rappelez-vous que le fond d'une casserole qui sort du feu est à une température de plusieurs centaines de degrés (utiliser un dessous de plat ou un tapis).

### Attention :

Ne pas utiliser de couteau en céramique sur un évier Fradeko.

# Les éviers en Fradeko

## Matériau



### SMC\*\*

#### (Sheet moulding compound)

Longues fibres de verre mélangées à une résine polyester, qui apportent à l'évier une grande résistance mécanique aux chocs et aux impacts.

## Coloris



Blanc Artic

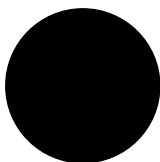

Noir

## Nettoyage

Pour un entretien régulier, utilisez une éponge abrasive **type Scotch-Brite®**, **coté vert de l'éponge** et une crème récurrente. Pour les produits qui tachent fortement (carotte, thé, curry, etc...), **utilisez de l'eau de Javel diluée** puis rincez abondamment.

Evitez **les chocs thermiques importants** et rappelez-vous que le fond d'une casserole qui sort du feu est à une température de plusieurs centaines de degrés (utiliser un dessous de plat ou un tapis).

### Attention :

ne pas utiliser de couteau en céramique sur un évier Fradeko.

# Kite Fradeko

**2**  
ANS DE  
GARANTIE



Finition: Blanc Artic



## PACK KITE 611-86

Dimensions **860 x 500 mm**  
Découpe **840 x 480 mm**  
Bassin **365 x 420 x 190 mm**

Caisson **500 mm**  
Vidage **manuel**

**Inclus :**  
Kit anti-particules avec filtre intégré

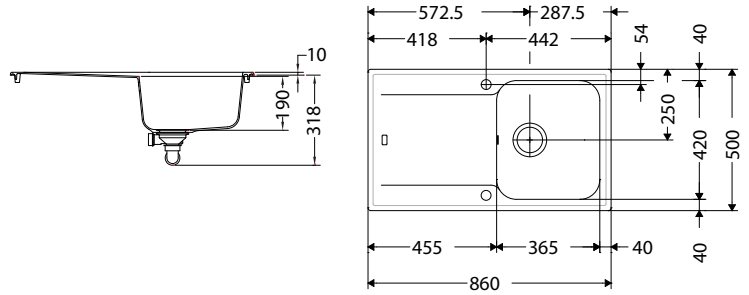

**PACK =**  
1 évier Kite (coloris ci-contre)  
● 1 des mitigeurs ci-dessous





Blanc Artic



Noir

**PRIX TTC\***  
PRIX HT

		Blanc Artic	Noir	<b>PRIX TTC*</b> PRIX HT
+	0311 	7612985251617 114.0513.473	7612985673532 114.0575.136	<b>289 TTC*</b> 240,83 HT
<b>NEW</b>	+	ORBIT Douchette 	7612986302356 143.0694.506	<b>319 TTC*</b> 265,83 HT

# Kite Fradeko

**2**  
ANS DE  
GARANTIE

**XL**

**NEW**



## PACK KITE 611-100

Dimensions **1000 x 500 mm**  
 Découpe **976 x 446 mm**  
 Bassin **525 x 420 x 210 mm**

Caisson **600 mm**  
**Vidage manuel**  
**Très grande cuve**

**Inclus :**  
**Kit anti-particules avec filtre intégré**

Finition:Noir

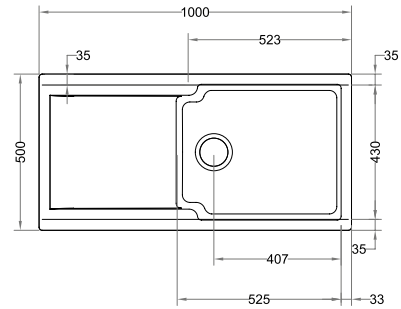
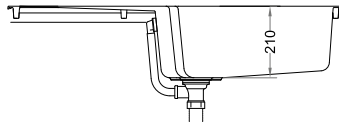

**PACK =**  
 1 évier Kite (coloris ci-contre)  
 • 1 des mitigeurs ci-dessous





Blanc Artic



Noir

**PRIX TTC\***  
**PRIX HT**

		Blanc Artic	Noir	<b>PRIX TTC*</b> <b>PRIX HT</b>
+	0311 	7612985251624 114.0513.474	7612985673549 114.0575.137	<b>299 TTC*</b> <b>249,17 HT</b>
+	ORBIT Douchette  	7612986304459 143.0695.008	7612986304466 143.0695.009	<b>379 TTC*</b> <b>315,83 HT</b>



# Kite Fradeko

**2**  
ANS DE  
GARANTIE

**NEW**



Finition: Blanc Artic

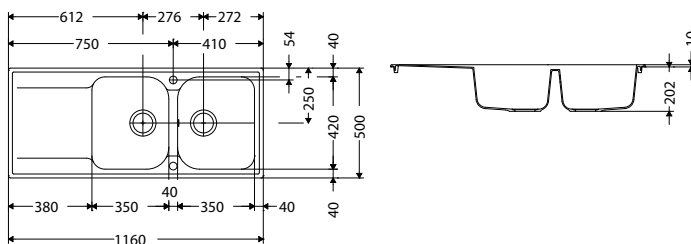

## PACK KITE 621

Dimensions **1160 x 500 mm**  
Découpe **1140 x 480 mm**  
Bassins **2 x 350 x 435 x 210 mm**

Caisson **800 mm**  
Vidage **manuel**

**Inclus :**  
Kit anti-particules avec filtre intégré

**PACK =**  
1 évier Kite (coloris ci-contre)  
● 1 des mitigeurs ci-dessous





Blanc Artic



Noir

**PRIX TTC\***  
PRIX HT

		Blanc Artic	Noir	<b>PRIX TTC*</b> PRIX HT
+	0311 	7612985251631 114.0513.476	7612985673556 114.0575.138	<b>339 TTC*</b> 282,50 HT
+	ORBIT Douchette  	7612986304480 143.0695.012	7612986304473 143.0695.011	<b>409 TTC*</b> 340,83 HT

# Opale Tectonite

**5**  
ANS DE  
GARANTIE



## PACK OPALE 611-97

Dimensions **970 x 500 mm**  
Découpe **950 x 480 mm (R15)**  
Bassin **450 x 420 x 190 mm**

Caisson **600 mm**  
Vidage **manuel**  
Grande cuve

Inclus :  
Kit anti-particules avec filtre intégré

Finition: Platinum

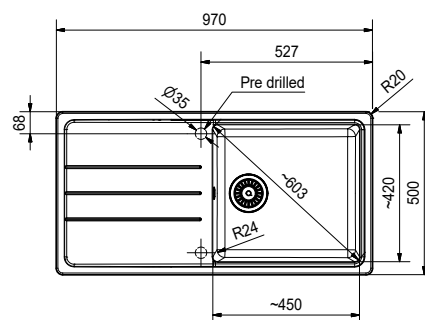
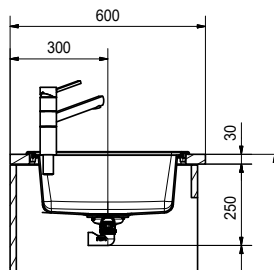

PACK =  
1 évier Opale (coloris ci-contre)  
• 1 des mitigeurs ci-dessous



Blanc











Platinum



Graphite

**PRIX TTC\***  
PRIX HT

		Blanc	Platinum	Graphite	<b>PRIX TTC*</b> PRIX HT		
+	0311 Bec		7612986175677 143.0670.489	7612986175691 143.0670.491	7612986175684 143.0670.490	<b>329 TTC*</b> 274,17 HT	
<b>NEW</b>	+	ORBIT Douchette	 	7612986303599 143.0694.845	7612986303919 143.0694.847	7612986303902 143.0694.846	<b>379 TTC*</b> 315,83 HT
+	LINA J Bec		7612986175707 143.0670.492	7612986175721 143.0670.494	7612986175714 143.0670.493	<b>419 TTC*</b> 349,17 HT	
<b>NEW</b>	+	LINA J Douchette	 	7612986302677 143.0694.783	7612986302691 143.0694.785	7612986302684 143.0694.784	<b>439 TTC*</b> 365,83 HT
+	SIRIUS 2.0 Douchette	 	7612986175769 143.0670.498	7612986175783 143.0670.500	7612986175776 143.0670.499	<b>439 TTC*</b> 365,83 HT	

# Opale Tectonite

**5**  
ANS DE  
GARANTIE

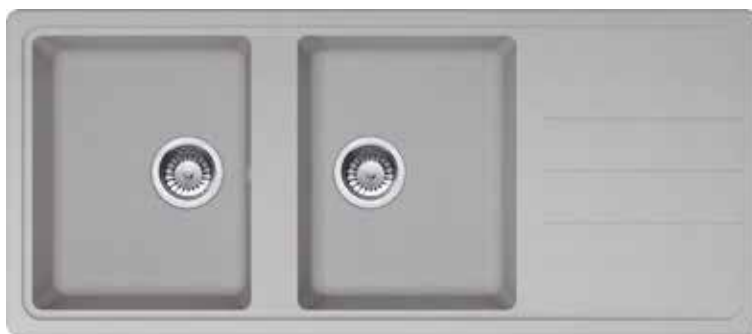

Finition: Platinum



## PACK OPALE 621

Dimensions 1160 x 500 mm  
Découpe 1140 x 480 mm (R15)  
Bassins 2 x 337 x 420 x 190 mm

Caisson 800 mm  
Vidage manuel

Inclus :  
Kit anti-particules avec filtre intégré

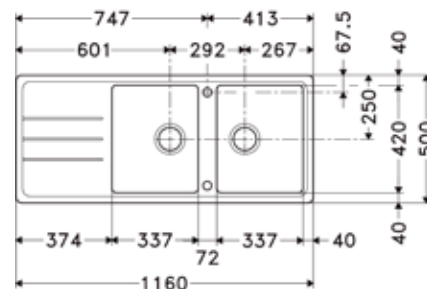

PACK =  
1 évier Opale (coloris ci-contre)  
● 1 des mitigeurs ci-dessous



Blanc



Platinum



Graphite

**PRIX TTC\***  
PRIX HT

		Blanc	Platinum	Graphite	<b>PRIX TTC*</b> PRIX HT	
+	0311 Bec		7612986175790 143.0670.511	7612986175813 143.0670.513	7612986175806 143.0670.512	<b>369 TTC*</b> 307,50 HT
<b>NEW</b>	ORBIT Douchette		7612986304008 143.0694.786	7612986304022 143.0694.788	7612986304015 143.0694.787	<b>419 TTC*</b> 349,17 HT
+	LINA J Bec		7612986175820 143.0670.514	7612986175844 143.0670.516	7612986175837 143.0670.515	<b>469 TTC*</b> 390,83 HT
<b>NEW</b>	LINA J Douchette		7612986304039 143.0694.789	7612986304053 143.0694.851	7612986304046 143.0694.790	<b>489 TTC*</b> 407,50 HT
+	SIRIUS20 Douchette		7612986175882 143.0670.520	7612986175905 143.0670.522	7612986175899 143.0670.521	<b>489 TTC*</b> 407,50 HT

# Titan Tectonite

**5**  
ANS DE  
GARANTIE



## PACK TTD 611-97

Dimensions **970x500 mm**  
Découpe **950x480 mm**  
Bassin **450x420x190 mm**  
Grande cuve

Caisson **600 mm**  
Vidage **manuel**

Inclus :  
Kit anti-particules avec filtre intégré

Finition: Platinum

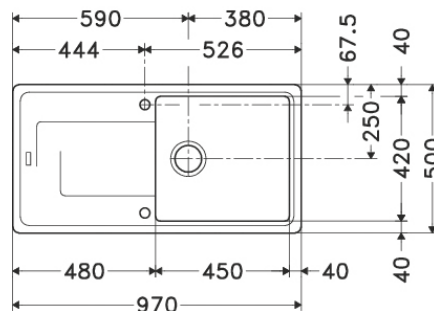
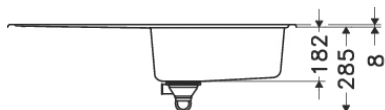

**PACK =**  
1 évier Titan (coloris ci-contre)  
• 1 des mitigeurs ci-dessous



Blanc



Beige



Platinum



Graphite

**PRIX TTC\***  
PRIX HT

		Blanc	Beige	Platinum	Graphite	<b>PRIX TTC*</b> PRIX HT		
<b>+</b>	OS11 Bec		7612981231606 114.0320.709	7612981233815 114.0320.710	7612981233709 114.0320.831	7612981234010 114.0320.832	<b>349 TTC*</b> 290,83 HT	
<b>NEW</b>	<b>+</b>	ORBIT Douchette		7612986301298 143.0694.343	7612986301762 143.0694.388	7612986301700 143.0694.344	7612986301755 143.0694.386	<b>399 TTC*</b> 332,50 HT
<b>+</b>	LINA J Bec		7612986101768 143.0660.139	7612986173819 143.0670.184	7612986101812 143.0660.156	7612986101829 143.0660.157	<b>439 TTC*</b> 365,83 HT	
<b>NEW</b>	<b>+</b>	LINA J Douchette		7612986301793 143.0694.394	7612986301830 143.0694.398	7612986301809 143.0694.395	7612986301823 143.0694.397	<b>469 TTC*</b> 390,83 HT
<b>+</b>	SIRIUS 2.0 Douchette		7612985524155 114.0541.566	7612985547994 114.0548.847	7612985524179 114.0541.569	7612985524186 114.0541.570	<b>469 TTC*</b> 390,83 HT	

# Titan Tectonite

**5**  
ANS DE  
GARANTIE

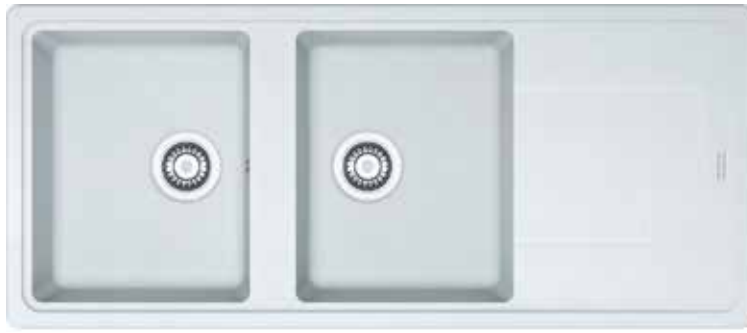

Finition: Blanc

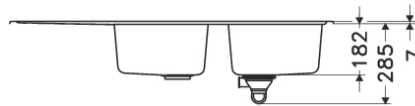

## PACK TTD 621

Dimensions **1160x500 mm**  
Découpe **1140x480 mm**  
Bassins **2x337x420x190 mm**

Caisson **800 mm**  
Vidage **manuel**

Inclus :  
**Kit anti-particules avec filtre intégré**

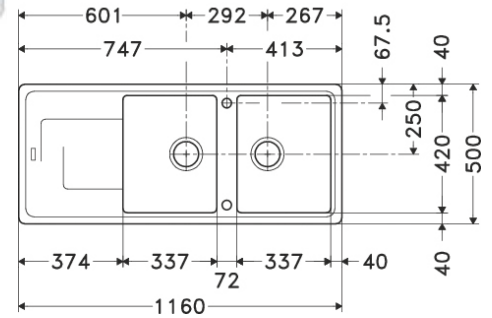

**PACK =**  
1 évier Titan (coloris ci-contre)  
● 1 des mitigeurs ci-dessous



Blanc



Beige



Platinum



Graphite

**PRIX TTC\***  
PRIX HT

**NEW**

**NEW**

		Blanc	Beige	Platinum	Graphite	<b>PRIX TTC*</b> PRIX HT	
+	0311 Bec		7612981234065 114.0320.838	7612981234072 114.0320.840	7612981234089 114.0320.841	7612981234096 114.0320.842	<b>389 TTC*</b> 324,17 HT
+	ORBIT Douchette	 	7612986301847 143.0694.400	7612986301878 143.0694.423	7612986301854 143.0694.421	7612986301861 143.0694.422	<b>439 TTC*</b> 365,83 HT
+	LINA J Bec		7612986101447 143.0660.110	7612986173826 143.0670.185	7612986101454 143.0660.223	7612986101461 143.0660.224	<b>489 TTC*</b> 407,50 HT
+	Lina J Douchette	 	7612986302066 143.0694.469	7612986302097 143.0694.502	7612986302073 143.0694.470	7612986302080 143.0694.501	<b>509 TTC*</b> 424,17 HT
	SIRIUS 2.0 Douchette	 	7612985524193 114.0541.572	7612985548465 114.0548.857	7612985524209 114.0541.573	7612985524216 114.0541.574	<b>509 TTC*</b> 424,17 HT

# Titan Tectonite

**5**  
ANS DE  
GARANTIE

**NEW**

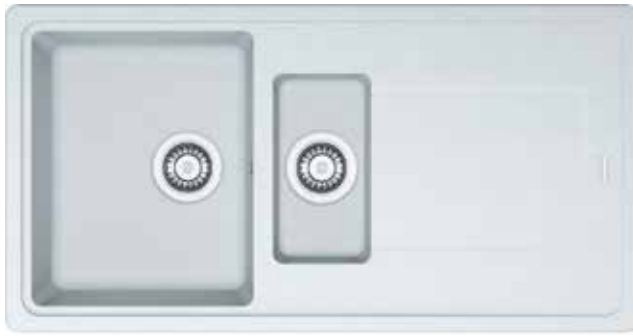

## PACK TTD 651

Dimensions **970x500 mm**  
Découpe **950x480 mm**  
Bassins **420x340x190 mm**  
**290x150x120 mm**

Caisson **600 mm**  
Vidage **manuel**

**Inclus :**  
Kit anti-particules avec filtre intégré

Finition: Blanc

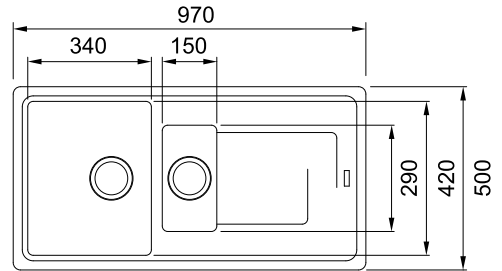
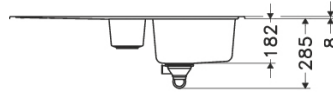

**PACK =**  
1 évier Titan (coloris ci-contre)  
• 1 des mitigeurs ci-dessous



Blanc



Beige



Platinum



Graphite

**PRIX TTC\***  
**PRIX HT**

		Blanc	Beige	Platinum	Graphite	<b>PRIX TTC*</b> <b>PRIX HT</b>
<b>+</b> 0311 Bec		7612981234027 114.0320.833	7612981234034 114.0320.834	7612981234041 114.0320.836	7612981234058 114.0320.837	<b>369 TTC*</b> <b>307,50 HT</b>
<b>+</b> ORBIT Douchette		7612986302219 143.0694.500	7612986302240 143.0694.513	7612986302226 143.0694.511	7612986302233 143.0694.512	<b>419 TTC*</b> <b>349,17 HT</b>
<b>+</b> SIRIUS 2.0 Douchette		7612985548410 114.0548.850	7612985548434 114.0548.854	7612985548441 114.0548.855	7612985548458 114.0548.856	<b>459 TTC*</b> <b>382,50 HT</b>

# Orion Tectonite®

**5**  
ANS DE  
GARANTIE



Finition : Blanc Artic

## PACK OID 611-62

Dimensions **620 x 500 mm**  
Découpe **600 x 480 mm**  
Bassin **350 x 430 x 190 mm**

Caisson **450 mm**  
**Vidage manuel**  
**Inclus:**  
**Kit anti-particules avec filtre intégré**

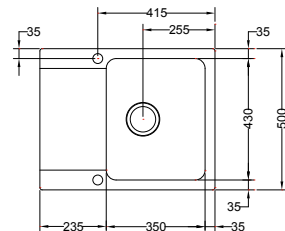
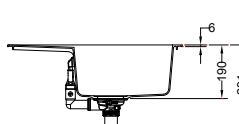

**PACK =**  
1 évier Orion (coloris ci-contre)  
• 1 des mitigeurs ci-dessous



Blanc Artic









Urban Grey



Carbone

**PRIX TTC\***  
**PRIX HT**

		Blanc Artic	Urban Grey	Carbone	<b>PRIX TTC*</b> <b>PRIX HT</b>	
<b>+</b>	NOVABA PLUS Bec		7612981653606 114.0386.790	7612986174168 143.0670.271	7612981654030 114.0386.853	<b>359 TTC*</b> <b>299,17 HT</b>
<b>+</b>	SMART Bec		7612981909321 114.0492.130	7612986174175 143.0670.272	7612981909383 114.0492.138	<b>399 TTC*</b> <b>332,50 HT</b>
<b>NEW</b>	ORBIT Douchette		7612986300918 143.0694.202	7612986300932 143.0694.204	7612986300925 143.0694.203	<b>419 TTC*</b> <b>349,17 HT</b>
<b>+</b>	LINA J Bec		7612985962711 143.0639.339	7612986174199 143.0670.274	7612985962759 143.0639.373	<b>439 TTC*</b> <b>365,83 HT</b>
<b>+</b>	URBAN Bec		7612985796842 143.0608.500	7612986174182 143.0670.273	7612985796880 143.0608.514	<b>459 TTC*</b> <b>382,50 HT</b>
<b>NEW</b>	LINA L Bec		7612986306897 143.0695.759	7612986308310 143.0695.771	7612986308303 143.0695.760	<b>459 TTC*</b> <b>382,50 HT</b>
<b>+</b>	SIRIUS 2.0 Douchette		7612985488303 114.0532.467	7612986174311 143.0670.276	7612985488341 114.0532.481	<b>469 TTC*</b> <b>390,83 HT</b>



# Orion Tectonite®

**5**  
ANS DE  
GARANTIE



## PACK OID 611-94

Dimensions **940 x 510 mm**  
Découpe **920 x 490 mm**  
Bassin **440 x 440 x 174 mm**

Caisson **600 mm**

Vidage **manuel**

Inclus:

**Kit anti-particules avec filtre intégré**

Finition: Carbone

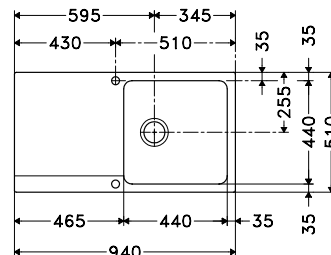
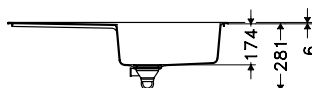

**PACK =**  
1 évier Orion (coloris ci-contre)  
• 1 des mitigeurs ci-dessous



Blanc Artic



Urban Grey



Carbone

**PRIX TTC\***  
PRIX HT

		Blanc Artic	Urban Grey	Carbone	PRIX TTC* PRIX HT
<b>+</b>	NOVARA PLUS Bec	7612981654702 114.0386.965	7612986174328 143.0670.277	7612981654733 114.0386.968	<b>399 TTC*</b> 332,50 HT
<b>+</b>	SMART Bec	7612981909628 114.0492.169	7612986174335 143.0670.278	7612981909666 114.0492.172	<b>439 TTC*</b> 365,83 HT
<b>NEW</b>	ORBIT Douchette	7612986301120 143.0694.223	7612986301144 143.0694.225	7612986301137 143.0694.224	<b>469 TTC*</b> 390,83 HT
<b>+</b>	LINA J Bec	7612985962766 143.0639.374	7612986174359 143.0670.280	7612985963107 143.0639.385	<b>499 TTC*</b> 415,83 HT
<b>+</b>	URBAN Bec	7612985796897 143.0608.515	7612986174342 143.0670.279	7612985797696 143.0608.532	<b>499 TTC*</b> 415,83 HT
<b>NEW</b>	LINA L Bec	7612986308327 143.0695.772	7612986308341 143.0695.774	7612986308334 143.0695.773	<b>499 TTC*</b> 415,83 HT
<b>NEW</b>	LINA J Douchette	7612986301151 143.0694.226	7612986301175 143.0694.228	7612986301168 143.0694.227	<b>509 TTC*</b> 424,17 HT
<b>+</b>	SIRIUS 2.0 Douchette	7612985488464 114.0532.494	7612986174373 143.0670.302	7612985488501 114.0532.499	<b>509 TTC*</b> 424,17 HT

# Orion Tectonite®

**5**  
ANS DE  
GARANTIE



Finition: Urban Grey

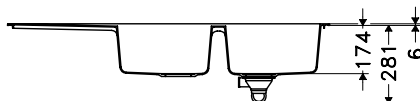

## PACK OID 621

Dimensions **1160 x 510 mm**  
Découpe **1140 x 490 mm**  
Bassins 2x **340 x 440 x 190 mm**

Caisson **800 mm**  
**Vidage manuel**  
**Inclus:**  
**Kit anti-particules avec filtre intégré**

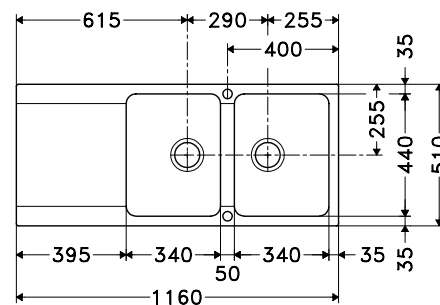

**PACK =**  
1 évier Orion (coloris ci-contre)  
● 1 des mitigeurs ci-dessous

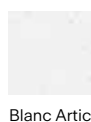

**PRIX TTC\***  
**PRIX HT**

		Blanc Artic	Urban Grey	Carbone	<b>PRIX TTC*</b> <b>PRIX HT</b>
	NOVAPA PLUS Bec	7612981655983 114.0387.271	7612986174380 143.0670.303	7612981656010 114.0387.274	<b>439 TTC*</b> 365,83 HT
<b>NEW</b>	ORBIT Douchette	7612986301335 143.0694.314	7612986301359 143.0694.316	7612986301342 143.0694.315	<b>509 TTC*</b> 424,17 HT
	URBAN Bec	7612985797702 143.0608.533	7612986174403 143.0670.305	7612985797740 143.0608.537	<b>539 TTC*</b> 449,17 HT
<b>NEW</b>	LINAL Bec	7612986308358 143.0695.775	7612986308372 143.0695.777	7612986308365 143.0695.776	<b>539 TTC*</b> 449,17 HT
<b>NEW</b>	LINA J Douchette	7612986302257 143.0694.514	7612986302271 143.0694.516	7612986302264 143.0694.515	<b>549 TTC*</b> 457,50 HT
	SPRUS 2 0 Douchette	7612985488709 114.0532.531	7612986174427 143.0670.307	7612985488754 114.0532.536	<b>549 TTC*</b> 457,50 HT

# Sirius 2 Tectonite®

**5**  
ANS DE  
GARANTIE



Finition: Carbone

## PACK S2D 611-78

Dimensions **780 x 500 mm**  
Découpe **764 x 484 mm (R8)**  
Bassin **350 x 432 x 200 mm**

Caisson **500 mm**  
**Vidage manuel**  
**Inclus:**  
**Kit anti-particules avec filtre intégré**

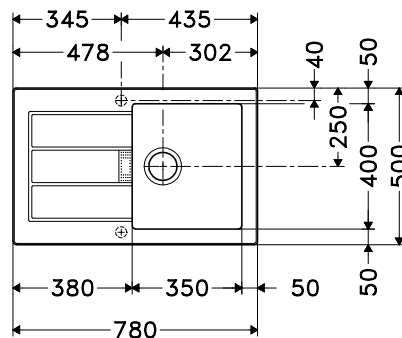
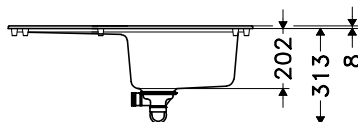

**PACK =**  
1 évier Sirius 2 (coloris ci-contre)  
• 1 des mitigeurs ci-dessous



Blanc Artic



Urban Grey



Carbone

**PRIX TTC\***  
**PRIX HT**

		Blanc Artic	Urban Grey	Carbone	<b>PRIX TTC*</b> <b>PRIX HT</b>
<b>+</b> NOVARA PLUS Bec		7612985797757 143.0608.538	7612986174038 143.0670.224	7612985797795 143.0608.552	<b>389 TTC*</b> <b>324,17 HT</b>
<b>+</b> SMART Bec		7612985797900 143.0608.553	7612986174045 143.0670.225	7612985797948 143.0608.557	<b>429 TTC*</b> <b>357,50 HT</b>
<b>NEW</b> <b>+</b> ORBIT Douchette		7612986300345 143.0694.193	7612986300376 143.0694.198	7612986300369 143.0694.197	<b>459 TTC*</b> <b>382,50 HT</b>
<b>+</b> LINA J Bec		7612985963114 143.0639.387	7612986174069 143.0670.227	7612985963220 143.0639.369	<b>479 TTC*</b> <b>399,17 HT</b>
<b>+</b> SIRIUS 2.0 Douchette		7612985799560 143.0608.672	7612986174083 143.0670.229	7612985799638 143.0608.679	<b>499 TTC*</b> <b>415,83 HT</b>

# Sirius 2 Tectonite®

**5**  
ANS DE  
GARANTIE



Finition: Carbone

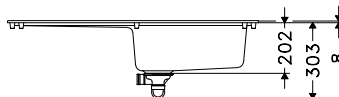

## PACK S2D 611-100

Dimensions **1000 x 500 mm**  
Découpe **984 x 484 mm (R8)**  
Bassin **450 x 432 x 200 mm**

Caisson **600 mm**  
Vidage **manuel**  
Inclus:  
Kit anti-particules avec filtre intégré

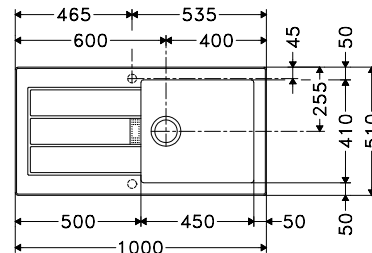

**PACK =**  
1 évier Sirius 2 (coloris ci-contre)  
• 1 des mitigeurs ci-dessous



Blanc Artic



Urban Grey



Carbone

**PRIX TTC\***  
PRIX HT

		Blanc Artic	Urban Grey	Carbone	<b>PRIX TTC*</b> PRIX HT
	<b>NOVARA PLUS</b> Bec	7612985799669 143.0608.681	7612986174106 143.0670.231	7612985799737 143.0608.689	<b>419 TTC*</b> 349,17 HT
	<b>SMART</b> Bec	7612985800525 143.0608.830	7612986174113 143.0670.232	7612985800563 143.0608.849	<b>469 TTC*</b> 390,83 HT
<b>NEW</b>	<b>ORBIT</b> Douchette	7612986300383 143.0694.199	7612986300901 143.0694.201	7612986300390 143.0694.200	<b>489 TTC*</b> 407,50 HT
	<b>LINA J</b> Bec	7612985963237 143.0639.370	7612986174137 143.0670.234	7612985963275 143.0639.404	<b>509 TTC*</b> 424,17 HT
	<b>URBAN</b> Bec	7612985800822 143.0608.784	7612986174120 143.0670.233	7612985800860 143.0608.788	<b>519 TTC*</b> 432,50 HT
<b>NEW</b>	<b>LINA L</b> Bec	7612986308419 143.0695.798	7612986308433 143.0695.800	7612986308426 143.0695.799	<b>519 TTC*</b> 432,50 HT
<b>NEW</b>	<b>LINA J</b> Douchette	7612986304510 143.0695.039	7612986304534 143.0695.041	7612986304527 143.0695.040	<b>529 TTC*</b> 440,83 HT
	<b>SIRIUS 2.0</b> Douchette	7612985800877 143.0608.789	7612986174151 143.0670.236	7612985800914 143.0608.903	<b>529 TTC*</b> 440,83 HT
	<b>NEPTUNE</b> Fenêtre	7612985800921 143.0608.904	7612986174090 143.0670.230	7612985800969 143.0608.908	<b>669 TTC*</b> 557,50 HT

# Les éviers en Inox

Trois choix d'installation



## Évier à encastrer SlimTop

Slimtop : le compromis entre la facilité de pose d'un évier à encastrer classique et le rendu esthétique d'une pose affleurante grâce à une épaisseur ultra-slim des bords de l'évier. Ce concept de montage d'évier à affleurer par le dessus ne nécessite qu'une simple découpe dans le plan de travail. Le bord parfaitement lisse donne un look moderne.



## Évier à encastrer

Franke vous offre un vaste choix d'éviers à encastrer. Ils sont installés par le dessus avec une découpe prévue pour un bord reposant sur le plan de travail.



## Évier à fleur de plan

Le rebord de l'évier vient reposer dans le lamage effectué sur le plan de travail au même niveau que ce dernier. La découpe et le lamage du plan doivent être effectués scrupuleusement à l'aide du gabarit ou d'un plan côté.

\* Plan de découpe disponible sur [www.franke.fr](http://www.franke.fr)



### Le plus Franke: Vidage turbo

Forme destinée à recevoir la bonde emboutie directement en fond de cuve

- **Rapidité** - plus facile à monter, la bonde se visse directement sous l'évier
- **Efficacité** - le débit d'eau est supérieur à un vidage classique
- **Hygiène** - Le panier de bonde intégré évite la prolifération de bactéries et facilite le nettoyage.

Montage de broyeur non compatible.

# Entretien

On croit souvent que l'Inox résiste à toutes les agressions. Il faut toutefois savoir que certains produits (chlore, brome, iode, produits photo, nettoyants pour métaux, etc ...) peuvent abîmer l'Inox. Evitez donc couper directement sur l'évier mais de préférence sur une planche à découper. Assurez un nettoyage régulier à l'éponge en utilisant une crème d'entretien liquide.

**Ne pas employer de Javel car ce produit tache l'Inox s'il n'est pas rincé immédiatement et abondamment.**

Faites des gestes réguliers et n'hésitez pas à frotter pour faire disparaître les traces laissées par des aliments. N'oubliez pas la bonde et le panier.

**Si votre évier est en Inox structuré :** par l'aspect légèrement structuré de sa surface, cette finition présente l'avantage de ne pas se rayer facilement.

Au contraire, lors de votre entretien quotidien, **nous vous recommandons l'emploi de la partie «grattante» de votre éponge** - là aussi en effectuant des gestes réguliers. Il se peut que vous releviez des traces d'oxydation superficielles. Celles-ci sont dues en général à des particules métalliques arrivant par la canalisation. Il s'agit d'un phénomène classique et sans gravité. Ces traces s'éliminent facilement en frottant avec l'éponge et la crème.

Afin d'éviter les dépôts de calcaire, il est recommandé de sécher l'évier avec un chiffon ou un essuie-tout.

**Attention :** nous vous déconseillons le stockage sous la cuve de produits volatiles tels que : acide chlorhydrique, eau de Javel, ammoniac, détartrants, et tous les produits chlorés, iodés ou bromés qui peuvent attaquer le dessous de votre bassin (ou évier).



## Si votre eau est calcaire

Quotidiennement, l'eau véhicule et dépose du calcaire dans les canalisations, chauffe-eau et pièces sanitaires de la maison (évier, lavabos, W.C ...).

Faute d'un nettoyage régulier, le calcaire va former sur votre évier **un dépôt poreux et absorbant**. Même si ce dépôt n'est pas directement visible, en particulier sur les surfaces claires, **il n'en est pas moins réel. Il absorbera et conservera** les traces de produits colorants (sauce tomate, thé, jus de fruit ...) ainsi votre évier paraîtra sale.

La **première mesure** qui s'impose est d'assurer à votre évier un nettoyage régulier avec une eau tiède vinaigrée ou un produit spécial détartrage, puis rincer. Si votre évier est en Inox structuré, cet entretien sera facilité puisque vous pouvez frotter d'une manière régulière avec le côté «grattant» de votre éponge. Soignez particulièrement l'embase de la robinetterie.

**Attention :** si votre eau est très calcaire, nous vous recommandons la mise en place d'un adoucisseur en amont du circuit d'eau.



### Siphon compris

Tous nos éviers sont fournis avec siphon inclus, sauf mention contraire.

Profitez de notre Set entretien éviers Inox composé d'une crème et d'un chiffon microfibre. Idéal et spécialement conçu pour l'entretien des éviers Inox au quotidien.

**NEW**



Set d'entretien avec nettoyant pour éviers et cuves inox (flacon de 250 ml) et chiffon en microfibre

<b>Set entretien éviers inox</b>	112.0695.786	32,50 HT
	7612986308501	<b>39 TTC*</b>

# Les éviers Inox

## Beau et intemporel

### Résistant à la corrosion

Par l'oxygène de l'air, l'Inox forme en surface une couche de protection.

### Résistant à la chaleur

Il ne fond qu'à une température de 1450°C et résiste parfaitement aux écarts de température importants.

### Elastique et solide

Extensible à plus de 50%. Cette élasticité diminue le risque de briser la porcelaine et le verre.

### Hygiénique et facile d'entretien

La surface, totalement dépourvue de pores, devient facile à nettoyer. La pollution bactériologique et l'infection sont totalement exclues.

### Recyclable

L'acier Inoxydable peut être complètement refondu et réutilisé.



Garantie à vie : corrosion et tenue des soudures (hors vidage)

## Finitions



### Inox lisse dénommé «brossé» ou encore «satiné»

Le matériau le plus utilisé dans le monde pour les éviers. Une finition intemporelle et indémodable qui patinera avec le temps.

Entretien : utilisez une éponge avec grattoir pour surface fragile et une crème liquide.



### Inox-Dekor®

De sa surface finement tramée, il tire ses qualités de résistance. Il est peu sensible aux rayures et aux traces laissées par l'eau.

Entretien : n'hésitez pas à utiliser une éponge qui gratte, il adore ça.

## Accessoires en option



112.0008.448  
7612211030665  
Panier à vaisselle  
CORUNI Inox  
99 TTC\* / 82,50 HT  
Gamme GALASSIA



112.0591.082  
7612985731461  
Planche à découper  
en PaperStone®  
189 TTC\* / 157,50 HT  
Gamme MYTHOS

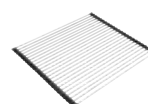

112.0281.982  
7612981037901  
Rollmat XL  
400 x 458 mm  
159 TTC\* / 132,50 HT  
Gammes GALASSIA  
et SMART



112.0188.651  
7612980584215  
Égouttoir mobile  
EGMO Inox  
179 TTC\* / 149,17 HT  
Gamme MARIS



112.0057.850  
7612980040674  
Panier égouttoir  
Inox  
139 TTC\* / 115,83 HT  
Gammes ATON,  
MARIS, GALASSIA,  
SMART, MYTHOS



112.0030.882  
7612980241574  
Rollmat XXL Inox  
468 x 420 mm  
159 TTC\* / 132,50 HT  
Gammes ATON  
et MARIS



112.0591.081  
7612985731454  
Rollmat inox  
267 x 424 mm  
129 TTC\* / 107,50 HT  
Gamme MYTHOS



112.0595.334  
7612985746939  
Planche à découper  
bambou  
280 x 532 mm  
99 TTC\* / 82,50 HT



112.0655.481  
7612986084603  
Kit n°1 All-in  
169 TTC\* / 140,83 HT



# Ondaline Inox et Inox-Dekor®



Finition: Inox

## PACK OLX/OLL 611-79

Dimensions 790 x 500 mm  
 Découpe 770 x 480 mm (R10)  
 Bassin 345 x 395 x 160 mm





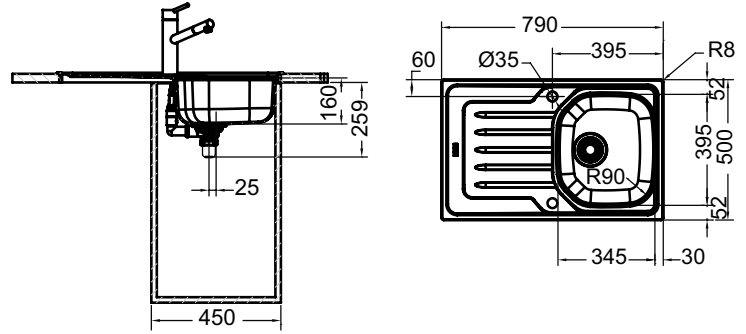

Caisson 450 mm  
 Vidage automatique

Inclus:

1. Kit anti-particules avec filtre intégré
2. Vidage automatique avec bouton rotatif chrome



PACK =  
 1 évier Ondaline (finition ci-contre)  
 ● 1 des mitigeurs ci-dessous

		 Inox	<b>PRIX TTC*</b> PRIX HT	 Inox-DEKOR®	<b>PRIX TTC*</b> PRIX HT
<b>+</b> 03TI Bec		7612981894184 101.0488.699	<b>289 TTC*</b> 240,83 HT	7612981894368 101.0488.729	<b>299 TTC*</b> 249,17 HT
<b>+</b> NOV/ARA PLUS Bec		7612981894207 101.0488.721	<b>299 TTC*</b> 249,17 HT	7612981894382 101.0488.742	<b>319 TTC*</b> 265,83 HT
<b>+</b> LINA J Bec		7612985971508 101.0640.808	<b>329 TTC*</b> 274,17 HT	7612985971515 101.0640.809	<b>349 TTC*</b> 290,83 HT
<b>+</b> SIRIUS 2.0 Douchette		7612985497299 101.0534.027	<b>389 TTC*</b> 324,17 HT	7612985497626 101.0534.075	<b>409 TTC*</b> 340,83 HT

# Rain Inox et Inox-Dekor®



Finition: Inox

## PACK RAIN X/L 611-86

Dimensions **860 x 500 mm**  
 Découpe **840 x 480 mm**  
 Bassin **345 x 395 x 160 mm**





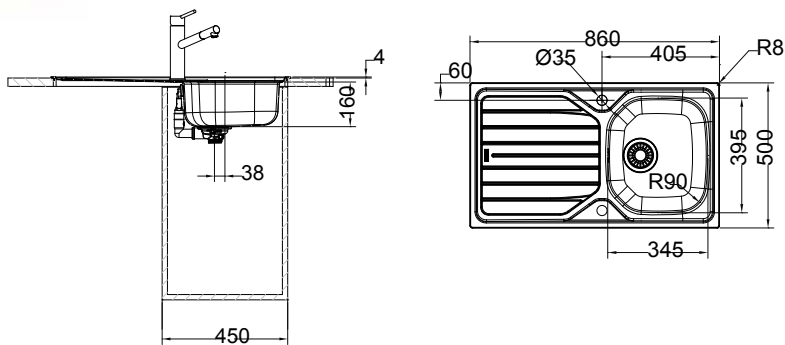

Caisson **450 mm**  
**Vidage automatique**

**Inclus:**

1. Kit anti-particules avec filtre intégré
2. Vidage automatique avec bouton rotatif chrome



**PACK =**  
 1 évier Rain (finition ci-contre)  
 ● 1 des mitigeurs ci-dessous

		 Inox	PRIX TTC* PRIX HT	 Inox-DEKOR®	PRIX TTC* PRIX HT	
<b>+</b>	0311 Bec		7612985803847 101.0609.361	<b>309 TTC*</b> 257,50 HT	7612985803854 101.0609.365	<b>319 TTC*</b> 265,83 HT
<b>+</b>	NOVARA PLUS Bec		7612985803861 101.0609.369	<b>319 TTC*</b> 265,83 HT	7612985803878 101.0609.370	<b>339 TTC*</b> 282,50 HT
<b>+</b>	LINA J Bec		7612985971522 101.0640.810	<b>349 TTC*</b> 290,83 HT	7612985971539 101.0640.911	<b>369 TTC*</b> 307,50 HT
<b>+</b>	SIRIUS 2,0 Douchette		7612985804233 101.0609.414	<b>409 TTC*</b> 340,83 HT	7612985804240 101.0609.415	<b>429 TTC*</b> 357,50 HT

Packs Inox

# Rain Inox et Inox-Dekor®



Finition:Inox

## PACK RAIN X/L 611-100

Dimensions **1000 x 500 mm**  
 Découpe **980 x 480 mm**  
 Bassin **450 x 395 x 160 mm**

Caisson **600 mm**  
**Vidage automatique**

**Inclus:**

- 1. Kit anti-particules avec filtre intégré**
- 2. Vidage automatique avec bouton rotatif chrome**

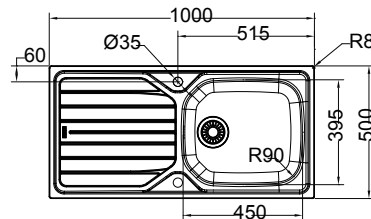
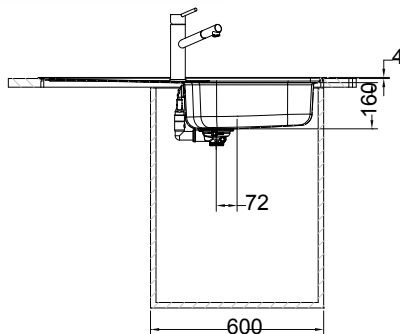

**PACK =**  
 1 évier Rain (finition ci-contre)  
 ● 1 des mitigeurs ci-dessous

		Inox	<b>PRIX TTC*</b> PRIX HT	Inox-DEKOR®	<b>PRIX TTC*</b> PRIX HT
<b>+</b> O3TI Bec		7612985804257 101.0609.416	<b>329 TTC*</b> 274,17 HT	7612985804264 101.0609.417	<b>339 TTC*</b> 282,50 HT
<b>+</b> NOVARA PLUS Bec		7612985804271 101.0609.418	<b>339 TTC*</b> 282,50 HT	7612985804288 101.0609.419	<b>359 TTC*</b> 299,17 HT
<b>+</b> LINA J Bec		7612985971546 101.0640.912	<b>369 TTC*</b> 307,50 HT	7612985971553 101.0640.913	<b>399 TTC*</b> 332,50 HT
<b>+</b> SIRIUS 2.0 Douchette		7612985804639 101.0609.474	<b>429 TTC*</b> 357,50 HT	7612985804646 101.0609.475	<b>459 TTC*</b> 382,50 HT

# Rain Inox et Inox-Dekor®

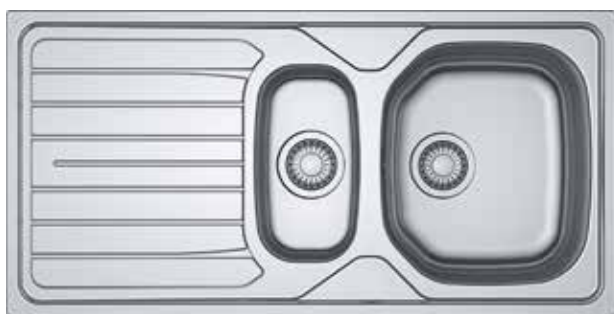

Finition:Inox

## PACK RAIN X/L 651

Dimensions **1000 x 500 mm**  
 Découpe **980 x 480 mm**  
 Bassins **340 x 395 x 160 mm**  
**170 x 320 x 80 mm**

Caisson **600 mm**

**Vidage automatique**



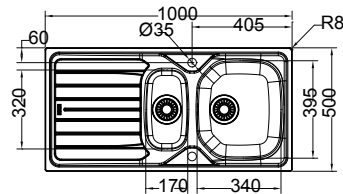
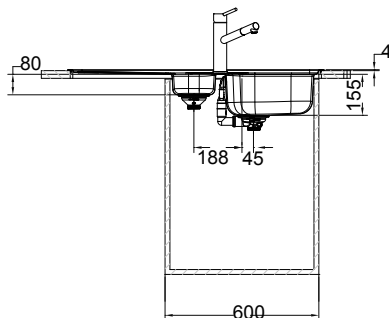

**Inclus:**

**1. Kit anti-particules avec filtre intégré**

**2. Vidage automatique avec bouton rotatif chrome**



**PACK =**  
 1 évier Rain (finition ci-contre)  
 ● 1 des mitigeurs ci-dessous

		 Inox	<b>PRIX TTC*</b> <b>PRIX HT</b>	 Inox-DEKOR®	<b>PRIX TTC*</b> <b>PRIX HT</b>
<b>+</b> 0311 Bec		7612985805070 101.0609.587	<b>339 TTC*</b> 282,50 HT	7612985805087 101.0609.588	<b>349 TTC*</b> 290,83 HT
<b>+</b> NOVARA PLUS Bec		7612985805094 101.0609.589	<b>349 TTC*</b> 290,83 HT	7612985805100 101.0609.590	<b>379 TTC*</b> 315,83 HT
<b>+</b> LINA J Bec		7612985971560 101.0640.914	<b>389 TTC*</b> 324,17 HT	7612985971577 101.0640.915	<b>409 TTC*</b> 340,83 HT
<b>+</b> SIRIUS 2.0 Douchette		7612985805155 101.0609.605	<b>439 TTC*</b> 365,83 HT	7612985805162 101.0609.606	<b>469 TTC*</b> 390,83 HT

Packs Inox

# Rain Inox et Inox-Dekor®



Finition: Inox





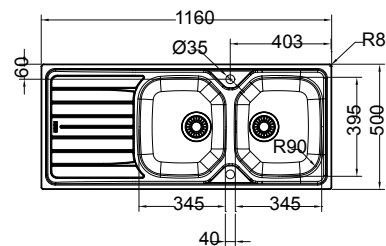
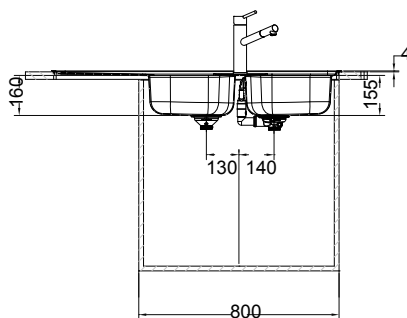

## PACK RAIN X/L 621

Dimensions **1160 x 500 mm**  
 Découpe **1140 x 480 mm**  
 Bassins **345 x 395 x 160 mm**  
**345 x 395 x 160 mm**

Caisson **800 mm**  
**Vidage automatique**  
**Inclus:**  
**1. Kit anti-particules avec filtre intégré**  
**2. Vidage automatique avec bouton rotatif chrome**



**PACK =**  
 1 évier Rain (finition ci-contre)  
 ● 1 des mitigeurs ci-dessous

		 Inox	<b>PRIX TTC*</b> PRIX HT	 Inox-DEKOR®	<b>PRIX TTC*</b> PRIX HT
<b>+</b> 03TI Bec		7612985805179 101.0609.607	<b>359 TTC*</b> 299,17 HT	7612985805186 101.0609.608	<b>379 TTC*</b> 315,83 HT
<b>+</b> NOV/ARA PLUS Bec		7612985805193 101.0609.609	<b>379 TTC*</b> 315,83 HT	7612985805209 101.0609.610	<b>399 TTC*</b> 332,50 HT
<b>+</b> LINA J Bec		7612985971584 101.0640.916	<b>409 TTC*</b> 340,83 HT	7612985971591 101.0640.917	<b>429 TTC*</b> 357,50 HT
<b>+</b> SIRIUS 2.0 Douchette	 	7612985805254 101.0609.628	<b>469 TTC*</b> 390,83 HT	7612985805278 101.0609.629	<b>499 TTC*</b> 415,83 HT

# Spark Inox et Inox-Dekor®

**VIE**  
GARANTIE



## PACK SKX/SKL 611-86

Dimensions **860 x 500 mm**  
Découpe **840 x 480 mm**  
Bassin **340 x 420 x 160 mm**

Caisson **450 mm**  
Vidage automatique

Inclus:

1. Kit anti-particules avec filtre intégré
2. Vidage automatique avec bouton rotatif chrome

Finition: Inox

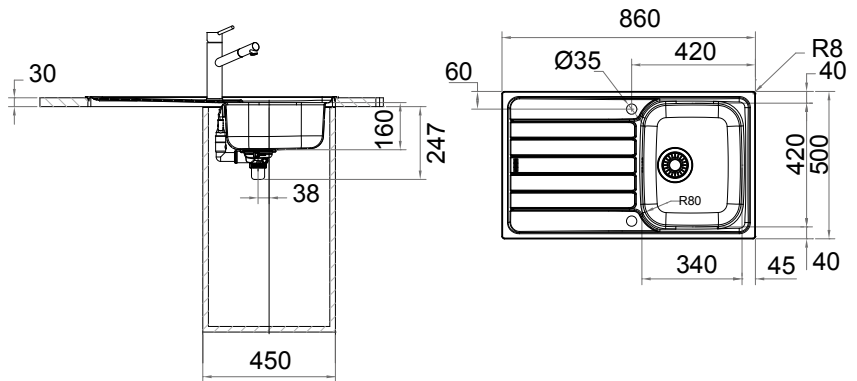

**PACK =**  
1 évier Spark (finition ci-contre)  
● 1 des mitigeurs ci-dessous



Inox

**PRIX TTC\***  
PRIX HT



Inox-DEKOR®

**PRIX TTC\***  
PRIX HT

		Inox	<b>PRIX TTC*</b> PRIX HT	Inox-DEKOR®	<b>PRIX TTC*</b> PRIX HT
<b>+</b> NOVARA PLUS Bec		7612981674205 101.0389.902	<b>389 TTC*</b> 324,17 HT	7612981674212 101.0389.905	<b>409 TTC*</b> 340,83 HT
<b>+</b> SMART Bec		7612981913885 101.0492.996	<b>409 TTC*</b> 340,83 HT	7612981914837 101.0492.999	<b>429 TTC*</b> 357,50 HT
<b>+</b> NOVARA PLUS Douchette		7612981674229 101.0389.906	<b>429 TTC*</b> 357,50 HT	7612981674236 101.0389.907	<b>459 TTC*</b> 382,50 HT
<b>+</b> LINA J Bec		7612985969987 101.0640.921	<b>429 TTC*</b> 357,50 HT	7612985969994 101.0640.923	<b>459 TTC*</b> 382,50 HT
<b>+</b> URBAN Bec		7612985802390 101.0609.146	<b>439 TTC*</b> 365,83 HT	7612985802710 101.0609.149	<b>469 TTC*</b> 390,83 HT
<b>NEW</b> <b>+</b> LINA L Bec		7612986308556 101.0695.841	<b>439 TTC*</b> 365,83 HT	7612986308563 101.0695.842	<b>469 TTC*</b> 390,83 HT
<b>+</b> SIRIUS 2.0 Douchette		7612985498111 101.0534.182	<b>479 TTC*</b> 399,17 HT	7612985498128 101.0534.183	<b>509 TTC*</b> 424,17 HT

Packs Inox

# Spark Inox et Inox-Dekor®

**VIE**  
GARANTIE



## PACK SKX/SKL 611-100

Dimensions **1000 x 500 mm**  
Découpe **980 x 480 mm**  
Bassin **450 x 420 x 160 mm**

Caisson **600 mm**  
**Vidage automatique**







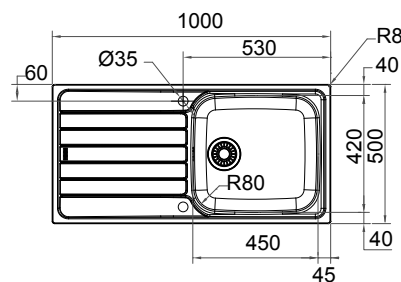
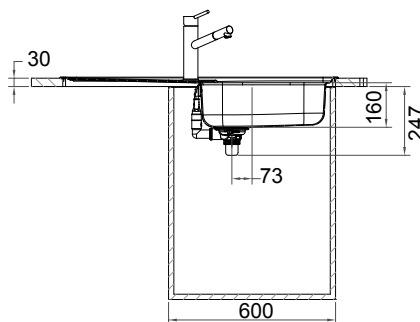
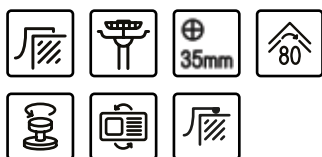



**Inclus:**

- 1. Kit anti-particules avec filtre intégré**
- 2. Vidage automatique avec bouton rotatif chrome**

Finition: Inox



**PACK =**  
1 évier Spark (finition ci-contre)  
● 1 des mitigeurs ci-dessous

		 Inox	<b>PRIX TTC*</b> PRIX HT	 Inox-DEKOR®	<b>PRIX TTC*</b> PRIX HT	
<b>+</b>	NOVARA PLUS Bec		7612981674267 101.0389.910	<b>419 TTC*</b> 349,17 HT	7612981674274 101.0389.941	<b>439 TTC*</b> 365,83 HT
<b>+</b>	SMART Bec		7612981914868 101.0493.012	<b>439 TTC*</b> 365,83 HT	7612981914899 101.0493.015	<b>469 TTC*</b> 390,83 HT
<b>+</b>	NOVARA 2.0 Douchette		7612981674304 101.0389.942	<b>469 TTC*</b> 390,83 HT	7612981674519 101.0389.947	<b>499 TTC*</b> 415,83 HT
<b>+</b>	LUNA J Bec		7612985971607 101.0640.924	<b>469 TTC*</b> 390,83 HT	7612985971614 101.0640.925	<b>499 TTC*</b> 415,83 HT
<b>+</b>	URBAN Bec		7612985802727 101.0609.150	<b>479 TTC*</b> 399,17 HT	7612985802734 101.0609.161	<b>509 TTC*</b> 424,17 HT
<b>NEW</b>	LUNA L Bec		7612986309010 101.0695.947	<b>479 TTC*</b> 399,17 HT	7612986309027 101.0695.948	<b>509 TTC*</b> 424,17 HT
<b>NEW</b>	LUNA J Douchette		7612986304275 101.0694.908	<b>509 TTC*</b> 424,17 HT	7612986304282 101.0694.909	<b>539 TTC*</b> 449,17 HT
<b>+</b>	SIRIUS 2.0 Douchette		7612985498135 101.0534.184	<b>519 TTC*</b> 432,50 HT	7612985498142 101.0534.185	<b>549 TTC*</b> 457,50 HT



# Spark Inox et Inox-Dekor®

**VIE**  
GARANTIE



## PACK SKX/SKL 621

Dimensions **1160 x 500 mm**  
Découpe **1140 x 480 mm**  
Bassins **2 x 340 x 420 x 160 mm**

Caisson **800 mm**

Vidage automatique

Inclus:







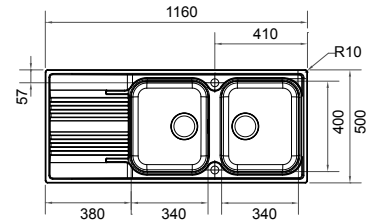
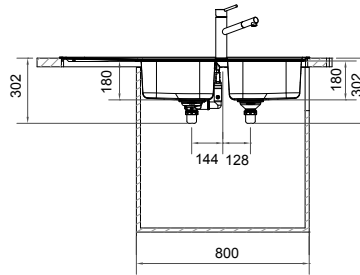

**1. Kit anti-particules avec filtre intégré**

**2. Vidage automatique avec bouton rotatif chrome**

Finition: Inox

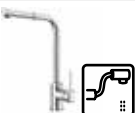

**PACK =**  
1 évier Spark (finition ci-contre)  
• 1 des mitigeurs ci-dessous

			<b>PRIX TTC*</b> PRIX HT		<b>PRIX TTC*</b> PRIX HT	
		Inox		Inox-DEKOR®		
<b>+</b>	NOVARA PLUS Bec		7612981674601 101.0389.969	<b>459 TTC*</b> 382,50 HT	7612981674618 101.0389.970	<b>489 TTC*</b> 407,50 HT
<b>+</b>	SMART Bec		7612981914615 101.0493.102	<b>489 TTC*</b> 407,50 HT	7612981915124 101.0493.103	<b>509 TTC*</b> 424,17 HT
<b>+</b>	NOVARA PLUS Douchette		7612981674625 101.0389.981	<b>509 TTC*</b> 424,17 HT	7612981674632 101.0389.982	<b>529 TTC*</b> 440,83 HT
<b>+</b>	LINA J Bec		7612985971621 101.0640.926	<b>509 TTC*</b> 424,17 HT	7612985971638 101.0640.927	<b>529 TTC*</b> 440,83 HT
<b>+</b>	URBAN Bec		7612985802741 101.0609.163	<b>519 TTC*</b> 432,50 HT	7612985802765 101.0609.165	<b>539 TTC*</b> 449,17 HT
<b>NEW</b>	LINA L Bec		7612986309034 101.0695.949	<b>519 TTC*</b> 432,50 HT	7612986309041 101.0695.950	<b>539 TTC*</b> 449,17 HT
<b>+</b>	SIRIUS 2.0 Douchette		7612985498159 101.0534.187	<b>559 TTC*</b> 465,83 HT	7612985498166 101.0534.188	<b>579 TTC*</b> 482,50 HT

Packs Inox

# Smart Inox

**VIE**  
GARANTIE



Finition: Inox

## PACK SRX 611-86L

Dimensions **860 x 500 mm**  
Découpe **840 x 480 mm**  
Bassin **450 x 400 x 190 mm**

Caisson **600 mm**  
**Vidage automatique**  
**Inclus:**

- 1. Kit anti-particules avec filtre intégré**
- 2. Vidage automatique avec commande push inox**

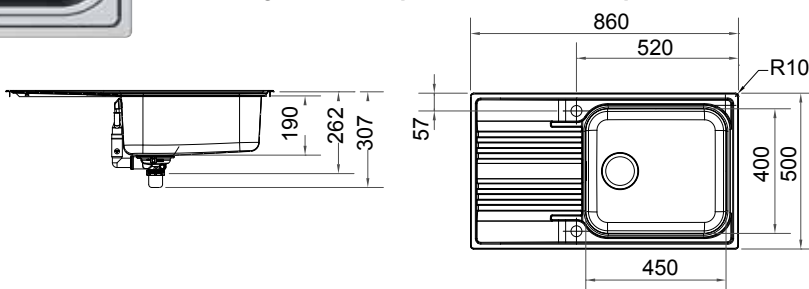
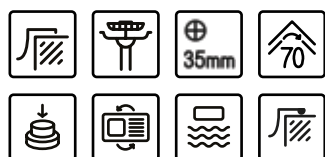

**PACK =**  
1 évier Smart (finition ci-contre)  
• 1 des mitigeurs ci-dessous



Inox

**PRIX TTC\***  
PRIX HT

+	NOVARA PLUS Bec		7612981669706 101.0389.355	<b>509 TTC*</b> 424,17 HT
+	SMART Bec		7612981915179 101.0493.110	<b>529 TTC*</b> 440,83 HT
+	LINA J Bec		7612985971645 101.0640.928	<b>549 TTC*</b> 457,50 HT
+	URBAN Bec		7612985802581 101.0609.193	<b>559 TTC*</b> 465,83 HT
<b>NEW</b>	LINAL Bec		7612986309058 101.0695.981	<b>559 TTC*</b> 465,83 HT
<b>NEW</b>	LINA J Douchette		7612986304305 101.0694.961	<b>589 TTC*</b> 490,83 HT
+	SIRIUS 2.0 Douchette		7612985498012 101.0534.117	<b>599 TTC*</b> 499,17 HT
+	NEPTUNE Fenêtre		7612981671525 101.0389.585	<b>699 TTC*</b> 582,50 HT

# Smart Inox

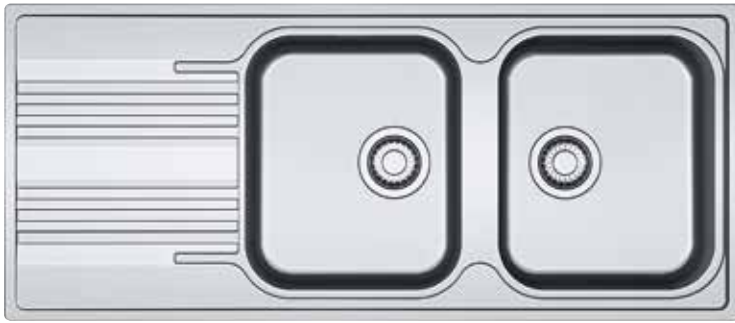

## PACK SRX 621

Dimensions **1160 x 500 mm**  
 Découpe **1140 x 480 mm**  
 Bassin **2x 340 x 400 x 180 mm**

Caisson **800 mm**  
**Vidage automatique**

**Inclus:**

- 1. Kit anti-particules avec filtre intégré**
- 2. Vidage automatique avec commande push inox**

Finition: Inoxy

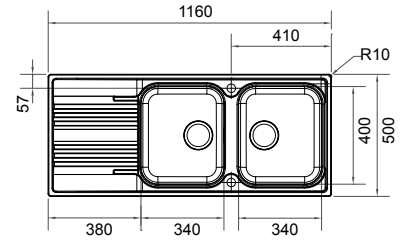
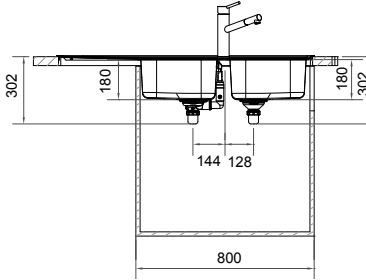

**PACK =**  
 1 évier Smart (finition ci-contre)  
 • 1 des mitigeurs ci-dessous



Inoxy

**PRIX TTC\***  
**PRIX HT**

+	LINA J Bec		7612985971669 101.0640.930	<b>579 TTC*</b> 482,50 HT
+	URBAN Bec		7612985802901 101.0609.195	<b>589 TTC*</b> 490,83 HT
<b>NEW</b>	LINA L Bec		7612986309065 101.0695.982	<b>589 TTC*</b> 490,83 HT
<b>NEW</b>	LINA J Douchette		7612986304312 101.0694.962	<b>619 TTC*</b> 515,83 HT
+	SIRUS 2.0 Douchette		7612985498098 101.0534.156	<b>629 TTC*</b> 524,17 HT
+	NEPTUNE Fenêtre		7612981671563 101.0389.589	<b>739 TTC*</b> 615,83 HT

Packs Inoxy

# Aton Inox - Slimtop

**VIE**  
GARANTIE

**NEW**



Finition: Inox

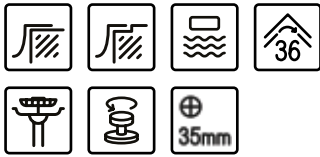

## PACK ANX 211-86

Dimensions **864 x 514 mm**  
Découpe **855 x 506 mm (R20)**  
Bassin **400 x 340 x 190 mm**

Caisson **600 mm**  
Vidage automatique avec bouton rotatif inox

Inclus :  
Kit anti-particules avec filtre intégré

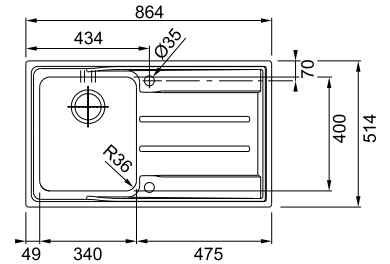





**PACK =**  
1 évier Aton (finition ci-contre)  
• 1 des mitigeurs ci-dessous



Inox

**PRIX TTC\***  
PRIX HT

<b>+</b>	<b>SMART</b> Bec		Égouttoir a gauche 7612986 <b>305890</b> 127.0695.265	Égouttoir a droite 7612986 <b>305852</b> 127.0695.260	<b>579 TTC*</b> 482,50 HT
<b>+</b>	<b>URBAN</b> Bec		Égouttoir a gauche 7612986 <b>305913</b> 127.0695.268	Égouttoir a droite 7612986 <b>305906</b> 127.0695.267	<b>609 TTC*</b> 507,50 HT
<b>+</b>	<b>LINAL</b> Bec		Égouttoir a gauche 7612986 <b>309089</b> 127.0695.984	Égouttoir a droite 7612986 <b>309072</b> 127.0695.983	<b>609 TTC*</b> 507,50 HT
<b>+</b>	<b>LINA 1</b> Douchette		Égouttoir a gauche 7612986 <b>305951</b> 127.0695.351	Égouttoir a droite 7612986 <b>305944</b> 127.0695.290	<b>639 TTC*</b> 532,50 HT
<b>+</b>	<b>SIRIUS 2.0</b> Douchette		Égouttoir a gauche 7612986 <b>305937</b> 127.0695.270	Égouttoir a droite 7612986 <b>305920</b> 127.0695.269	<b>649 TTC*</b> 540,83 HT

# Aton Inox - Slimtop

**VIE**  
GARANTIE

**XL**



## PACK ANX 211-100

Dimensions **1004 x 514 mm**  
Découpe **995 x 506 mm (R20)**  
Bassin **480 x 400 x 190 mm**

Caisson **600 mm**  
Vidage **automatique**

Inclus:  
**1. Kit anti-particules avec filtre intégré**  
**2. Vidage automatique avec bouton rotatif inox**

Finition: Inox

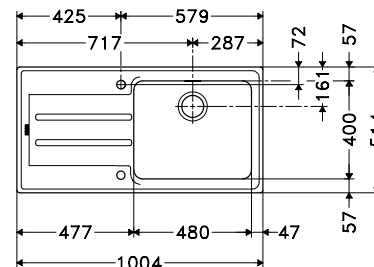
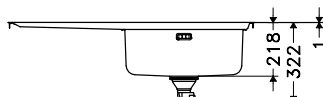





**PACK =**  
1 évier Aton (finition ci-contre)  
● 1 des mitigeurs ci-dessous



Inox

**PRIX TTC\***  
PRIX HT

+	SMART Bec		Egouttoir à gauche 7612985496841 127.0533.988	Egouttoir à droite 7612985496834 127.0533.987	<b>609 TTC*</b> 507,50 HT
+	URBAN Bec		Egouttoir à gauche 7612985803106 127.0609.226	Egouttoir à droite 7612985802994 127.0609.225	<b>639 TTC*</b> 532,50 HT
NEW	LINAL Bec		Egouttoir à gauche 7612986309201 127.0695.986	Egouttoir à droite 7612986309096 127.0695.985	<b>639 TTC*</b> 532,50 HT
NEW	LINA J Douchette		Egouttoir à gauche 7612986305975 127.0695.353	Egouttoir à droite 7612986305968 127.0695.352	<b>669 TTC*</b> 557,50 HT
+	SIRIUS 20 Douchette		Egouttoir à gauche 7612985496865 127.0533.990	Egouttoir à droite 7612985496858 127.0533.989	<b>679 TTC*</b> 565,83 HT

Packs Inox

# Maris Inox - Slimtop

**VIE**  
GARANTIE



Finition: Inox

## PACK MRX 210-40

Dimensions **430 x 510 mm**  
Découpe **410 x 490 mm (R10)**  
Bassin **400 x 400 x 180 mm**

**Bouton Push Inox Ø35 mm**

Caisson **500 mm**  
**Vidage automatique**

**Inclus:**

1. Kit anti-particules avec filtre intégré
2. Siphon gain de place 1 cuve
3. Vidage automatique avec commande push inox



**Slimtop** : le compromis entre la facilité de pose d'un évier à encaster classique et le rendu esthétique d'une pose affleurante grâce à une épaisseur ultra-slim des bords de l'évier. Ce concept de montage d'évier à affleur par le dessus ne nécessite qu'une simple découpe dans le plan de travail. Le bord parfaitement lisse donne un look moderne.

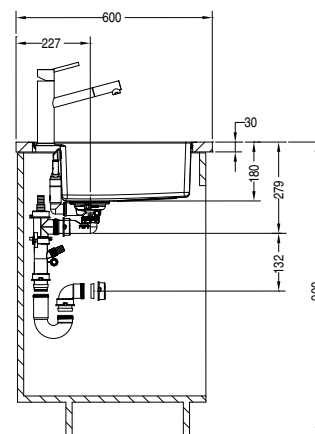
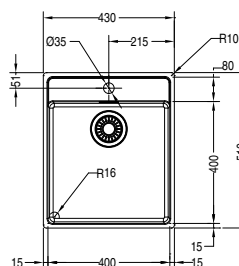

**PACK =**  
1 cuve Maris (finition ci-contre)  
• 1 des mitigeurs ci-dessous



Inox

**PRIX TTC\***  
**PRIX HT**

<b>NEW</b>	+	ORBIT Douchette		7612986304329 127.0694.964	<b>699 TTC*</b> 582,50 HT
<b>NEW</b>	+	LINA J Bec		7612986304350 127.0694.967	<b>749 TTC*</b> 624,17 HT
	+	URBAN Bec		7612985803113 127.0609.227	<b>759 TTC*</b> 632,50 HT
<b>NEW</b>	+	LINA L Bec		7612986309263 127.0695.993	<b>759 TTC*</b> 632,50 HT
	+	SIRIUS 2.0 Douchette		7612985803120 127.0609.229	<b>799 TTC*</b> 665,83 HT
<b>NEW</b>	+	ORBIT Douchette		7612986305470 127.0695.389	<b>789 TTC*</b> 657,50 HT
	+	ATLAS NEO Bec		7612986174632 127.0670.300	<b>859 TTC*</b> 715,83 HT
	+	ATLAS NEO Douchette		7612986174649 127.0670.342	<b>889 TTC*</b> 740,83 HT

# Maris Inox - Slimtop

**VIE**  
GARANTIE

**XL**



Finition: Inox

## PACK MRX 210-50

Dimensions **530 x 510 mm**  
Découpe **510 x 490 mm (R10)**  
Bassin **500 x 400 x 180 mm**

**Bouton Push Inox Ø35 mm**

Caisson **600 mm**  
**Vidage automatique**

**Inclus:**

1. Kit anti-particules avec filtre intégré
2. Siphon gain de place 1 cuve
3. Vidage automatique avec commande push inox

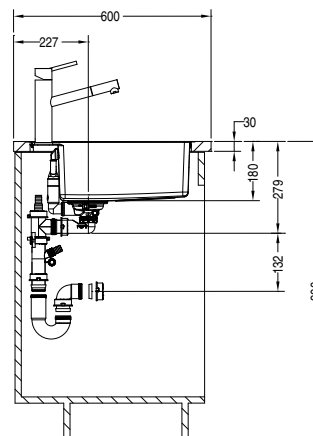
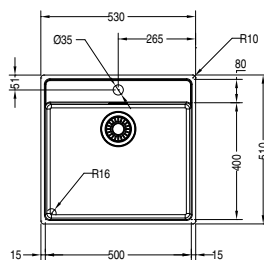

**PACK =**  
1 cuve Maris (finition ci-contre)  
• 1 des mitigeurs ci-dessous



Inox

**PRIX TTC\***  
PRIX HT

<b>NEW</b>	+	ORBIT Douchette			7612986304336 127.0694.965		<b>749 TTC*</b> 624,17 HT
<b>NEW</b>	+	LINA J Bec			7612986304367 127.0694.968		<b>799 TTC*</b> 665,83 HT
	+	URBAN Bec			7612985803137 127.0609.230		<b>809 TTC*</b> 674,17 HT
<b>NEW</b>	+	LINA L Bec			7612986309270 127.0695.994		<b>809 TTC*</b> 674,17 HT
<b>NEW</b>	+	LINA J Douchette			7612986304374 127.0694.969		<b>839 TTC*</b> 699,17 HT
	+	SIRIUS 2.0 Douchette			7612985803144 127.0609.251		<b>849 TTC*</b> 707,50 HT
<b>NEW</b>	+	ORBIT Douchette			7612986305487 127.0695.390	<b>TOUT INOX</b>	<b>849 TTC*</b> 707,50 HT
	+	COXY Semi-Pro Douchette			7612985498357 127.0534.217		<b>889 TTC*</b> 740,83 HT
	+	ATLAS NEO Bec			7612986174663 127.0670.344	<b>TOUT INOX</b>	<b>919 TTC*</b> 765,83 HT
	+	ATLAS NEO Douchette			7612986174670 127.0670.345	<b>TOUT INOX</b>	<b>949 TTC*</b> 790,83 HT



# Maris Inox - Slimtop

**VIE**  
GARANTIE

**XL**



Finition:Inox

## PACK MRX 210-70

Dimensions 730 x 510 mm  
Découpe 710 x 490 mm (R10)  
Bassin 700 x 400 x 180 mm

Bouton Push Inox Ø35 mm

Caisson 800 mm  
Vidage automatique  
Inclus:

1. Kit anti-particules avec filtre intégré
2. Siphon gain de place 1 cuve
3. Vidage automatique avec commande

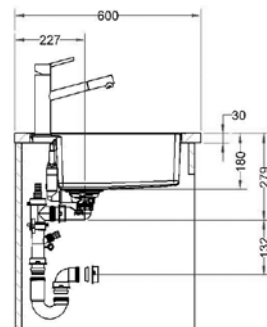
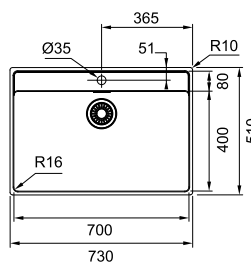





**PACK =**  
1 cuve Maris (finition ci-contre)  
● 1 des mitigeurs ci-dessous



Inox

**PRIX TTC\***  
PRIX HT

<b>NEW</b>	+	ORBIT Douchette		7612986304343 127.0694.966	<b>819 TTC*</b> 682,50 HT
<b>NEW</b>	+	LUNA J Douchette		7612986304381 127.0694.970	<b>899 TTC*</b> 749,17 HT
	+	SIRIUS 2.0 Douchette		7612985803168 127.0609.255	<b>909 TTC*</b> 757,50 HT
	+	COXY Semi-Pro Douchette		7612985668750 127.0574.081	<b>959 TTC*</b> 799,17 HT
	+	ATLAS NEO Douchette		7612986174694 127.0670.347	<b>1019 TTC*</b> 849,17 HT

# Galassia Inox, Inox-Dekor® et Microdekor® (bassin sous-plan)

**VIE**  
GARANTIE



Finition:Inox

## PACK GAX/GAL 110-45

Dimensions **480 x 430 mm**  
Découpe voir site [franke.fr](http://franke.fr)  
Bassin **450 x 400 x 190 mm**

Bouton rotatif chromé Ø18 mm

Caisson **600 mm**  
Vidage manuel

Inclus:

1. Kit anti-particules avec filtre intégré
2. Siphon gain de place 1 cuve

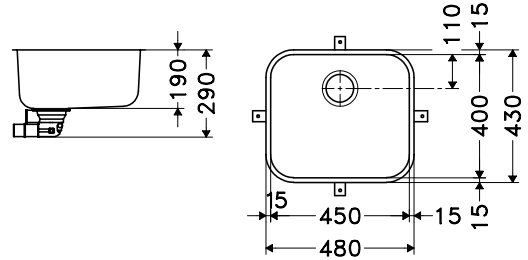

**PACK =**  
1 cuve Galassia (finition ci-contre)  
• 1 des mitigeurs ci-dessous



Inox

**PRIX TTC\***  
PRIX HT



Inox-DEKOR®

**PRIX TTC\***  
PRIX HT

		Inox	PRIX TTC* PRIX HT	Inox-DEKOR®	PRIX TTC* PRIX HT
<b>+</b> LINA J Bec		7612985971720 122.0640.991	<b>439 TTC*</b> 365,83 HT	7612985971737 122.0640.994	<b>469 TTC*</b> 390,83 HT
<b>+</b> NOVARA PLUS Douchette		7612985496926 122.0533.997	<b>459 TTC*</b> 382,50 HT	7612985496933 122.0533.998	<b>479 TTC*</b> 399,17 HT
<b>+</b> URBAN Bec		7612985803175 122.0609.256	<b>459 TTC*</b> 382,50 HT	7612985803182 122.0609.257	<b>479 TTC*</b> 399,17 HT
<b>NEW</b> <b>+</b> LINA L Bec		7612986309652 122.0696.049	<b>459 TTC*</b> 382,50 HT	7612986309669 122.0696.050	<b>479 TTC*</b> 399,17 HT
<b>+</b> SIRIUS 2.0 Douchette		7612985803403 122.0609.259	<b>549 TTC*</b> 457,50 HT	7612985803410 122.0609.260	<b>569 TTC*</b> 474,17 HT
<b>+</b> COXY Semi-Pro Douchette		7612985497244 122.0534.019	<b>589 TTC*</b> 490,83 HT	7612985497251 122.0534.020	<b>619 TTC*</b> 515,83 HT

Packs Inox

# Aton Inox

(bassin sous-plan)

**VIE**  
GARANTIE

**XL**



Finition: Inoxy

## PACK ANX 110-48

Dimensions **510 x 430 mm**  
Découpe voir [site.franke.fr](http://site.franke.fr)  
Bassin **480 x 400 x 190 mm**

**Bouton rotatif chromé Ø18 mm**

Caisson **600 mm**  
**Vidage automatique**

**Inclus:**

1. **Kit anti-particules avec filtre intégré**
2. **Siphon gain de place 1 cuve**
3. **Vidage automatique avec bouton rotatif chrome**

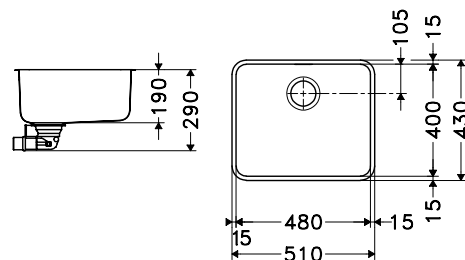

**PACK =**  
1 cuve Aton (finition ci-contre)  
• 1 des mitigeurs ci-dessous



Inoxy

**PRIX TTC\***  
**PRIX HT**

	NOVARA PLUS Douchette		7612981680831 122.0390.893	<b>539 TTC*</b> 449,17 HT
	LINA J Bec		7612985971713 122.0640.986	<b>549 TTC*</b> 457,50 HT
	URBAN Bec		7612985803434 122.0609.262	<b>559 TTC*</b> 465,83 HT
<b>NEW</b>	LINAL Bec		7612986309218 122.0695.987	<b>559 TTC*</b> 465,83 HT
<b>NEW</b>	LINA J Douchette		7612986304299 122.0694.910	<b>589 TTC*</b> 490,83 HT
	SIRIUS 20 Douchette		7612985803441 122.0609.263	<b>599 TTC*</b> 499,17 HT
	COXY Semi-Pro Douchette		7612981682514 122.0390.961	<b>679 TTC*</b> 565,83 HT
	NEPTUNE Fonêtre		7612981916718 122.0493.386	<b>709 TTC*</b> 590,83 HT

# Maris Inox

(bassin sous-plan)

**VIE**  
GARANTIE



Finition: Inox

## PACK MRX 110-40

Dimensions **440 x 440 mm**  
Découpe **400 x 400 mm (R10)**  
Bassin **400 x 400 x 180 mm**

**Bouton push inox Ø35 mm**

Caisson **500 mm**  
**Vidage automatique**

**Inclus:**

- 1. Kit anti-particules avec filtre intégré**
- 2. Siphon gain de place 1 cuve**
- 3. Vidage automatique avec commande push inox**

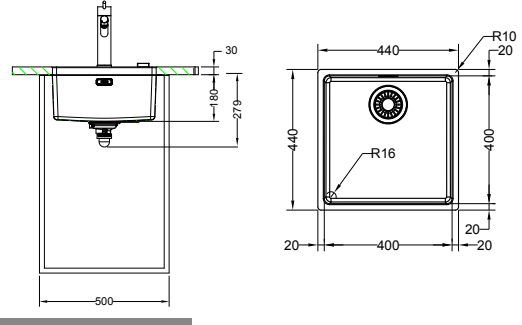

**PACK =**  
1 cuve Maris (finition ci-contre)  
• 1 des mitigeurs ci-dessous



Inox

**PRIX TTC\***  
**PRIX HT**

<b>NEW</b>	+	ORBIT Douchette		7612986303780 122.0695.001	<b>599 TTC*</b> 499,17 HT
<b>NEW</b>	+	LINA J Bec		7612986303797 122.0695.002	<b>649 TTC*</b> 540,83 HT
	+	URBAN Bec		7612985803458 122.0609.264	<b>659 TTC*</b> 549,17 HT
<b>NEW</b>	+	LINA L Bec		7612986309287 122.0695.995	<b>659 TTC*</b> 549,17 HT
	+	SIRIUS 2.0 Douchette		7612985803465 122.0609.265	<b>699 TTC*</b> 582,50 HT
<b>NEW</b>	+	ORBIT Douchette	<b>TOUT INOX</b>	7612986305494 122.0695.441	<b>709 TTC*</b> 590,83 HT
	+	ATLAS NEO Bec	<b>TOUT INOX</b>	7612986174724 122.0670.381	<b>759 TTC*</b> 632,50 HT
	+	ATLAS NEO Douchette	<b>TOUT INOX</b>	7612985841979 122.0616.227	<b>799 TTC*</b> 665,83 HT

# Maris Inox

(bassin sous-plan)

**VIE**  
GARANTIE

**XL**



Finition: Inox



## PACK MRX 110-50

Dimensions **540 x 440 mm**  
Découpe **500 x 400 mm (R16)**  
Bassin **500 x 400 x 180 mm**

**Bouton push inox Ø35 mm**

Caisson **600 mm**

**Vidage automatique**

**Inclus:**

1. Kit anti-particules avec filtre intégré
2. Siphon gain de place 1 cuve
3. Vidage automatique avec commande push inox

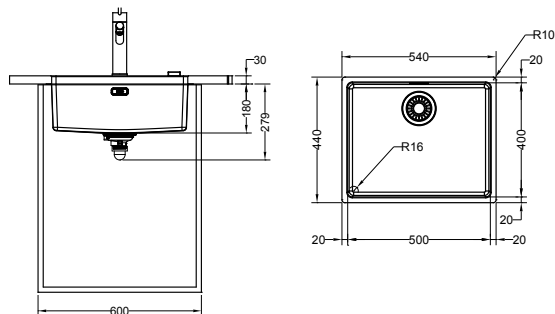

**PACK =**  
1 cuve Maris (finition ci-contre)  
● 1 des mitigeurs ci-dessous



Inox

**PRIX TTC\***  
PRIX HT

<b>NEW</b>	+	ORBIT Douchette		7612986304404 122.0695.003			<b>639 TTC*</b> 532,50 HT
<b>NEW</b>	+	LINA J Bec		7612986304411 122.0695.004			<b>679 TTC*</b> 565,83 HT
	+	URBAN Bec		7612985803472 122.0609.266			<b>689 TTC*</b> 574,17 HT
<b>NEW</b>	+	Lina L Bec		7612986309294 122.0695.996			<b>689 TTC*</b> 574,17 HT
<b>NEW</b>	+	Lina J Douchette		7612986304428 122.0695.005			<b>719 TTC*</b> 599,17 HT
	+	SIRIUS 2.0 Douchette		7612985803489 122.0609.267			<b>729 TTC*</b> 607,50 HT
<b>NEW</b>	+	ORBIT Douchette		7612986306408 122.0695.442	<b>TOUT INOX</b>		<b>739 TTC*</b> 615,83 HT
	+	ATLAS NEO Bec		7612986174731 122.0670.382	<b>TOUT INOX</b>		<b>809 TTC*</b> 674,17 HT
	+	ATLAS NEO Douchette		7612985 842013 122.0616.241	<b>TOUT INOX</b>		<b>839 TTC*</b> 699,17 HT
	+	NEPTUNE Fonétaire		7612985498265 122.0534.208			<b>819 TTC*</b> 682,50 HT
	+	COXY Semi-Pro Douchette		7612985498258 122.0534.207			<b>769 TTC*</b> 640,83 HT

# Maris Inox

(bassin sous-plan)

**VIE**  
GARANTIE

**XL**



Finition:Inox



## PACK MRX 110-70

Dimensions **740 x 440 mm**  
Découpe **700 x 400 mm (R16)**  
Bassin **700 x 400 x 180 mm**

**Bouton push inox Ø35 mm**

Caisson **800 mm**  
**Vidage automatique**

**Inclus :**

- 1. Kit anti-particules avec filtre intégré**
- 2. Siphon gain de place 1 cuve**
- 3. Vidage automatique avec commande push inox**

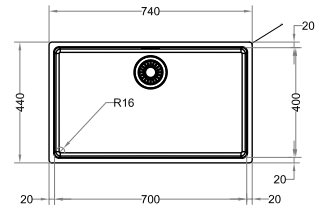
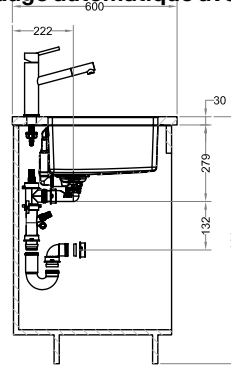

**PACK =**  
1 cuve Maris (finition ci-contre)  
● 1 des mitigeurs ci-dessous



Inox

**PRIX TTC\***  
**PRIX HT**

**NEW**

+

ORBIT  
Douchette



7612986304435  
122.0695.006

**699 TTC\***  
**582,50 HT**

+

URBAN  
Bec



7612985803496  
122.0609.268

**759 TTC\***  
**632,50 HT**

**NEW**

+

LINA L  
Bec



7612986309300  
122.0695.997

**759 TTC\***  
**632,50 HT**

**NEW**

+

LINA J  
Douchette



7612986304442  
122.0695.007

**789 TTC\***  
**657,50 HT**

+

SIRIUS 2.0  
Douchette



7612985803601  
122.0609.269

**799 TTC\***  
**665,83 HT**

+

COXY  
Semi-Pro  
Douchette



7612985668286  
122.0574.022

**839 TTC\***  
**699,17 HT**

+

ATLAS NEO  
Douchette

**TOUT  
INOX**



7612986174748  
122.0670.383

**889 TTC\***  
**740,83 HT**

# Cuves

# Mythos

La précision va au-delà des détails







Avec leur design ultra délicat, à la fois minimaliste et intemporel, les nouvelles cuves Mythos s'intègrent à merveille dans votre cuisine.

Un soin tout particulier est apporté aux détails de ces cuves avec une finition inox très soignée, un design subtil des rayons qui allie rondeur et finesse ou encore un cache-bonde de vidage discret qui est la touche d'élégance ultime.

Elles sont déclinées en plusieurs dimensions et peuvent être installées de deux manières différentes (SlimTop et sous-plan), ce qui offre de nombreuses possibilités en terme d'esthétisme.

Les cuves Mythos remportent l'IF Design Award 2020 dans la catégorie produits de cuisine et sont l'expression du savoir-faire Franke.



## Un bord unique

Les bords extra-fins de 6 mm s'intègrent avec précision sur la plan de travail, pour un résultat extrêmement raffiné.

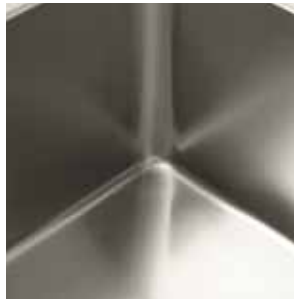

## Des rayons design

Un design subtil des rayons qui allie rondeur et finesse pour un rendu minimaliste et intemporel :

- 25 mm en haut de cuve
- 10 mm en fond de cuve



## Finitions élégantes

Un soin particulier est apporté au brossage de l'inox pour un effet légèrement satiné. Cela offre aussi une meilleure résistance aux rayures. Autre point fort : le fond de la cuve est entièrement couvert d'un revêtement conçu pour l'isolation phonique et thermique.

La cuve dispose également du vidage turbo qui offre une plus grande facilité d'installation; un débit d'eau supérieur à un vidage classique et une plus grande hygiène.



## Accessoires

Chaque détail est pensé pour rendre chaque geste facile. Créativité et fonctionnalité : le secret des accessoires Mythos

# Mythos Inox

(bassin sous-plan)

**VIE**  
GARANTIE

**XL**



Finition: Inox



**Rayons dans les angles de la cuve :**  
25 mm en haut et 10 mm en fond de cuve

## PACK MYX 110-55

Dimensions **590 x 440 mm**  
Découpe **550 x 400 mm (R25)**  
Bassin **550 x 400 x 200 mm**

**Bouton push inox Ø35 mm**

Caisson **800 mm**  
**compatible avec caisson 600 mm (non démontable)**  
**Vidage automatique**

**Inclus:**

1. Kit anti-particules avec filtre intégré
2. Siphon gain de place 1 cuve
3. Cache-bonde inox
4. Vidage automatique avec commande push inox

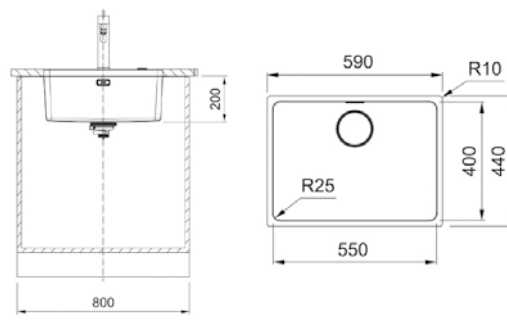

**PACK =**  
1 cuve Mythos (finition ci-contre)  
● 1 des mitigeurs ci-dessous



Inox

**PRIX TTC\***  
PRIX HT

<b>NEW</b>	+	LINA J Bec		7612986304541 122.0695.042	<b>819 TTC*</b> 682,50 HT
	+	URBAN Bec		7612985971935 122.0641.024	<b>829 TTC*</b> 690,83 HT
<b>NEW</b>	+	LINA L Bec		7612986309638 122.0696.047	<b>829 TTC*</b> 690,83 HT
<b>NEW</b>	+	LINA J Douchette		7612986304558 122.0695.043	<b>859 TTC*</b> 715,83 HT
	+	SIRIUS 2.0 Douchette		7612985971942 122.0641.025	<b>869 TTC*</b> 724,17 HT
	+	COXY Semi-Pro Douchette		7612985971959 122.0641.026	<b>919 TTC*</b> 765,83 HT
	+	ATLAS NEO Bec		7612986174762 122.0670.385	<b>939 TTC*</b> 782,50 HT
	+	ATLAS NEO Douchette		7612986174779 122.0670.386	<b>969 TTC*</b> 807,50 HT

# Mythos Inox

(bassin sous-plan)

**VIE**  
GARANTIE

**XL**



Finition: Inox



**Rayons dans les angles de la cuve :**  
25 mm en haut et 10 mm en fond de cuve

## PACK MYX 110-70

Dimensions 740 x 440 mm  
Découpe 700 x 400 mm (R25)  
Bassin 700 x 400 x 200 mm

**Bouton push inox Ø35 mm**

Caisson 800 mm  
Vidage automatique

Inclus:

1. Kit anti-particules avec filtre intégré
2. Siphon gain de place 1 cuve
3. Cache-bonde inox
4. Vidage automatique avec commande push inox

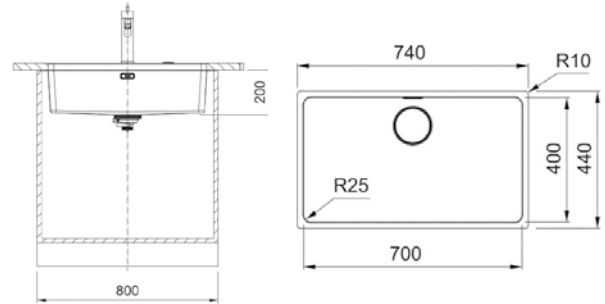

**PACK =**  
1 cuve Mythos (finition ci-contre)  
● 1 des mitigeurs ci-dessous



Inox

**PRIX TTC\***  
PRIX HT

<b>NEW</b> +	LINA L Bec		7612986309645 122.0696.048	<b>869 TTC*</b> 724,17 HT
<b>NEW</b> +	LINA J Douchette		7612986304565 122.0695.044	<b>899 TTC*</b> 749,17 HT
+	SIRIUS 2.0 Douchette		7612985971461 122.0640.943	<b>909 TTC*</b> 757,50 HT
+	COXY Semi-Pro Douchette		7612985971478 122.0640.944	<b>949 TTC*</b> 790,83 HT
+	ATLAS NEO Douchette		7612986174786 122.0670.387	<b>1019 TTC*</b> 849,17 HT

Packs Inox

# Mythos Masterpiece

Votre dernière œuvre d'art



Pour parfaire le look, la collection Mythos Masterpiece inclut également un choix de mitigeurs et de distributeurs de savon coordonnés dans les mêmes coloris Inox. Vous pouvez créer un look parfaitement aligné en choisissant des composants dans la même couleur ou en combinant deux coloris pour un résultat unique qui répond à vos attentes.



Mitigeur Eos Neo



Distributeur de savon Atlas

Les composants à associer dans la même teinte...



Bouton push



Trop plein rectangulaire



Cache bonde



Egouttoir déroulant Rollmat



Panier égouttoir

## Exclusif aux cuves Mythos Masterpiece



Nos cuves sont fabriquées en inox, un matériau robuste et hygiénique qui dure dans le temps. Elles sont également dotées de notre nouvelle technologie F-INOX. Ce procédé unique facilite le nettoyage car il est hydrophobe et oléophobe. Ce revêtement rend la cuve plus résistante aux rayures, aux taches et aux traces de doigts.

# Mythos MasterPiece

**VIE**  
GARANTIE

**XL**

**NEW**



Finition: Anthracite

## PACK BXM 110-50

Dimensions **540 x 450 mm**  
Découpe **500 x 410 mm (R12)**  
Bassin **500 x 410 x 200 mm**

**Bouton push F-inox Ø35 mm**

Caisson **600 mm**  
**Grande cuve**

Pour la découpe à fleur,  
nous contacter

**Vidage inclus (du même coloris que la cuve)**

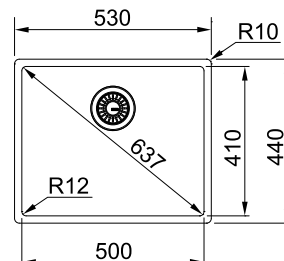

**PACK =**  
1 cuve BXM (finition ci-contre)  
1 des mitigeurs ci-dessous



Anthracite









Cuivre



Reflet d'Or

**PRIX TTC\***  
PRIX HT

		Anthracite	Cuivre	Reflet d'Or	<b>PRIX TTC*</b> PRIX HT
<b>+</b>	ATLAS NEO Bec Anthracite				<b>1939 TTC*</b> 1615,83 HT
<b>+</b>	ATLAS NEO Douchette Anthracite				<b>1979 TTC*</b> 1649,17 HT
<b>+</b>	ATLAS NEO Bec Reflet d'or			7612986296174 127.0693.661	<b>1939 TTC*</b> 1615,83 HT
<b>+</b>	ATLAS NEO Douchette Reflet d'or			7612986296181 127.0693.663	<b>1979 TTC*</b> 1649,17 HT
<b>+</b>	ATLAS NEO Bec Cuivre		7612986309676 127.0696.061		<b>1939 TTC*</b> 1615,83 HT
<b>+</b>	ATLAS NEO Douchette Cuivre		7612986309683 127.0696.062		<b>1979 TTC*</b> 1649,17 HT

# Montage et installation de l'évier et de ses accessoires

## Recommandations

- Dans un premier temps, il est nécessaire d'identifier le matériau de votre évier.
- Avant tout perçage, bien repérer le sens d'égouttoir souhaité (à droite ou à gauche).

## Perçage de l'évier pour robinetterie et accessoires éventuels

(commande de vidage automatique, distributeur de savon liquide...)

**Votre évier est en inox**

Si votre évier est en Inox et s'il n'est pas percé d'origine, nous vous conseillons de le faire percer par votre revendeur

**Votre évier est en Fragranit**

Utilisez une scie cloche de diamètre 35 mm pour finaliser les pré-perçage. Si vous n'en avez pas, n'hésitez pas à commander notre outil de perçage dédié : 112.0473.656.

**Votre évier est en Tectonite® ou Fradeko / Outils nécessaires : perceuse, scie cloche**

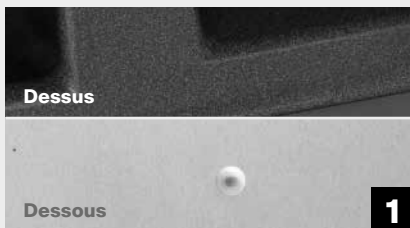

Sur le dessous de l'évier, percer un trou à l'aide du foret de la scie cloche au niveau de l'amorce conique.



Retourner l'évier. Positionner le foret dans le trou précédent et réaliser le perçage pour la robinetterie avec la scie cloche.

**Votre évier est en céramique / Outils nécessaires : marteau, pointeau, rape 1/2 ronde**

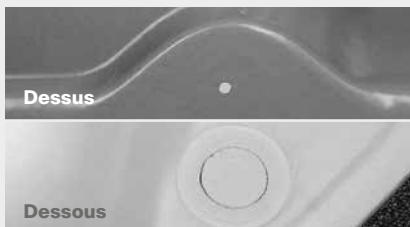

Placer l'évier dans la découpe du plan de travail. Sur le dessus de l'évier, au niveau du point de repérage, frapper par coup successifs à l'aide du pointeau et du marteau



Agrandir le trou à l'aide du marteau et, si besoin, parfaire avec la rape. Procéder de même pour les autres trous d'accessoires éventuels (distributeur de savon liquide)

**Vous pouvez aussi utiliser la scie cloche (FUN 112.0473.656)**



# Index des produits par code

Indice Code	Code	Designation	Page
04	046205	PACK MRG 611-XL ON + URBAN B ON	32
04	046212	PACK MRG 611-XL ON + URBAN D ON	32
10	101447	PACK TTD 621 BL + LINA J B CHR	56
10	101454	PACK TTD 621 PL + LINA J B CHR	56
10	101461	PACK TTD 621 GR + LINA J B CHR	56
10	101768	PACK TTD 611-97 BL + LINA J B CHR	55
10	101812	PACK TTD 611-97 PL + LINA J B CHR	55
10	101829	PACK TTD 611-97 GR + LINA J B CHR	55
17	173819	PACK TTD 611-97 BGE + LINA J B CHR	55
17	173826	PACK TTD 621 BGE + LINA J B CHR	56
17	173833	PACK AZG 611-86 NM + NOVARA PLUS B	16
17	173840	PACK AZG 611-86 NM + SMART B CHR	16
17	173864	PACK AZG 611-86 NM + LINA J B CHR	16
17	173871	PACK AZG 611-86 NM + URBAN B CHR	16
17	173888	PACK AZG 611-XL NM + NOVARA PLUS B CHR	17
17	173895	PACK AZG 611-XL NM + SMART B CHR	17
17	173949	PACK AZG 611-XL NM + LINA J B CHR	17
17	173956	PACK AZG 611-XL NM + URBAN B CHR	17
17	173970	PACK AZG 611-XL NM + URBAN D NM	18
17	173987	PACK AZG 611-XL NM + URBAN B NM	18
17	174038	PACK S2D 611-78 UG + NOVARA PLUS B CHR	61
17	174045	PACK S2D 611-78 UG + SMART B CHR	61
17	174069	PACK S2D 611-78 UG + LINA J B CHR	61
17	174083	PACK S2D 611-78 UG + SIRIUS 2.0 B CAR	61
17	174090	PACK S2D 611-100 UG + NEPTUNE B CHR	62
17	174106	PACK S2D 611-100 UG + NOVARA PLUS B CHR	62
17	174113	PACK S2D 611-100 UG + SMART B CHR	62
17	174120	PACK S2D 611-100 UG + URBAN B CHR	62
17	174137	PACK S2D 611-100 UG + LINA J B CHR	62
17	174151	PACK S2D 611-100 UG + SIRIUS 2.0 D CHR	62
17	174168	PACK OID 611-62 UG + NOVARA PLUS B CHR	58
17	174175	PACK OID 611-62 UG + SMART B CHR	58
17	174182	PACK OID 611-62 UG + URBAN B CHR	58
17	174199	PACK OID 611-62 UG + LINA J B CHR	58
17	174311	PACK OID 611-62 UG + SIRIUS 2.0 D CHR	58
17	174328	PACK OID 611-94 UG + NOVARA PLUS B CHR	59
17	174335	PACK OID 611-94 UG + SMART B CHR	59
17	174342	PACK OID 611-94 UG + URBAN B CHR	59
17	174359	PACK OID 611-94 UG + LINA J B CHR	59
17	174373	PACK OID 611-94 UG + SIRIUS 2.0 D CHR	59
17	174380	PACK OID 621 UG + NOVARA PLUS B CHR	60
17	174403	PACK OID 621 UG + URBAN B CHR	60
17	174427	PACK OID 621 UG + SIRIUS 2.0 D CHR	60
17	174434	PACK AZG 621 NM + NOVARA PLUS B CHR	19
17	174441	PACK AZG 621 NM + SMART B CHR	19
17	174458	PACK AZG 621 NM + URBAN B CHR	19
17	174465	PACK AZG 621 NM + LINA J B CHR	19
17	174632	PACK MRX 210-40 INOX + ATLAS B IX	78
17	174649	PACK MRX 210-40 INOX + ATLAS D IX	78
17	174663	PACK MRX 210-50 INOX + ATLAS B IX	79
17	174670	PACK MRX 210-50 INOX + ATLAS D IX	79
17	174694	PACK MRX 210-70 INOX+ ATLAS Dch IX	80
17	174724	PACK MRX 110-40 INOX + ATLAS B IX	83
17	174731	PACK MRX 110-50 INOX + ATLAS B IX	84
17	174748	PACK MRX 110-70 INOX + ATLAS D IX	85
17	174762	PACK MYX 110-55 INOX + ATLAS B IX	88
17	174779	PACK MYX 110-55 INOX + ATLAS D IX	88
17	174786	PACK MYX 110-70 INOX + ATLAS D IX	89
17	174991	PACK MRG 611-78 NM+ URBAN B NM	28
17	175035	PACK KNG 110-52 AUTO BL + ATLAS D IX	44
17	175042	PACK KNG 110-52 AUTO NM + ATLAS D IX	44
17	175059	PACK KNG 110-52 AUTO NM + URBAN D NM	45
17	175066	PACK KNG 110-52 AUTO NM + URBAN B NM	45
17	175080	PACK BFG 621 NM + NOVARA PLUS B CHR	25
17	175097	PACK BFG 621 NM + SMART B CHR	25
17	175103	PACK BFG 611-62 NM + NOVARA PLUS B CHR	20
17	175110	PACK BFG 611-62 NM + SMART B CHR	20
17	175127	PACK BFG 611-62 NM + URBAN B CHR	20
17	175134	PACK BFG 611-62 NM + LINA J B CHR	20

Indice Code	Code	Designation	Page
17	175158	PACK BFG 611-62 NM + SIRIUS 2.0 D CHR	20
17	175165	PACK BFG 611-78 NM + NOVARA PLUS B CHR	21
17	175172	PACK BFG 611-78 NM + SMART B CHR	21
17	175189	PACK BFG 611-78 NM + URBAN B CHR	21
17	175196	PACK BFG 611-78 NM + LINA J B CHR	21
17	175219	PACK BFG 611-78 NM + SIRIUS 2.0 CHR	21
17	175226	PACK BFG 611-XL NM + NEPTUNE B CHR	22
17	175233	PACK BFG 611-XL NM + COXY PRO CHR	22
17	175240	PACK BFG 611-XL NM + NOVARA PLUS B CHR	22
17	175257	PACK BFG 611-XL NM + SMART B CHR	22
17	175264	PACK BFG 611-XL NM + ATLAS B IX NR	23
17	175271	PACK BFG 611-XL NM + ATLAS D NR	23
17	175288	PACK BFG 611-XL NM + URBAN B CHR	22
17	175295	PACK BFG 611-XL NM + LINA J B CHR	22
17	175301	PACK BFG 611-XL NM + URBAN D NM	23
17	175318	PACK BFG 611-XL NM + URBAN B NM	23
17	175325	PACK BFG 611-XL NM+ SIRIUS 2.0 CHR	22
17	175349	PACK BFG 621 NM + NEPTUNE B CHR	25
17	175356	PACK BFG 621 NM + COXY PRO CHR	25
17	175509	PACK BFG 621 NM + URBAN B CHR	25
17	175516	PACK BFG 621 NM + LINA J B CHR	25
17	175530	PACK BFG 621 NM + SIRIUS 2.0 B CHR	25
17	175608	PACK MRG 611-78 NM + URBAN D NM	28
17	175615	PACKMRG 611-XLC NM + URBAN D NM	30
17	175622	PACK MRG 611-XLC NM + URBAN B NM	30
17	175639	PACK MRG 611-XL NM + URBAN D NM	32
17	175646	PACK MRG 611-XL NM + URBAN B NM	32
17	175653	PACK MRG 611-XL NM + ATLAS B IX NR	32
17	175660	PACK MRG 611-XL NM + ATLAS D NM	32
17	175677	PACK OPALE 611-97 BL + 0311 B CHR	53
17	175684	PACK OPALE 611-97 GR + 0311 B CHR	53
17	175691	PACK OPALE 611-97 PLT + 0311 B CHR	53
17	175707	PACK OPALE 611-97 BL + LINA J B CHR	53
17	175714	PACK OPALE 611-97 GR + LINA J B CHR	53
17	175721	PACK OPALE 611-97 PLT + LINA J B CHR	53
17	175769	PACK OPALE 611-97 BL + SIRIUS 2.0 CHR	53
17	175776	PACK OPALE 611-97 GR + SIRIUS 2.0 CHR	53
17	175783	PACK OPALE 611-97 PLT + SIRIUS 2.0 CHR	53
17	175790	PACK OPALE 621 BL + 0311 B CHR	54
17	175806	PACK OPALE 621 GR + 0311 B CHR	54
17	175813	PACK OPALE 621 PLT + 0311 B CHR	54
17	175820	PACK OPALE 621 BL + LINA J B CHR	54
17	175837	PACK OPALE 621 GR + LINA J B CHR	54
17	175844	PACK OPALE 621 PLT + LINA J B CHR	54
17	175882	PACK OPALE 621 BL + SIRIUS 2.0 D CHR	54
17	175899	PACK OPALE 621 GR + SIRIUS 2.0 D CHR	54
17	175905	PACK OPALE 621 PLT + SIRIUS 2.0 D CHR	54
17	177855	PACK AZG 611-62 ON + URBAN B ON	15
23	231606	PACK TTD 611-97 BL + 0311 B CHR	55
23	233709	PACK TTD 611-97 PL + 0311 B CHR	55
23	233815	PACK TTD 611-97 BGE + 0311 B CHR	55
23	234010	PACK TTD 611-97 GR + 0311 B CHR	55
23	234027	PACK TTD 651 BL + 0311 B CHR	57
23	234034	PACK TTD 651 BGE + 0311 B CHR	57
23	234041	PACK TTD 651 PL + 0311 B CHR	57
23	234058	PACK TTD 651 GR + 0311 B CHR	57
23	234065	PACK TTD 621 BL + 0311 B CHR	56
23	234072	PACK TTD 621 BGE + 0311 B CHR	56
23	234089	PACK TTD 621 PL + 0311 B CHR	56
23	234096	PACK TTD 621 GR + 0311 B CHR	56
25	251617	PACKKITE 611-86 BL + 0311 B CHR	50
25	251624	PACKKITE 611-100 BL + 0311 B CHR	51
25	251631	PACKKITE 621 BL + 0311 B CHR	52
27	270167	PACK AZG 611-XL NM+ LINA J D NM	18
27	270174	PACK BFG 611-XL NM + LINA J B NM	23
27	270181	PACK BFG 611-XL NM + LINA J D NM	23
27	270198	PACK MRG 611-78 NM + LINA J B NM	28
27	270204	PACK AZG 611-XL NM+ LINA J B NM	18
27	270303	PACK MRG 611-78 NM + LINA J D NM	28

# Index des produits par code

Indice Code	Code	Designation	Page
27	270310	PACK MRG611-XLC NM + LINA J B NM	30
27	270327	PACK MRG611-XLC NM + LINA J D NM	30
27	270334	PACK MRG 611-XL NM + LINA J B NM	32
27	270341	PACK MRG 611-XL NM + LINA J D NM	32
27	275117	PACK AZG 611-XL NM+ ORBIT B NM	18
27	275124	PACK AZG 611-XL NM+ ORBIT D NM	18
27	275131	PACK BFG 611-XL NM + ORBIT B NM	23
27	275148	PACK BFG 611-XL NM + ORBIT D NM	23
27	275162	PACK MRG110-52 NM AUTO + LINA J B NM	38
27	275636	PACK MRG 110-52 NM AUTO + LINA J D NM	38
27	275643	PACK MRG110-52 NM MANU + LINA J B NM	40
27	275650	PACK MRG110-52 NM MANU + LINA J D NM	40
27	279405	PACK CNG 611-XLC BL + SMART B CHR	26
27	279412	PACK CNG 611-XLC ST + SMART B CHR	26
27	279429	PACK CNG 611-XLC ON + SMART B CHR	26
27	279436	PACK CNG 611-XLC NM + SMART B CHR	26
27	279443	PACK CNG 611-XLC BL + URBAN B CHR	26
27	279467	PACK CNG 611-XLC ST + URBAN B CHR	26
27	279474	PACK CNG 611-XLC ON + URBAN B CHR	26
27	279481	PACK CNG 611-XLC NM + URBAN B CHR	26
27	279498	PACK CNG 611-XLC BL + SIRIUS 2.0 D CHR	26
27	279504	PACK CNG 611-XLC ST + SIRIUS 2.0 D CHR	26
27	279511	PACK CNG 611-XLC ON + SIRIUS 2.0 D CHR	26
27	279528	PACK CNG 611-XLC NM + SIRIUS 2.0 D CHR	26
27	279535	PACK CNG 611-XLC NM + URBAN D NM	26
27	279542	PACK CNG 611-XLC NM + URBAN B NM	26
27	279559	PACK CNG 611-XL BL + SMART B	27
27	279566	PACK CNG 611-XL ST + SMART B	27
27	279573	PACK CNG 611-XL ON + SMART B	27
27	279580	PACK CNG 611-XL NM + SMART B	27
27	279597	PACK CNG 611-XL BL + URBAN B CHR	27
27	279603	PACK CNG 611-XL ST + URBAN B CHR	27
27	279610	PACK CNG 611-XL ON + URBAN B CHR	27
27	279627	PACK CNG 611-XL NM + URBAN B CHR	27
27	279801	PACK CNG 611-XL BL + SIRIUS 2.0 D CHR	27
27	279825	PACK CNG 611-XL ST + SIRIUS 2.0 D CHR	27
27	279832	PACK CNG 611-XL ON + SIRIUS 2.0 D CHR	27
27	279849	PACK CNG 611-XL NM + SIRIUS 2.0 D CHR	27
27	279856	PACK CNG 611-XL NM + URBAN B NM	27
27	279863	PACK CNG 611-XL NM + URBAN D NM	27
28	281156	PACK UBG 610-50 BL + ORBIT D CHR	36
28	281163	PACK UBG 610-50 ON + ORBIT D CHR	36
28	281170	PACK UBG 610-50 ST + ORBIT D CHR	36
28	281187	PACK UBG 610-50 NM + ORBIT D CHR	36
28	281194	PACK UBG 610-50 BL+ LINA J B CHR	36
28	281255	PACK UBG 610-50 BL + URBAN B CHR	36
28	281408	PACK UBG 610-50 ON + LINA J B CHR	36
28	281415	PACK UBG 610-50 ST + LINA J B CHR	36
28	281422	PACK UBG 610-50 NM + LINA J B CHR	36
28	281583	PACK UBG 610-50 ON + URBAN B CHR	36
28	281620	PACK UBG 610-50 ST + URBAN B CHR	36
28	281637	PACK UBG 610-50 NM + URBAN B CHR	36
28	281644	PACK UBG 610-50 BL + SIRIUS 2.0 D CHR	36
28	281651	PACK UBG 610-50 ON + SIRIUS 2.0 D CHR	36
28	281668	PACK UBG 610-50 ST + SIRIUS 2.0 D CHR	36
28	281675	PACK UBG 610-50 NM + SIRIUS 2.0 D CHR	36
28	281682	PACK UBG 610-50 NM + URBAN D NM	36
28	281699	PACK UBG 610-50 NM + URBAN B NM	36
28	281705	PACK UBG 610-50 NM + LINA J B NM	36
28	281712	PACK UBG 610-50 NM + LINA J D NM	36
28	281729	PACK UBG 610-72 BL + SIRIUS 2.0 D CHR	37
28	281736	PACK UBG 610-72 ON + SIRIUS 2.0 D CHR	37
28	281743	PACK UBG 610-72 ST + SIRIUS 2.0 D CHR	37
28	281750	PACK UBG 610-72 NM + SIRIUS 2.0 D CHR	37
28	281767	PACK UBG 610-72 NM + URBAN D NM	37
28	281774	PACK UBG 610-72 NM + LINA J D NM	37
28	282177	PACK MRG 110-52 BL MANU + SIRIUS 2.0 D CHR	40
28	282184	PACK MRG 110-52 CA MANU + SIRIUS 2.0 D CHR	40
28	282191	PACK MRG 110-52 ST MANU + SIRIUS 2.0 D CHR	40

Indice Code	Code	Designation	Page
28	282665	PACK MRG 110-52 BL AUTO + SIRIUS 2.0 D CHR	38
28	282672	PACK MRG 110-52 CA AUTO + SIRIUS 2.0 D CHR	38
28	282689	PACK MRG 110-52 ST AUTO + SIRIUS 2.0 D CHR	38
28	282696	PACK MRG 110-52 ON AUTO + SIRIUS 2.0 D CHR	38
28	283006	PACK MRG 110-52 BL AUTO + ORBIT D CHR	38
28	283013	PACK MRG 110-52 CA AUTO + ORBIT D CHR	38
28	283020	PACK MRG 110-52 ST AUTO + ORBIT D CHR	38
28	283037	PACK MRG 110-52 ON AUTO + ORBIT D CHR	38
28	283044	PACK MRG 110-52 NM AUTO + ORBIT D CHR	38
28	283112	PACK MRG 110-72 CA MANU+ SIRIUS 2.0 D CHR	43
28	283129	PACK MRG 110-72 ST MANU+ SIRIUS 2.0 D CHR	43
28	283136	PACK MRG 110-72 ON MANU+ SIRIUS 2.0 D CHR	43
28	283143	PACK MRG 110-72 NM MANU+ SIRIUS 2.0 D CHR	43
28	283150	PACK MRG 110-72 BL MANU + ATLAS D IX	43
28	283167	PACK MRG 110-72 ST MANU + ATLAS D IX	43
28	283174	PACK MRG 110-72 ON MANU + ATLAS D IX	43
28	283181	PACK MRG 110-72 NM MANU + ATLAS D IX	43
28	283204	PACK MRG 110-52 NM AUTO + SIRIUS 2.0 D CHR	38
28	283211	PACK MRG 110-52 BL AUTO + ATLAS B IX	38
28	283228	PACK MRG 110-52 ST AUTO + ATLAS B IX	38
28	283235	PACK MRG 110-52 ON AUTO + ATLAS B IX	38
28	283242	PACK MRG 110-52 NM AUTO + ATLAS B IX	38
28	283259	PACK MRG 110-52 BL AUTO + ATLAS D IX	38
28	283266	PACK MRG 110-52 ST AUTO + ATLAS D IX	38
28	283273	PACK MRG 110-52 ON AUTO + ATLAS D IX	38
28	283280	PACK MRG 110-52 NM AUTO + ATLAS D IX	38
28	283297	PACK MRG 110-52 NM AUTO + ATLAS NEO B IX NR	38
28	283303	PACK MRG 110-52 NM AUTO + ATLAS NEO D NR	38
28	283310	PACK MRG 110-52 NM AUTO + URBAN B NM	38
28	283327	PACK MRG 110-52 NM AUTO + URBAN D NM	38
28	283334	PACK MRG 110-52 BL MANU+ ORBIT D CHR	40
28	283341	PACK MRG 110-52 CA MANU + ORBIT D CHR	40
28	283358	PACK MRG 110-52 ST MANU+ ORBIT D CHR	40
28	283365	PACK MRG 110-52 ON MANU+ ORBIT D CHR	40
28	283372	PACK MRG 110-52 NM MANU+ ORBIT D CHR	40
28	283402	PACK MRG 110-52 ON MANU + SIRIUS 2.0 D CHR	40
28	283419	PACK MRG 110-52 NM MANU + SIRIUS 2.0 D CHR	40
28	283426	PACK MRG 110-52 BL MANU + ATLAS B IX	40
28	283433	PACK MRG 110-52 ST MANU + ATLAS B IX	40
28	283440	PACK MRG 110-52 ON MANU + ATLAS B IX	40
28	283457	PACK MRG 110-52 NM MANU + ATLAS B IX	40
28	283464	PACK MRG 110-52 BL MANU + ATLAS D IX	40
28	283471	PACK MRG 110-52 ST MANU + ATLAS D IX	40
28	283488	PACK MRG 110-52 ON MANU + ATLAS D IX	40
28	283495	PACK MRG 110-52 NM MANU + ATLAS D IX	40
28	283501	PACK MRG 110-52 NM MANU+ URBAN B NM	40
28	283518	PACK MRG 110-52 NM MANU+ URBAN D NM	40
28	283525	PACK MRG 110-52 NM MANU+ATLAS NEO B IX NR	40
28	283532	PACK MRG 110-52 NM MANU+ATLAS NEO D NR	40
28	283549	PACK MRG 110-72 BL AUTO + SIRIUS 2.0 D CHR	42
28	283556	PACK MRG 110-72 CA AUTO+ SIRIUS 2.0 D CHR	42
28	283563	PACK MRG 110-72 ST AUTO+ SIRIUS 2.0 D CHR	42
28	283570	PACK MRG 110-72 ON AUTO+ SIRIUS 2.0 D CHR	42
28	283587	PACK MRG 110-72 NM AUTO+ SIRIUS 2.0 D CHR	42
28	283594	PACK MRG 110-72 BL AUTO + ATLAS D IX	42
28	283600	PACK MRG 110-72 ST AUTO + ATLAS D IX	42
28	283617	PACK MRG 110-72 ON AUTO + ATLAS D IX	42
28	283624	PACK MRG 110-72 NM AUTO + ATLAS D IX	42
28	283631	PACK MRG 110-72 NM AUTO + URBAN D NM	42
28	283648	PACK MRG 110-72 NM AUTO + ATLAS D NR	42
28	283655	PACK MRG 110-72 BL MANU+ SIRIUS 2.0 D CHR	43
28	283709	PACK MRG 110-72 NM MANU + URBAN D NM	43
28	283730	PACK MRG 110-72 NM MANU + ATLAS D NR	43
28	284393	PACK AZG 611-62 NM + ORBIT D CHR	15
28	284485	PACK AZG 611-62 ON + LINA J B CHR	15
28	284492	PACK AZG 611-62 NM + LINA J B CHR	15
28	284638	PACK BFG 611-62 BL + ORBIT D CHR	20
28	284645	PACK BFG 611-62 PLT + ORBIT D CHR	20
28	284652	PACK BFG 611-62 ST + ORBIT D CHR	20

# Index des produits par code

Indice Code	Code	Designation	Page	Indice Code	Code	Designation	Page
28	284669	PACK BFG 611-62 ON + ORBIT D CHR	20	29	292398	PACK BFG 611-78 PLT + LINA J D CHR	21
28	284676	PACK BFG 611-62 NM + ORBIT D CHR	20	29	292503	PACK BFG 611-78 ST+ LINA J D CHR	21
28	284683	PACK BFG 611-78 BL + ORBIT D CHR	21	29	292510	PACK BFG 611-78 ON + LINA J D CHR	21
28	284690	PACK BFG 611-78 PLT + ORBIT D CHR	21	29	292527	PACK BFG 611-78 NM + LINA J D CHR	21
28	284706	PACK BFG 611-78 ST + ORBIT D CHR	21	29	292558	PACK BFG 651 BL + LINA J D CHR	24
28	284713	PACK BFG 611-78 ON + ORBIT D CHR	21	29	292565	PACK BFG 651 CA + LINA J D CHR	24
28	284720	PACK BFG 611-78 NM + ORBIT D CHR	21	29	292572	PACK BFG 651 OS + LINA J D CHR	24
28	284737	PACK BFG 611-XL BL + ORBIT D CHR	22	29	292589	PACK BFG 651 PLT + LINA J D CHR	24
28	284744	PACK BFG 611-XL CA + ORBIT D CHR	22	29	292596	PACK BFG 651 ST + LINA J D CHR	24
28	284751	PACK BFG 611-XL OS + ORBIT D CHR	22	29	292619	PACK BFG 611-XL PLT + LINA J D CHR	22
28	284768	PACK BFG 611-XL PLT + ORBIT D CHR	22	29	292626	PACK BFG 611-XL ST + LINA J D CHR	22
28	284775	PACK BFG 611-XL ST + ORBIT D CHR	22	29	292633	PACK BFG 611-XL ON + LINA J D CHR	22
28	284782	PACK BFG 611-XL ON + ORBIT D CHR	22	29	292640	PACK BFG 611-XL NM + LINA J D CHR	22
28	284799	PACK BFG 611-XL NM + ORBIT D CHR	22	29	292909	PACK BFG 651 ON + LINA J D CHR	24
28	284805	PACK BFG 651 BL + ORBIT D CHR	24	29	292916	PACK BFG 651 NM + LINA J D CHR	24
28	284812	PACK BFG 651 CA + ORBIT D CHR	24	29	292923	PACK BFG 651 NM + LINA J B CHR	24
28	284829	PACK BFG 651 OS + ORBIT D CHR	24	29	292947	PACK BFG 651 NM + NOVARA PLUS B CHR	24
28	284836	PACK BFG 651 PLT + ORBIT D CHR	24	29	292954	PACK BFG 651 NM + SMART B CHR	24
28	284843	PACK BFG 651 ST + ORBIT D CHR	24	29	292961	PACK BFG 651 NM + ORBIT D CHR	24
28	284850	PACK BFG 651 ON + ORBIT D CHR	24	29	292978	PACK BFG 651 NM + SIRIUS 2.0 D CHR	24
28	284867	PACK BFG 621 BL + ORBIT D CHR	25	29	292985	PACK BFG 621 BL + LINA J D CH	25
28	284874	PACK BFG 621 CA + ORBIT D CHR	25	29	292992	PACK BFG 621 CA + LINA J D CHR	25
28	284881	PACK BFG 621 OS + ORBIT D CHR	25	29	293005	PACK BFG 621 OS + LINA J D CHR	25
28	284898	PACK BFG 621 PLT + ORBIT D CHR	25	29	293012	PACK BFG 621 PLT + LINA J D CHR	25
28	285048	PACK AZG 611-XL CA + ORBIT D CHR	17	29	293029	PACK BFG 621 ST + LINA J D CHR	25
28	285055	PACK AZG 611-XL PLT + ORBIT D CHR	17	29	293036	PACK BFG 621 ON + LINA J D CHR	25
28	285062	PACK AZG 611-XL ST + ORBIT D CHR	17	29	293043	PACK BFG 621 NM + LINA J D CHR	25
28	285079	PACK AZG 611-XL ON + ORBIT D CHR	17	29	293050	PACK MRG 611-78 BL + ORBIT D CHR	28
28	285086	PACK AZG 611-XL NM + ORBIT D CHR	17	29	293067	PACK MRG 611-78 PLT + ORBIT D CHR	28
28	285109	PACK BFG 621 ST + ORBIT D CHR	25	29	293074	PACK MRG 611-78 ST + ORBIT D CHR	28
28	285116	PACK BFG 621 ON + ORBIT D CHR	25	29	293081	PACK MRG 611-78 ON + ORBIT D CHR	28
28	285123	PACK BFG 621 NM + ORBIT D CHR	25	29	293098	PACK MRG 611-78 NM + ORBIT D CHR	28
28	285130	PACK AZG 611-62 BL + ORBIT D CHR	15	29	293302	PACK MRG 611-78 BL + LINA J D CHR	28
28	285147	PACK AZG 611-62 CA + ORBIT D CHR	15	29	293319	PACK MRG 611-78 PLT + LINA J D CHR	28
28	285154	PACK AZG 611-62 ST + ORBIT D CHR	15	29	293326	PACK MRG 611-78 ST + LINA J D CHR	28
28	285161	PACK AZG 611-62 ON + ORBIT D CHR	15	29	293333	PACK MRG 611-78 ON + LINA J D CHR	28
28	285208	PACK AZG 611-62 BL + LINA J B CHR	15	29	293340	PACK MRG 611-78 NM + LINA J D CHR	28
28	285215	PACK AZG 611-62 CA + LINA J B CHR	15	29	293449	PACK MRG 611-XL BL + LINA J D CHR	31
28	285222	PACK AZG 611-62 ST + LINA J B CHR	15	29	293456	PACK MRG 611-XL CA + LINA J D CHR	31
28	285376	PACK AZG 611-XL BL + LINA J D CHR	17	29	293463	PACK MRG 611-XL PLT + LINA J D CHR	31
28	285383	PACK AZG 611-XL CA + LINA J D CHR	17	29	293470	PACK MRG 611-XL ST + LINA J D CHR	31
28	285390	PACK AZG 611-XL PLT + LINA J D CHR	17	29	293487	PACK MRG 611-XL ON + LINA J D CHR	31
28	285406	PACK AZG 611-62 NM + 0311 B CHR	15	29	293494	PACK MRG 611-XL NM + LINA J D CHR	31
28	285413	PACK AZG 611-86 BL + ORBIT D CHR	16	29	293661	PACK MRG 611-XLC BL + ORBIT D CHR	29
28	285420	PACK AZG 611-86 CA + ORBIT D CHR	16	29	293678	PACK MRG 611-XLC PLT + ORBIT D CHR	29
28	285437	PACK AZG 611-86 PLT + ORBIT D CHR	16	29	293692	PACK MRG 611-XLC ST + ORBIT D CHR	29
28	285444	PACK AZG 611-86 ST + ORBIT D CHR	16	29	293722	PACK MRG 621 BL + ORBIT D CHR	34
28	285451	PACK AZG 611-86 ON + ORBIT D CHR	16	29	293739	PACK MRG 621 PLT + ORBIT D CHR	34
28	285468	PACK AZG 611-86 NM + ORBIT D CHR	16	29	293746	PACK MRG 621 ST + ORBIT D CHR	34
28	285475	PACK AZG 611-86 NM + SIRIUS 2.0 D CHR	16	29	293753	PACK MRG 621 ON + ORBIT D CHR	34
28	285505	PACK AZG 611-XL BL + ORBIT D CHR	17	29	293760	PACK MRG 621 NM + ORBIT D CHR	34
28	285604	PACK AZG 611-XL ST + LINA J D CHR	17	29	293777	PACK MRG 621 BL + LINA J D CHR	34
28	285611	PACK AZG 611-XL ON + LINA J D CHR	17	29	293784	PACK MRG 621 PLT + LINA J D CHR	34
28	285628	PACK AZG 611-XL NM + LINA J D CHR	17	29	293791	PACK MRG 621 ST + LINA J D CHR	34
28	285635	PACK AZG 621 BL + ORBIT D CHR	19	29	293807	PACK MRG 611-XLC ON + ORBIT D CHR	29
28	285642	PACK AZG 621 CA + ORBIT D CHR	19	29	293814	PACK MRG 611-XLC NM + ORBIT D CHR	29
28	285659	PACK AZG 621 PLT + ORBIT D CHR	19	29	293821	PACK MRG 611-XLC BL + LINA J D CHR	29
28	285666	PACK AZG 621 ST + ORBIT D CHR	19	29	293838	PACK MRG 611-XLC PLT + LINA J D CHR	29
28	285673	PACK AZG 621 ON + ORBIT D CHR	19	29	293845	PACK MRG 611-XLC ST + LINA J D CHR	29
28	285680	PACK AZG 621 NM + ORBIT D CHR	19	29	293852	PACK MRG 611-XLC ON + LINA J D CHR	29
29	292244	PACK BFG 611-XL BL + LINA J D CHR	22	29	293869	PACK MRG 611-XLC NM + LINA J D CHR	29
29	292251	PACK BFG 611-XL CA + LINA J D CHR	22	29	293876	PACK MRG 611-XL BL + ORBIT D CHR	31
29	292268	PACK BFG 611-XL OYS + LINA J D CHR	22	29	293883	PACK MRG 611-XL CA + ORBIT D CHR	31
29	292336	PACK BFG 611-62 BL + LINA J D CHR	20	29	293890	PACK MRG 611-XL PLT + ORBIT D CHR	31
29	292343	PACK BFG 611-62 PLT + LINA J D CHR	20	29	294408	PACK MRG 611-XL ST + ORBIT D CHR	31
29	292350	PACK BFG 611-62 ST + LINA J D CHR	20	29	294415	PACK MRG 611-XL ON + ORBIT D CHR	31
29	292367	PACK BFG 611-62 ON + LINA J D CHR	20	29	294422	PACK MRG 611-XL NM + ORBIT D CHR	31
29	292374	PACK BFG 611-62 NM + LINA J D CHR	20	29	294507	PACK MRG 611-XL NM + EOS NEO B OR VID NM	33
29	292381	PACK BFG 611-78 BL + LINA J D CHR	21	29	294514	PACK MRG 611-XL NM + EOS NEO D OR VID NM	33

# Index des produits par code

Indice Code	Code	Designation	Page
29	294521	PACK MRG 611-XL NM + ATLAS NEO B OR VID NM	33
29	294538	PACK MRG 611-XL NM + ATLAS NEO D OR VID NM	33
29	294705	PACK MRG 621 ON + LINA J D CHR	34
29	294712	PACK MRG 621 NM+ LINA J D CHR	34
29	294736	PACK UBG 610-50 BL + LINA J D CHR	36
29	294743	PACK UBG 610-50 ST + LINA J D CHR	36
29	294750	PACK UBG 610-50 ON + LINA J D CHR	36
29	294767	PACK UBG 610-50 NM + LINA J D CHR	36
29	295542	PACK MRG 110-52 BL MANU+ LINA J D CHR	40
29	295559	PACK MRG 110-52 CA MANU+ LINA J D CHR	40
29	295566	PACK MRG 110-52 ST MANU+ LINA J D CHR	40
29	295573	PACK MRG 110-52 ON MANU+LINA J D CHR	40
29	295580	PACK MRG 110-52 NM MANU+ LINA J D CHR	40
29	295597	PACK MRG 110-52 NM MANU + EOS NEO B OR VID NM	41
29	295979	PACK MRG 110-52 NM AUTO + EOS NEO B OR VID NM	39
29	295986	PACK MRG 110-52 NM AUTO + EOS NEO D OR VID NM	39
29	295993	PACK MRG 110-52 NM AUTO + ATLAS NEO B OR VID NM	39
29	296006	PACK MRG 110-52 NM MANU + EOS NEO D OR VID NM	41
29	296013	PACK MRG 110-52 NM MANU+ ATLAS NEO B OR VID NM	41
29	296020	PACK MRG 110-52 NM MANU + ATLAS NEO D OR VID NM	41
29	296037	PACK MRG 110-52 BL AUTO + LINA J D CHR	38
29	296044	PACK MRG 110-52 CA AUTO + LINA J D CHR	38
29	296051	PACK MRG 110-52 ST AUTO + LINA J D CHR	38
29	296068	PACK MRG 110-52 ON AUTO + LINA J D CHR	38
29	296075	PACK MRG 110-52 NM AUTO + LINA J D CHR	38
29	296105	PACK MRG 110-52 NM AUTO + ATLAS NEO D OR VID NM	39
29	296150	PACK BXM 110-50 AN AUTO + ATLAS NEO B AN	92
29	296167	PACK BXM 110-50 AN AUTO + ATLAS NEO D AN	92
29	296174	PACK BXM 110-50 OR AUTO + ATLAS NEO B OR	92
29	296181	PACK BXM 110-50 OR AUTO + ATLAS NEO D OR	92
29	297522	PACK MRG 110-72 BL MANU+ LINA J D CHR	43
29	297539	PACK MRG 110-72 CA MANU+ LINA J D CHR	43
29	297546	PACK MRG 110-72 ST MANU+ LINA J D CHR	43
29	297553	PACK MRG 110-72 ON MANU+ LINA J D CHR	43
29	297560	PACK MRG 110-72 NM MANU+ LINA J D CHR	43
29	297577	PACK MRG 110-72 BL AUTO + LINA J D CHR	42
29	297584	PACK MRG 110-72 CA AUTO+ LINA J D CHR	42
29	297591	PACK MRG 110-72 ST AUTO+ LINA J D CHR	42
29	297607	PACK MRG 110-72 ON AUTO+ LINA J D CHR	42
29	297614	PACK MRG 110-72 NM AUTO+ LINA J D CHR	42
30	300345	PACK S2D 611-78 BL + ORBIT D CHR	61
30	300369	PACK S2D 611-78 CAR + ORBIT D CHR	61
30	300376	PACK S2D 611-78 UG + ORBIT D CHR	61
30	300383	PACK S2D 611-100 BLC + ORBIT D CHR	62
30	300390	PACK S2D 611-100 CAR + ORBIT D CHR	62
30	300901	PACK S2D 611-100 UG + ORBIT D CHR	62
30	300918	PACK OID 611-62 BL + ORBIT D CHR	58
30	300925	PACK OID 611-62 CAR + ORBIT D CHR	58
30	300932	PACK OID 611-62 UG + ORBIT D CHR	58
30	301120	PACK OID 611-94 BL + ORBIT D CHR	59
30	301137	PACK OID 611-94 CAR + ORBIT D CHR	59
30	301144	PACK OID 611-94 UG + ORBIT D CHR	59
30	301151	PACK OID 611-94 BL + LINA J D CHR	59
30	301168	PACK OID 611-94 CAR + LINA J D CHR	59
30	301175	PACK OID 611-94 UG + LINA J D CHR	59
30	301298	PACK TTD 611-97 BL + ORBIT D CHR	55
30	301335	PACK OID 621 BL + ORBIT D CHR	60
30	301342	PACK OID 621 CAR + ORBIT D CHR	60
30	301359	PACK OID 621 UG + ORBIT D CHR	60
30	301700	PACK TTD 611-97 PL + ORBIT D CHR	55
30	301755	PACK TTD 611-97 GR + ORBIT D CHR	55
30	301762	PACK TTD 611-97 BGE + ORBIT D CHR	55
30	301793	PACK TTD 611-97 BL + LINA J D CHR	55
30	301809	PACK TTD 611-97 PL + LINA J D CHR	55
30	301823	PACK TTD 611-97 GR + LINA J D CHR	55
30	301830	PACK TTD 611-97 BGE + LINA J D CHR	55
30	301847	PACK TTD 621 BL + ORBIT D CHR	56
30	301854	PACK TTD 621 PL + ORBIT D CHR	56
30	301861	PACK TTD 621 GR + ORBIT D CHR	56

Indice Code	Code	Designation	Page
30	301878	PACK TTD 621 BGE + ORBIT D CHR	56
30	302066	PACK TTD 621 BL + LINA J D CHR	56
30	302073	PACK TTD 621 PL + LINA J D CHR	56
30	302080	PACK TTD 621 GR + LINA J D CHR	56
30	302097	PACK TTD 621 BGE + LINA J D CHR	56
30	302219	PACK TTD 651 BL + ORBIT D CHR	57
30	302226	PACK TTD 651 PL + ORBIT D CHR	57
30	302233	PACK TTD 651 GR + ORBIT D CHR	57
30	302240	PACK TTD 651 BGE + ORBIT D CHR	57
30	302257	PACK OID 621 BL + LINA J D CHR	60
30	302264	PACK OID 621 CAR + LINA J D CHR	60
30	302271	PACK OID 621 UG + LINA J D CHR	60
30	302356	PACKKITE 611-86 BL + ORBIT D CHR	50
30	302363	PACKKITE 611-86 NR + ORBIT D CHR	50
30	302417	PACK KNG 110-52 AUTO BL + LINA J D CHR	44
30	302424	PACK KNG 110-52 AUTO ST + LINA J D CHR	44
30	302431	PACK KNG 110-52 AUTO ON + LINA J D CHR	44
30	302448	PACK KNG 110-52 AUTO NM + LINA J D CHR	44
30	302677	PACK OPALE 611-97 BL + LINA J D CHR	53
30	302684	PACK OPALE 611-97 GR + LINA J D CHR	53
30	302691	PACK OPALE 611-97 PLT + LINA J D CHR	53
30	303599	PACK OPALE 611-97 BL + ORBIT D CHR	53
30	303780	PACK MRX 110-40 INOX + ORBIT D CHR	83
30	303797	PACK MRX 110-40 INOX + LINA J B CHR	83
30	303902	PACK OPALE 611-97 GR + ORBIT D CHR	53
30	303919	PACK OPALE 611-97 PLT + ORBIT D CHR	53
30	304008	PACK OPALE 621 BL + ORBIT D CHR	54
30	304015	PACK OPALE 621 GR + ORBIT D CHR	54
30	304022	PACK OPALE 621 PLT + ORBIT D CHR	54
30	304039	PACK OPALE 621 BL + LINA J D CHR	54
30	304046	PACK OPALE 621 GR + LINA J D CHR	54
30	304053	PACK OPALE 621 PLT + LINA J D CHR	54
30	304275	PACK SKX 611-100 INOX + LINA J D CHR	72
30	304282	PACK SKL 611-100 DEKOR + LINA J D CHR	72
30	304299	PACK ANX 110-48 INOX + LINA J D CHR	82
30	304305	PACK SRX 611-86L INOX + LINA J D CHR	74
30	304312	PACK SRX 621 INOX + LINA J D CHR	75
30	304329	PACK MRX 210-40 INOX + ORBIT D CHR	78
30	304336	PACK MRX 210-50 INOX + ORBIT D CHR	79
30	304343	PACK MRX 210-70 INOX + ORBIT D CHR	80
30	304350	PACK MRX 210-40 INOX + LINA J B CHR	78
30	304367	PACK MRX 210-50 INOX + LINA J B CHR	79
30	304374	PACK MRX 210-50 INOX + LINA J D CHR	79
30	304381	PACK MRX 210-70 INOX + LINA J D CHR	80
30	304404	PACK MRX 110-50 INOX + ORBIT D CHR	84
30	304411	PACK MRX 110-50 INOX + LINA J B CHR	84
30	304428	PACK MRX 110-50 INOX + LINA J D CHR	84
30	304435	PACK MRX 110-70 INOX + ORBIT D CHR	85
30	304442	PACK MRX 110-70 INOX+ LINA J D CHR	85
30	304459	PACKKITE 611-100 BL + ORBIT D CHR	51
30	304466	PACKKITE 611-100 NR + ORBIT D CHR	51
30	304473	PACKKITE 621 NR + ORBIT D CHR	52
30	304480	PACKKITE 621 BL + ORBIT D CHR	52
30	304510	PACK S2D 611-100 BL + LINA J D CHR	62
30	304527	PACK S2D 611-100 CAR + LINA J D CHR	62
30	304534	PACK S2D 611-100 UG + LINA J D CHR	62
30	304541	PACK MYX 110-55 INOX+ LINA J B CHR	88
30	304558	PACK MYX 110-55 INOX+ LINA J D CHR	88
30	304565	PACK MYX 110-70 INOX+ LINA J D CHR	89
30	305012	PACKKNG 110-52 AUTO NM + ACTIVE TWIST DNM VIDNM	46
30	305104	PACK MRG 611-XL NM + EOS NEO B CU VID NM	33
30	305111	PACK MRG 611-XL NM + EOS NEO D CU VID NM	33
30	305128	PACK MRG 611-XL NM + ATLAS NEO B CU VID NM	33
30	305135	PACK MRG 611-XL NM + ATLAS NEO D CU VID NM	33
30	305142	PACK MRG 110-52 NM MANU + EOS NEO B CUIVRE VID NM	41
30	305159	PACK MRG 110-52 NM MANU + EOS NEO D CUIVRE VID NM	41
30	305166	PACK MRG 110-52 NM MANU + ATLAS NEO B CUIVRE VID NM	41
30	305302	PACK MRG 110-52 NM MANU + ATLAS NEO D CUIVRE VID NM	41
30	305319	PACK MRG 110-52 NM AUTO + EOS NEO B CUIVRE VID NM	39



# Index des produits par code

Indice Code	Code	Designation	Page
30	305326	PACK MRG 110-52 NM AUTO + EOS NEO DCUIVRE VID NM	39
30	305333	PACK MRG 110-52 NMAUTO + ATLAS NEO DCUIVRE VID NM	39
30	305340	PACK MRG 110-52 NMAUTO + ATLAS NEO DCUIVRE VID NM	39
30	305357	PACK MRG 110-72 NM MANU + LINA J D NM	43
30	305364	PACK MRG 110-72 NM AUTO + LINA J D NM	42
30	305371	PACK KNG 110-52 AUTO NM + LINA J D NM	45
30	305388	PACK KNG 110-52 AUTO NM + ACTIVE TWIST B NM VID NM	46
30	305470	PACK MRX 210-40 INOX + ORBIT D IX	78
30	305487	PACK MRX 210-50 INOX + ORBIT D IX	79
30	305494	PACK MRX 110-40 INOX + ORBIT D IX	83
30	305852	PACK ANX 211-86 INOX EGD + SMART B CHR	76
30	305890	PACK ANX 211-86 INOX EGG + SMART B CHR	76
30	305906	PACK ANX 211-86 INOX EGD + URBAN B CHR	76
30	305913	PACK ANX 211-86 INOX EGG + URBAN B CHR	76
30	305920	PACK ANX 211-86 INOX EGD + SIRIUS 2.0 D CHR	76
30	305937	PACK ANX 211-86 INOX EGG + SIRIUS 2.0 D CHR	76
30	305944	PACK ANX 211-86 INOX EGD + LINA J D CHR	76
30	305951	PACK ANX 211-86 INOX EGG + LINA J D CHR	76
30	305968	PACK ANX 211-100 INOX EGD + LINA J D CHR	77
30	305975	PACK ANX 211-100 INOX EGG + LINA J D CHR	77
30	306408	PACK MRX 110-50 INOX + ORBIT D IX	84
30	306415	PACK AZG 611-86 BL + LINA L B CHR	16
30	306422	PACK AZG 611-86 CA + LINA L B CHR	16
30	306439	PACK AZG 611-86 PLT + LINA L B CHR	16
30	306446	PACK AZG 611-86 ST + LINA L B CHR	16
30	306453	PACK AZG 611-86 ON + LINA L B CHR	16
30	306460	PACK AZG 611-86 NM + LINA L B CHR	16
30	306590	PACK AZG 611-XL BL + LINA L B CHR	17
30	306835	PACK CNG 611-XLC BL + LINA L B CHR	26
30	306842	PACK CNG 611-XLC ST + LINA L B CHR	26
30	306859	PACK CNG 611-XLC ON + LINA L B CHR	26
30	306866	PACK CNG 611-XLC NM + LINA L B CHR	26
30	306873	PACK CNG 611-XLC NM + LINA L B NM	26
30	306880	PACK CNG 611-XL BL + LINA L B CHR	27
30	306897	PACK OID 611-62 BL + LINA L B CHR	58
30	307207	PACK AZG 611-XL CA + LINA L B CHR	17
30	307214	PACK AZG 611-XL PLT + LINA L B CHR	17
30	307221	PACK AZG 611-XL ST + LINA L B CHR	17
30	307238	PACK AZG 611-XL ON + LINA L B CHR	17
30	307245	PACK AZG 611-XL NM + LINA L B CHR	17
30	307252	PACK AZG 611-XL NM + LINA L B NM	18
30	307269	PACK AZG 621 BL + LINA L B CHR	19
30	307276	PACK AZG 621 CA + LINA L B CHR	19
30	307283	PACK AZG 621 PLT + LINA L B CHR	19
30	307290	PACK AZG 621 ST + LINA L B CHR	19
30	307306	PACK AZG 621 ON + LINA L B CHR	19
30	307313	PACK AZG 621 NM + LINA L B CHR	19
30	307320	PACK BFG 611-62 BL + LINA L B CHR	20
30	307337	PACK BFG 611-62 PLT + LINA L B CHR	20
30	307344	PACK BFG 611-62 ST + LINA L B CHR	20
30	307351	PACK BFG 611-62 ON + LINA L B CHR	20
30	307368	PACK BFG 611-62 NM + LINA L B CHR	20
30	307511	PACK BFG 611-78 BL + LINA L B CHR	21
30	307528	PACK BFG 611-78 PLT + LINA L B CHR	21
30	307535	PACK BFG 611-78 ST + LINA L B CHR	21
30	307542	PACK BFG 611-78 ON + LINA L B CHR	21
30	307559	PACK BFG 611-78 NM + LINA L B CHR	21
30	307566	PACK BFG 611-XL BL + LINA L B CHR	22
30	307573	PACK BFG 611-XL CA + LINA L B CHR	22
30	307580	PACK BFG 611-XL OYS + LINA L B CHR	22
30	307597	PACK BFG 611-XL PLT + LINA L B CHR	22
30	307603	PACK BFG 611-XL ST + LINA L B CHR	22
30	307610	PACK BFG 611-XL ON + LINA L B CHR	22
30	307627	PACK BFG 611-XL NM + LINA L B CHR	22
30	307634	PACK BFG 611-XL NM + LINA L B NM	23
30	307641	PACK BFG 651 BL + LINA L B CHR	24
30	307658	PACK BFG 651 CA + LINA L B CHR	24
30	307665	PACK BFG 651 OS + LINA L B CHR	24
30	307672	PACK BFG 651 PLT + LINA L B CHR	24

Indice Code	Code	Designation	Page
30	307689	PACK BFG 651 ST + LINA L B CHR	24
30	307696	PACK BFG 651 ON + LINA L B CHR	24
30	307702	PACK BFG 651 NM + LINA L B CHR	24
30	307719	PACK BFG 621 BL + LINA L B CHR	25
30	307726	PACK BFG 621 CA + LINA L B CHR	25
30	307733	PACK BFG 621 OS + LINA L B CHR	25
30	307740	PACK BFG 621 PLT + LINA L B CHR	25
30	307757	PACK BFG 621 ST + LINA L B CHR	25
30	307764	PACK BFG 621 ON + LINA L B CHR	25
30	307771	PACK BFG 621 NM + LINA L B CHR	25
30	307917	PACK CNG 611-XL ST + LINA L B CHR	27
30	307924	PACK CNG 611-XL ON + LINA L B CHR	27
30	307931	PACK CNG 611-XL NM + LINA L B CHR	27
30	307948	PACK CNG 611-XL NM + LINA L B NM	27
30	307955	PACK MRG 611-78 BL + LINA L B CHR	28
30	307962	PACK MRG 611-78 PLT + LINA L B CHR	28
30	307979	PACK MRG 611-78 ST + LINA L B CHR	28
30	307986	PACK MRG 611-78 ON + LINA L B CHR	28
30	307993	PACK MRG 611-78 NM + LINA L B CHR	28
30	308105	PACK MRG 611-78 NM + LINA L B NM	28
30	308112	PACK MRG 611-XLC BL + LINA L B CHR	29
30	308129	PACK MRG 611-XLC PLT + LINA L B CHR	29
30	308136	PACK MRG 611-XLC ST + LINA L B CHR	29
30	308143	PACK MRG 611-XLC ON + LINA L B CHR	29
30	308150	PACK MRG 611-XLC NM + LINA L B CHR	29
30	308167	PACK MRG 611-XLC NM + LINA L B NM	30
30	308174	PACK MRG 611-XL BL + LINA L B CHR	31
30	308181	PACK MRG 611-XL CA + LINA L B CHR	31
30	308198	PACK MRG 611-XL PLT + LINA L B CHR	31
30	308204	PACK MRG 611-XL ST + LINA L B CHR	31
30	308211	PACK MRG 611-XL ON + LINA L B CHR	31
30	308228	PACK MRG 611-XL NM + LINA L B CHR	31
30	308235	PACK MRG 611-XL NM + LINA L B NM	32
30	308242	PACK UBG 610-50 BL + LINA L B CHR	36
30	308259	PACK UBG 610-50 ON + LINA L B CHR	36
30	308266	PACK UBG 610-50 ST + LINA L B CHR	36
30	308273	PACK UBG 610-50 NM + LINA L B CHR	36
30	308280	PACK UBG 610-50 NM + LINA L B NM	36
30	308303	PACK OID 611-62 CAR + LINA L B CHR	58
30	308310	PACK OID 611-62 UG + LINA L B CHR	58
30	308327	PACK OID 611-94 BL + LINA L B CHR	59
30	308334	PACK OID 611-94 CAR + LINA L B CHR	59
30	308341	PACK OID 611-94 UG + LINA L B CHR	59
30	308358	PACK OID 621 BL + LINA L B CHR	60
30	308365	PACK OID 621 CAR + LINA L B CHR	60
30	308372	PACK OID 621 UG + LINA L B CHR	60
30	308389	PACK MRG 110-52 NM MANU + LINA L B NM	40
30	308396	PACK MRG 110-52 NM AUTO + LINA L B NM	38
30	308402	PACK KNG 110-52 AUTO NM + LINA L B NM	45
30	308419	PACK S2D 611-100 BL + LINA L B CHR	62
30	308426	PACK S2D 611-100 CAR + LINA L B CHR	62
30	308433	PACK S2D 611-100 UG + LINA L B CHR	62
30	308556	PACK SKX 611-86 INOX + LINA L B CHR	71
30	308563	PACK SKL 611-86 DEKOR + LINA L B CHR	71
30	309010	PACK SKX 611-100 INOX + LINA L B CHR	72
30	309027	PACK SKL 611-100 DEKOR + LINA L B CHR	72
30	309034	PACK SKX 621 INOX + LINA L B CHR	73
30	309041	PACK SKL 621 DEKOR + LINA L B CHR	73
30	309058	PACK SRX 611-86L INOX + LINA L B CHR	74
30	309065	PACK SRX 621 INOX + LINA L B CHR	75
30	309072	PACK ANX 211-86 INOX EGD + LINA L B CHR	76
30	309089	PACK ANX 211-86 INOX EGG + LINA L B CHR	76
30	309096	PACK ANX 211-100 INOX EGD + LINA L B CHR	77
30	309201	PACK ANX 211-100 INOX EGG + LINA L B CHR	77
30	309218	PACK ANX 110-48 INOX + LINA L B CHR	82
30	309263	PACK MRX 210-40 INOX + LINA L B CHR	78
30	309270	PACK MRX 210-50 INOX + LINA L B CHR	79
30	309287	PACK MRX 110-40 INOX + LINA L B CHR	83
30	309294	PACK MRX 110-50 INOX + LINA L B CHR	84

# Index des produits par code

Indice Code	Code	Designation	Page
30	309300	PACK MRX 110-70 INOX+ LINA L B CHR	85
30	309621	PACK AZG 611-86 PLT + SIRIUS 2.0 D CHR	16
30	309638	PACK MYX 110-55 INOX+ LINA L B CHR	88
30	309645	PACK MYX 110-70 INOX+ LINA L B CHR	89
30	309652	PACK GAX 110-45 INOX+ LINA L B CHR	81
30	309669	PACK GAL 110-45 DEKOR + LINA L B CHR	81
30	309676	PACK BXM 110-50 CU AUTO + ATLAS NEO B CU	92
30	309683	PACK BXM 110-50 CU AUTO + ATLAS NEO D CU	92
48	488303	PACK OID 611-62 BL + SIRIUS 2.0 D CHR	58
48	488341	PACK OID 611-62 CAR + SIRIUS 2.0 D CHR	58
48	488464	PACK OID 611-94 BL + SIRIUS 2.0 D CHR	59
48	488501	PACK OID 611-94 CAR + SIRIUS 2.0 D CHR	59
48	488594	PACK BFG 651 ST + NOVARA PLUS B CHR	24
48	488709	PACK OID 621 BL + SIRIUS 2.0 D CHR	60
48	488754	PACK OID 621 CAR + SIRIUS 2.0 D CHR	60
49	490184	PACK AZG 611-XL BL + NOVARA PLUS B CHR	17
49	490191	PACK AZG 611-XL CA + NOVARA PLUS B CHR	17
49	490207	PACK AZG 611-XL PLT + NOVARA PLUS B CHR	17
49	490214	PACK AZG 611-XL ST + NOVARA PLUS B CHR	17
49	490221	PACK AZG 611-XL ON + NOVARA PLUS B CHR	17
49	490238	PACK AZG 611-XL BL + SMART B CHR	17
49	490245	PACK AZG 611-XL CA + SMART B CHR	17
49	490252	PACK AZG 611-XL PLT + SMART B CHR	17
49	490269	PACK AZG 611-XL ST + SMART B CHR	17
49	490276	PACK AZG 611-XL ON + SMART B CHR	17
49	490443	PACK AZG 621 BL + NOVARA PLUS B CHR	19
49	490450	PACK AZG 621 CA + NOVARA PLUS B CHR	19
49	490467	PACK AZG 621 PLT + NOVARA PLUS B CHR	19
49	490474	PACK AZG 621 ST + NOVARA PLUS B CHR	19
49	490481	PACK AZG 621 ON + NOVARA PLUS B CHR	19
49	490498	PACK AZG 621 BL + SMART B CHR	19
49	490504	PACK AZG 621 CA + SMART B CHR	19
49	490733	PACK BFG 611-62 STO + NOVARA PLUS B CHR	20
49	490740	PACK BFG 611-62 ON + NOVARA PLUS B CHR	20
49	490757	PACK BFG 611-62 BL + SMART B CHR	20
49	490788	PACK BFG 611-62 PLT + SMART B CHR	20
49	490795	PACK BFG 611-62 ST + SMART B CHR	20
49	490801	PACK AZG 621 PLT + SMART B CHR	19
49	490818	PACK AZG 621 ST + SMART B CHR	19
49	490825	PACK AZG 621 ON + SMART B CHR	19
49	491020	PACK BFG 611-62 ON + SMART B CHR	20
49	491211	PACK BFG 611-78 ST + NOVARA PLUS B CHR	21
49	491228	PACK BFG 611-78 ON + NOVARA PLUS B CHR	21
49	491235	PACK BFG 611-78 BL + SMART B CHE	21
49	491266	PACK BFG 611-78 PLT + SMART B CHR	21
49	491273	PACK BFG 611-78 ST + SMART B CHR	21
49	491297	PACK BFG 611-78 ON + SMART B CHR	21
49	491389	PACK BFG 611-XL ST + NOVARA PLUS B CHR	22
49	491396	PACK BFG 611-XL ON + NOVARA PLUS B CHR	22
49	491716	PACK BFG 611-XL BL + SMART B CHR	22
49	491723	PACK BFG 611-XL CA + SMART B CHR	22
49	491730	PACK BFG 611-XL OS + SMART B CHR	22
49	491747	PACK BFG 611-XL PLT + SMART B CHR	22
49	491754	PACK BFG 611-XL ST + SMART B CHR	22
49	491778	PACK BFG 611-XL ON + SMART B CHR	22
49	491969	PACK BFG 611-XL ST + COXY PRO CHR	22
49	491976	PACK BFG 611-XL ON + COXY PRO CHR	22
49	491983	PACK BFG 611-XL ST + NEPTUNE B CHR	22
49	491990	PACK BFG 611-XL ON + NEPTUNE B CHR	22
49	492201	PACK BFG 651 ON + NOVARA PLUS B CHR	24
49	492218	PACK BFG 651 BL + SMART B CHR	24
49	492225	PACK BFG 651 CA + SMART B CHR	24
49	492232	PACK BFG 651 OS + SMART B CHR	24
49	492249	PACK BFG 651 PLT + SMART B CHR	24
49	492256	PACK BFG 651 ST + SMART B CHR	24
49	492270	PACK BFG 651 ON + SMART B CHR	24
49	492416	PACK BFG 621 ON + COXY PRO CHR	25
49	492423	PACK BFG 621 ON + NOVARA PLUS B CHR	25
49	492430	PACK BFG 621 ST + NOVARA PLUS B CHR	25

Indice Code	Code	Designation	Page
49	492447	PACK BFG 621 BL + SMART B CHR	25
49	492454	PACK BFG 621 CA + SMART B CHR	25
49	492461	PACK BFG 621 OS + SMART B CHR	25
49	492478	PACK BFG 621 PLT + SMART B CHR	25
49	492485	PACK BFG 621 ST + SMART B CHR	25
49	492508	PACK BFG 621 ON + SMART B CHR	25
49	492676	PACK BFG 621 ST + COXY PRO CHR	25
49	492706	PACK BFG 621 ST + NEPTUNE B CHR	25
49	492713	PACK BFG 621 ON + NEPTUNE B CHR	25
49	493161	PACK MRG 611-78 ON + SMART B CHR	28
49	494182	PACK MRG 611-XLC ON + SMART B CHR	29
49	494373	PACK MRG 611-XLC ON + COXY PRO CHR	29
49	494700	PACK MRG 611-XL ON + NOVARA PLUS B CHR	31
49	494717	PACK MRG 611-XL ON + SMART B CHR	31
49	494908	PACK MRG 611-XL ON + COXY PRO CHR	31
49	494915	PACK MRG 611-XL ON + NEPTUNE B CHR	31
49	495158	PACK MRG 621 ON + SMART B CHR	34
49	495356	PACK MRG 621 ON + NEPTUNE B CHR	34
49	496834	PACK ANX 211-100 INOX EGD + SMART B CHR	77
49	496841	PACK ANX 211-100 INOX EGG + SMART B CHR	77
49	496858	PACK ANX 211-100 INOX EGD + SIRIUS 2.0 D CHR	77
49	496865	PACK ANX 211-100 INOX EGG + SIRIUS 2.0 D CHR	77
49	496926	PACK GAX 110-45 IX + NOVARA PLUS D CHR	81
49	496933	PACK GAL 110-45 DEK + NOVARA PLUS D CHR	81
49	497244	PACK GAX 110-45 INOX + COXY PRO CHR	81
49	497251	PACK GAL 110-45 DEKOR + COXY PRO CHR	81
49	497299	PACK OLX 611-79 INOX + SIRIUS 2.0 D CHR	66
49	497626	PACK OLL 611-79 DEKOR + SIRIUS 2.0 D CHR	66
49	498012	PACK SRX 611-86 INOX + SIRIUS 2.0 D CHR	74
49	498098	PACK SRX 621 INOX + SIRIUS 2.0 D CHR	75
49	498111	PACK SKX 611-86 INOX + SIRIUS 2.0 D CHR	71
49	498128	PACK SKL 611-86 DEKOR + SIRIUS 2.0 D CHR	71
49	498135	PACK SKX 611-100 INOX + SIRIUS 2.0 D CHR	72
49	498142	PACK SKL 611-100 DEKOR + SIRIUS 2.0 D CHR	72
49	498159	PACK SKX 621 INOX + SIRIUS 2.0 D CHR	73
49	498166	PACK SKL 621 DEKOR + SIRIUS 2.0 D CHR	73
49	498258	PACK MRX 110-50 INOX + COXY PRO CHR	84
49	498265	PACK MRX 110-50 INOX + NEPTUNE B CHR	84
49	498357	PACK MRX 210-50 INOX + COXY PRO CHR	79
52	524155	PACK TTD 611-97 BL + SIRIUS 2.0 D CHR	55
52	524179	PACK TTD 611-97 PL + SIRIUS 2.0 D CHR	55
52	524186	PACK TTD 611-97 GR + SIRIUS 2.0 D CHR	55
52	524193	PACK TTD 621 BL + SIRIUS 2.0 D CHR	56
52	524209	PACK TTD 621 PL + SIRIUS 2.0 D CHR	56
52	524216	PACK TTD 621 GR + SIRIUS 2.0 D CHR	56
54	547994	PACK TTD 611-97 BGE + SIRIUS 2.0 D CHR	55
54	548410	PACK TTD 651 BL + SIRIUS 2.0 D CHR	57
54	548434	PACK TTD 651 BGE + SIRIUS 2.0 D CHR	57
54	548441	PACK TTD 651 PL + SIRIUS 2.0 D CHR	57
54	548458	PACK TTD 651 GR + SIRIUS 2.0 D CHR	57
54	548465	PACK TTD 621 BGE + SIRIUS 2.0 D CHR	56
65	653606	PACK OID 611-62 BL + NOVARA PLUS B CHR	58
65	654030	PACK OID 611-62 CAR + NOVARA PLUS B CHR	58
65	654702	PACK OID 611-94 BL + NOVARA PLUS B CHR	59
65	654733	PACK OID 611-94 CAR + NOVARA PLUS B CHR	59
65	655983	PACK OID 621 BL + NOVARA PLUS B CHR	60
65	656010	PACK OID 621 CAR + NOVARA PLUS B CHR	60
65	659257	PACK BFG 611-62 BL + NOVARA PLUS B CHR	20
65	659271	PACK BFG 611-62 PLT + NOVARA PLUS B CHR	20
65	659479	PACK BFG 611-78 BL + NOVARA PLUS B CHR	21
65	659493	PACK BFG 611-78 PLT + NOVARA PLUS B CHR	21
66	660314	PACK BFG 651 BL + NOVARA PLUS B CHR	24
66	660321	PACK BFG 651 CA + NOVARA PLUS B CHR	24
66	660338	PACK BFG 651 PLT + NOVARA PLUS B CHR	24
66	660512	PACK BFG 621 BL + NOVARA PLUS B CHR	25
66	660529	PACK BFG 621 CA + NOVARA PLUS B CHR	25
66	660536	PACK BFG 621 PLT + NOVARA PLUS B CHR	25
66	662127	PACK MRG 611-XL BL + NOVARA PLUS B CHR	31
66	662134	PACK MRG 611-XL CA + NOVARA PLUS B CHR	31

# Index des produits par code

Indice Code	Code	Designation	Page
66	662165	PACK MRG 611-XL PLT + NOVARA PLUS B CHR	31
66	662172	PACK MRG 611-XL ST + NOVARA PLUS B CHR	31
66	664257	PACK AZG 611-86 BL + NOVARA PLUS B	16
66	664264	PACK AZG 611-86 CA + NOVARA PLUS B	16
66	664271	PACK AZG 611-86 PLT + NOVARA PLUS B	16
66	664288	PACK AZG 611-86 ST + NOVARA PLUS B	16
66	664417	PACK AZG 611-86 ON + NOVARA PLUS B	16
66	664431	PACK AZG 611-86 BL + SMART B CHR	16
66	664448	PACK AZG 611-86 CA + SMART B CHR	16
66	664455	PACK AZG 611-86 PLT + SMART B CHR	16
66	664462	PACK AZG 611-86 ST + SMART B CHR	16
66	664479	PACK AZG 611-86 ON + SMART B CHR	16
66	668286	PACK MRX 110-70 INOX + COXY PRO CHR	85
66	668750	PACK MRX 210-70 INOX + COXY PRO CHR	80
66	669706	PACK SRX 611-86L INOX + NOVARA PLUS B CHR	74
67	671525	PACK SRX 611-86L INOX + NEPTUNE B CHR	74
67	671563	PACK SRX 621 INOX + NEPTUNE B CHR	75
67	673532	PACKKITE 611-86 NR + 0311 B CHR	50
67	673549	PACKKITE 611-100 NR + 0311 B CHR	51
67	673556	PACKKITE 621 NR + 0311 B CHR	52
67	674205	PACK SKX 611-86 INOX + NOVARA PLUS B CHR	71
67	674212	PACK SKL 611-86 DEKOR + NOVARA PLUS B CHR	71
67	674229	PACK SKX 611-86 INOX + NOVARA PLUS D CHR	71
67	674236	PACK SKL 611-86 DEKOR + NOVARA PLUS D CHR	71
67	674267	PACK SKX 611-100 INOX + NOVARA PLUS B CHR	72
67	674274	PACK SKL 611-100 DEKOR + NOVARA PLUS B CHR	72
67	674304	PACK SKX 611-100 INOX + NOVARA PLUS D CHR	72
67	674519	PACK SKL 611-100 DEKOR + NOVARA PLUS D CHR	72
67	674601	PACK SKX 621 INOX + NOVARA PLUS B CHR	73
67	674618	PACK SKL 621 DEKOR + NOVARA PLUS B CHR	73
67	674625	PACK SKX 621 INOX + NOVARA PLUS D CHR	73
67	674632	PACK SKL 621 DEKOR + NOVARA PLUS D CHR	73
67	675468	PACK AZG 611-62 BL + 0311 B CHR	15
67	675475	PACK AZG 611-62 CA + 0311 B CHR	15
67	675482	PACK AZG 611-62 ST + 0311 B CHR	15
67	675499	PACK AZG 611-62 ON + 0311 B CHR	15
67	676250	PACK AZG 611-86 BL + SIRIUS 2.0 D CHR	16
67	676267	PACK AZG 611-86 CA + SIRIUS 2.0 D CHR	16
67	676274	PACK AZG 611-86 ST + SIRIUS 2.0 D CHR	16
67	676281	PACK AZG 611-86 ON + SIRIUS 2.0 D CHR	16
68	680831	PACK ANX 110-48 INOX + NOVARA PLUS D CHR	82
68	682514	PACK ANX 110-48 INOX + COXY PRO CHR	82
78	785839	PACK AZG 611-XL BL + URBAN B CHR	17
78	785846	PACK AZG 611-XL CA + URBAN B CHR	17
78	785853	PACK AZG 611-XL PLT + URBAN B CHR	17
78	785860	PACK AZG 611-XL ST + URBAN B CHR	17
78	785877	PACK AZG 611-XL ON + URBAN B CHR	17
78	785884	PACK AZG 611-86 BL + URBAN B CHR	16
78	785891	PACK AZG 611-86 CA + URBAN B CHR	16
78	786607	PACK AZG 611-86 PLT + URBAN B CHR	16
78	786614	PACK AZG 611-86 ST + URBAN B CHR	16
78	786621	PACK AZG 611-86 ON + URBAN B CHR	16
78	786638	PACK AZG 621 BL + URBAN B CHR	19
78	786645	PACK AZG 621 CA + URBAN B CHR	19
78	786652	PACK AZG 621 PLT + URBAN B CHR	19
78	786669	PACK AZG 621 ST + URBAN B CHR	19
78	786676	PACK AZG 621 ON + URBAN B CHR	19
78	787277	PACK BFG 611-XL BL + URBAN B CHR	22
78	787284	PACK BFG 611-XL CA + URBAN B CHR	22
78	787291	PACK BFG 611-XL OYS + URBAN B CHR	22
78	787321	PACK BFG 611-62 BL + URBAN B CHR	20
78	787352	PACK BFG 611-62 PLT + URBAN B CHR	20
78	787369	PACK BFG 611-62 ST + URBAN B CHR	20
78	787383	PACK BFG 611-62 ON + URBAN B CHR	20
78	787390	PACK BFG 611-78 BL + URBAN B CHR	21
78	787420	PACK BFG 611-78 PLT + URBAN B CHR	21
78	787437	PACK BFG 611-78 STO + URBAN B CHR	21
78	787451	PACK BFG 611-78 ON + URBAN B CHR	21
78	787604	PACK BFG 611-XL PLT + URBAN B CHR	22

Indice Code	Code	Designation	Page
78	787611	PACK BFG 611-XL ST + URBAN B CHR	22
78	787635	PACK BFG 611-XL ON + URBAN B CHR	22
78	787642	PACK BFG 621 BL + URBAN B CHR	25
78	787659	PACK BFG 621 CA + URBAN B CHR	25
78	787666	PACK BFG 621 OS + URBAN B CHR	25
78	787673	PACK BFG 621 PLT + URBAN B CHR	25
78	787680	PACK BFG 621 ST + URBAN B CHR	25
78	787703	PACK BFG 621 ON + URBAN B CHR	25
78	787796	PACK BFG 611-XL ON + URBAN B ON	23
78	787901	PACK BFG 611-XL ON + URBAN D ON	23
78	788687	PACK MRG 611-78 BL + URBAN B CHR	28
78	788700	PACK BFG 611-62 BL + SIRIUS 2.0 D CHR	20
78	788731	PACK BFG 611-62 PLT + SIRIUS 2.0 D CHR	20
78	788748	PACK BFG 611-62 ST + SIRIUS 2.0 D CHR	20
78	788762	PACK BFG 611-62 ON + SIRIUS 2.0 D CHR	20
78	788793	PACK BFG 611-78 BL+SIRIUS 2.0 CHR	21
78	788823	PACK BFG 611-78 PLT+SIRIUS 2.0 CHR	21
78	788830	PACK BFG 611-78 STO+SIRIUS 2.0 CHR	21
78	788854	PACK BFG 611-78 ON + SIRIUS 2.0 CHR	21
78	788861	PACK BFG 611-XL BL + SIRIUS 2.0 CHR	22
78	788878	PACK BFG 611-XL CA + SIRIUS 2.0 CHR	22
78	788885	PACK BFG 611-XL OS + SIRIUS 2.0 CHR	22
78	788892	PACK BFG 611-XL PLT + SIRIUS 2.0 CHR	22
78	788915	PACK BFG 611-XL ST + SIRIUS 2.0 CHR	22
78	788939	PACK BFG 611-XL ON + SIRIUS 2.0 CHR	22
78	788960	PACK BFG 651 BL + SIRIUS 2.0 D CHR	24
78	788984	PACK BFG 651 CA + SIRIUS 2.0 D CHR	24
78	789004	PACK BFG 651 OS + SIRIUS 2.0 D CHR	24
78	789028	PACK BFG 651 PLT + SIRIUS 2.0 D CHR	24
78	789035	PACK BFG 651 ST + SIRIUS 2.0 D CHR	24
78	789066	PACK BFG 651 ON + SIRIUS 2.0 D CHR	24
78	789073	PACK BFG 621 BL + SIRIUS 2.0 B CHR	25
78	789080	PACK BFG 621 CA + SIRIUS 2.0 B CHR	25
78	789097	PACK BFG 621 OS + SIRIUS 2.0 B CHR	25
78	789103	PACK BFG 621 PLT + SIRIUS 2.0 B CHR	25
78	789127	PACK BFG 621 ST + SIRIUS 2.0 B CHR	25
78	789141	PACK BFG 621 ON + SIRIUS 2.0 B CHR	25
78	789264	PACK MRG 611-XLC BL + URBAN B CHR	29
78	789790	PACK MRG 611-78 PLT + URBAN B CHR	28
79	790109	PACK MRG 611-78 ST + URBAN B CHR	28
79	790123	PACK MRG 611-78 ON + URBAN B CHR	28
79	790208	PACK MRG 611-XLC PLT + URBAN B CHR	29
79	790215	PACK MRG 611-XLC ST + URBAN B CHR	29
79	790253	PACK MRG 611-XLC ON + URBAN B CHR	29
79	790260	PACK MRG 611-78 BL + SIRIUS 2.0 D CHR	28
79	790406	PACK MRG 611-78 PLT + SIRIUS 2.0 D CHR	28
79	790413	PACK MRG 611-78 ST + SIRIUS 2.0 D CHR	28
79	790437	PACK MRG 611-78 ON + SIRIUS 2.0 D CHR	28
79	790444	PACK MRG 611-XLC BL + SIRIUS 2.0 D CHR	29
79	790482	PACK MRG 611-XLC PLT + SIRIUS 2.0 D CHR	29
79	790499	PACK MRG 611-XLC ST + SIRIUS 2.0 D CHR	29
79	790611	PACK MRG 611-XLC ON + SIRIUS 2.0 D CHR	29
79	791427	PACK MRG 611-XL BL + URBAN B CHR	31
79	791434	PACK MRG 611-XL CA + URBAN B CHR	31
79	792165	PACK MRG 611-XLC ON + URBAN B ON	30
79	792172	PACK MRG 611-XLC ON + URBAN D ON	30
79	792202	PACK MRG 611-XL PLT + URBAN B CHR	31
79	792219	PACK MRG 611-XL ST + URBAN B CHR	31
79	792233	PACK MRG 611-XL ON + URBAN B CHR	31
79	792271	PACK MRG 611-XL BL + SIRIUS 2.0 D CHR	31
79	792288	PACK MRG 611-XL CA + SIRIUS 2.0 D CHR	31
79	792318	PACK MRG 611-XL PLT + SIRIUS 2.0 D CHR	31
79	792325	PACK MRG 611-XL ST + SIRIUS 2.0 D CHR	31
79	792349	PACK MRG 611-XL ON + SIRIUS 2.0 D CHR	31
79	792578	PACK MRG 621 BL + SIRIUS 2.0 D CHR	34
79	792851	PACK MRG 621 PLT + SIRIUS 2.0 D CHR	34
79	792868	PACK MRG 621 ST + SIRIUS 2.0 D CHR	34
79	792882	PACK MRG 621 ON + SIRIUS 2.0 D CHR	34
79	794329	PACK KNG 110-52 AUTO ON + ATLAS D IX	44



# Index des produits par code

Indice Code	Code	Designation	Page
79	794336	PACK KNG 110-52 AUTO ST + ATLAS D IX	44
79	796842	PACK OID 611-62 BL + URBAN B CHR	58
79	796880	PACK OID 611-62 CAR + URBAN B CHR	58
79	796897	PACK OID 611-94 BL + URBAN B CHR	59
79	797696	PACK OID 611-94 CAR + URBAN B CHR	59
79	797702	PACK OID 621 BL + URBAN B CHR	60
79	797740	PACK OID 621 CAR + URBAN B CHR	60
79	797757	PACK S2D 611-78 BLC + NOVARA PLUS B CHR	61
79	797795	PACK S2D 611-78 CAR + NOVARA PLUS B CHR	61
79	797900	PACK S2D 611-78 BL + SMART B CHR	61
79	797948	PACK S2D 611-78 CAR + SMART B CHR	61
79	799560	PACK S2D 611-78 BL + SIRIUS 2.0 B CHR	61
79	799638	PACK S2D 611-78 CAR + SIRIUS 2.0 B CAR	61
79	799669	PACK S2D 611-100 BL + NOVARA PLUS B CHR	62
79	799737	PACK S2D 611-100 CAR + NOVARA PLUS B CHR	62
80	800525	PACK S2D 611-100 BL + SMART B CHR	62
80	800563	PACK S2D 611-100 CAR + SMART B CHR	62
80	800822	PACK S2D 611-100 BL + URBAN B CHR	62
80	800860	PACK S2D 611-100 CAR + URBAN B CHR	62
80	800877	PACK S2D 611-100 BL + SIRIUS 2.0 D CHR	62
80	800914	PACK S2D 611-100 CAR + SIRIUS 2.0 D CHR	62
80	800921	PACK S2D 611-100 BL + NEPTUNE B CHR	62
80	800969	PACK S2D 611-100 CAR + NEPTUNE B CHR	62
80	802390	PACK SKX 611-86 INOX + URBAN B CHR	71
80	802581	PACK SRX 611-86L INOX + URBAN B CHR	74
80	802710	PACK SKL 611-86 DEKOR + URBAN B CHR	71
80	802727	PACK SKX 611-100 INOX + URBAN B CHR	72
80	802734	PACK SKL 611-100 DEKOR + URBAN B CHR	72
80	802741	PACK SKX 621 INOX + URBAN B CHR	73
80	802765	PACK SKL 621 DEKOR + URBAN B CHR	73
80	802901	PACK SRX 621 INOX + URBAN B CHR	75
80	802994	PACK ANX 211-100 INOX EGD + URBAN B CHR	77
80	803106	PACK ANX 211-100 INOX EGG + URBAN B CHR	77
80	803113	PACK MRX 210-40 INOX + URBAN B CHR	78
80	803120	PACK MRX 210-40 INOX + SIRIUS 2.0 D CHR	78
80	803137	PACK MRX 210-50 INOX+URBAN B CH	79
80	803144	PACK MRX 210-50 INOX + SIRIUS 2.0 D CHR	79
80	803168	PACK MRX 210-70 INOX + SIRIUS 2.0 D CHR	80
80	803175	PACK GAX 110-45 INOX + URBAN B CHR	81
80	803182	PACK GAL 110-45 DEKOR + URBAN B CHR	81
80	803403	PACK GAX 110-45 INOX + SIRIUS 2.0 D CHR	81
80	803410	PACK GAL 110-45 DEKOR + SIRIUS 2.0 D CHR	81
80	803434	PACK ANX 110-48 INOX + URBAN B CHR	82
80	803441	PACK ANX 110-48 INOX + SIRIUS 2.0 D CHR	82
80	803458	PACK MRX 110-40 INOX + URBAN B CHR	83
80	803465	PACK MRX 110-40 INOX + SIRIUS 2.0 D CHR	83
80	803472	PACK MRX 110-50 INOX + URBAN B CHR	84
80	803489	PACK MRX 110-50 INOX + SIRIUS 2.0 D CHR	84
80	803496	PACK MRX 110-70 INOX+ URBAN B CHR	85
80	803601	PACK MRX 110-70 INOX + SIRIUS 2.0 D CHR	85
80	803847	PACK RAIN 611-86 INOX + 0311 B CHR	67
80	803854	PACK RAIN 611-86 DEKOR + 0311 B CHR	67
80	803861	PACK RAIN 611-86 INOX + NOVARA PLUS B CHR	67
80	803878	PACK RAIN 611-86 DEKOR + NOVARA PLUS B CHR	67
80	804233	PACK RAIN 611-86 INOX + SIRIUS 2.0 D CHR	67
80	804240	PACK RAIN 611-86 DEKOR + SIRIUS 2.0 D CHR	67
80	804257	PACK RAIN 611-100 INOX + 0311 B CHR	68
80	804264	PACK RAIN 611-100 DEKOR + 0311 B CHR	68
80	804271	PACK RAIN 611-100 INOX+NOVARA PLUS B CHR	68
80	804288	PACK RAIN 611-100 DEKOR + NOVARA PLUS B CHR	68
80	804639	PACK RAIN 611-100 INOX + SIRIUS 2.0 D CHR	68
80	804646	PACK RAIN 611-100 DEKOR + SIRIUS 2.0 D CHR	68
80	805070	PACK RAIN 651 INOX + 0311 B CHR	69
80	805087	PACK RAIN 651 DEKOR + 0311 B CHR	69
80	805094	PACK RAIN 651 INOX + NOVARA PLUS B CHR	69
80	805100	PACK RAIN 651 DEKOR + NOVARA PLUS B CHR	69
80	805155	PACK RAIN 651 INOX + SIRIUS 2.0 D CHR	69
80	805162	PACK RAIN 651 DEKOR + SIRIUS 2.0 D CHR	69
80	805179	PACK RAIN 621 INOX + 0311 B CHR	70

Indice Code	Code	Designation	Page
80	805186	PACK RAIN 621 DEKOR + 0311 B CHR	70
80	805193	PACK RAIN 621 INOX + NOVARA PLUS B CHR	70
80	805209	PACK RAIN 621 DEKOR + NOVARA PLUS B CHR	70
80	805254	PACK RAIN 621 INOX + SIRIUS 2.0 D CHR	70
80	805278	PACK RAIN 621 DEKOR + SIRIUS 2.0 D CHR	70
84	841979	PACK MRX 110-40 INOX + ATLAS D IX	83
84	842013	PACK MRX 110-50 INOX + ATLAS D IX	84
89	894184	PACK OLX 611-79 INOX + 0311 B CHR	66
89	894207	PACK OLX 611-79 INOX + NOVARA PLUS B CHR	66
89	894368	PACK OLL 611-79 DEKOR + 0311 B CHR	66
89	894382	PACK OLL 611-79 DEKOR + NOVARA PLUS B CHR	66
90	909321	PACK OID 611-62 BL + SMART B CHR	58
90	909383	PACK OID 611-62 CAR + SMART B CHR	58
90	909628	PACK OID 611-94 BL + SMART B CHR	59
90	909666	PACK OID 611-94 CAR + SMART B CHR	59
91	913885	PACK SKX 611-86 INOX + SMART B CHR	71
91	914615	PACK SKX 621 INOX + SMART B CHR	73
91	914837	PACK SKL 611-86 DEKOR+ SMART B CHR	71
91	914868	PACK SKX 611-100 INOX + SMART B CHR	72
91	914899	PACK SKL 611-100 DEKOR + SMART B CHR	72
91	915124	PACK SKL 621 DEKOR + SMART B CHR	73
91	915179	PACK SRX 611-86L INOX + SMART B CHR	74
91	916718	PACK ANX 110-48 INOX + NEPTUNE B CHR	82
91	918156	PACK BFG 651 OS + NOVARA PLUS B CHR	24
91	918477	PACK MRG 611-78 BL + SMART B CHR	28
91	918514	PACK MRG 611-78 PLT + SMART B CHR	28
91	918736	PACK MRG 611-78 ST + SMART B CHR	28
92	928964	PACK BFG 621 BL + NEPTUNE B CHR	25
92	928971	PACK BFG 621 CA + NEPTUNE B CHR	25
92	928988	PACK BFG 621 PLT + NEPTUNE B CHR	25
92	929008	PACK BFG 621 OS + NEPTUNE B CHR	25
92	929060	PACK BFG 621 BL + COXY PRO CHR	25
92	929077	PACK BFG 621 CA + COXY PRO CHR	25
92	929084	PACK BFG 621 PLT + COXY PRO CHR	25
92	929107	PACK BFG 621 OS + COXY PRO CHR	25
92	929169	PACK BFG 621 OS + NOVARA PLUS B CHR	25
93	930097	PACK MRG 611-XLC BL + SMART B CHR	29
93	930356	PACK MRG 611-XLC PLT + SMART B CHR	29
93	930363	PACK MRG 611-XLC ST + SMART B CHR	29
93	930585	PACK MRG 611-XLC BL + COXY PRO CHR	29
93	930752	PACK MRG 611-XLC PLT + COXY PRO CHR	29
93	930769	PACK MRG 611-XLC ST + COXY PRO CHR	29
93	931346	PACK MRG 611-XL BL + SMART B CHR	31
93	931377	PACK MRG 611-XL CA + SMART B CHR	31
93	931391	PACK MRG 611-XL PLT + SMART B CHR	31
93	931407	PACK MRG 611-XL ST + SMART B CHR	31
93	931704	PACK MRG 621 BL + SMART B CHR	34
93	931858	PACK MRG 611-XL BL + COXY PRO CHR	31
93	931865	PACK MRG 611-XL CA + COXY PRO CHR	31
93	931896	PACK MRG 611-XL PLT + COXY PRO CHR	31
93	931902	PACK MRG 611-XL ST + COXY PRO CHR	31
93	931933	PACK MRG 611-XL BL + NEPTUNE B CHR	31
93	931957	PACK MRG 611-XL CA + NEPTUNE B CHR	31
93	931971	PACK MRG 611-XL PLT + NEPTUNE B CHR	31
93	931988	PACK MRG 611-XL ST + NEPTUNE B CHR	31
93	932541	PACK MRG 621 PLT + SMART B CHR	34
93	932558	PACK MRG 621 ST + SMART B CHR	34
93	933029	PACK MRG 621 BL + NEPTUNE B CHR	34
93	933067	PACK MRG 621 PLT + NEPTUNE B CHR	34
93	933074	PACK MRG 621 ST + NEPTUNE B CHR	34
93	933920	PACK BFG 611-XL BL + NOVARA PLUS B CHR	22
93	933937	PACK BFG 611-XL CA + NOVARA PLUS B CHR	22
93	933944	PACK BFG 611-XL PLT + NOVARA PLUS B CHR	22
93	933968	PACK BFG 611-XL OS + NOVARA PLUS B CHR	22
93	934101	PACK BFG 611-XL BL + NEPTUNE B CHR	22
93	934118	PACK BFG 611-XL CA + NEPTUNE B CHR	22
93	934125	PACK BFG 611-XL PLT + NEPTUNE B CHR	22
93	934149	PACK BFG 611-XL OYS + NEPTUNE B CHR	22
93	934217	PACK BFG 611-XL BL + COXY PRO CHR	22

# Index des produits par code

Indice Code	Code	Designation	Page
93	934224	PACK BFG 611-XL CA + COXY PRO CHR	22
93	934231	PACK BFG 611-XL PLT + COXY PRO CHR	22
93	934255	PACK BFG 611-XL OS + COXY PRO CHR	22
96	962711	PACK OID 611-62 BL + LINA J B CHR	58
96	962759	PACK OID 611-62 CAR + LINA J B CHR	58
96	962766	PACK OID 611-94 BL + LINA J B CHR	59
96	963107	PACK OID 611-94 CAR + LINA J B CHR	59
96	963114	PACK S2D 611-78 BL + LINA J B CHR	61
96	963220	PACK S2D 611-78 CAR + LINA J B CHR	61
96	963237	PACK S2D 611-100 BL + LINA J B CHR	62
96	963275	PACK S2D 611-100 CAR + LINA J B CHR	62
96	964562	PACK AZG 611-86 BL + LINA J B CHR	16
96	964579	PACK AZG 611-86 CA + LINA J B CHR	16
96	964586	PACK AZG 611-86 PLT + LINA J B CHR	16
96	964593	PACK AZG 611-86 ST + LINA J B CHR	16
96	964609	PACK AZG 611-86 ON + LINA J B CHR	16
96	964616	PACK AZG 611-XL BL + LINA J B CHR	17
96	964623	PACK AZG 611-XL CA + LINA J B CHR	17
96	964630	PACK AZG 611-XL PLT + LINA J B CHR	17
96	964647	PACK AZG 611-XL ST + LINA J B CHR	17
96	964654	PACK AZG 611-XL ON + LINA J B CHR	17
96	964661	PACK AZG 621 BL + LINA J B CHR	19
96	964678	PACK AZG 621 CA + LINA J B CHR	19
96	964685	PACK AZG 621 PLT + LINA J B CHR	19
96	964692	PACK AZG 621 ST + LINA J B CHR	19
96	964708	PACK AZG 621 ON + LINA J B CHR	19
96	964715	PACK BFG 611-62 BL + LINA J B CHR	20
96	964746	PACK BFG 611-62 PLT + LINA J B CHR	20
96	964753	PACK BFG 611-62 ST+ LINA J B CHR	20
96	964777	PACK BFG 611-62 ON+ LINA J B CHR	20
96	964784	PACK BFG 611-78 BL + LINA J B CHR	21
96	964814	PACK BFG 611-78 PLT + LINA J B CHR	21
96	964821	PACK BFG 611-78 ST+ LINA J B CHR	21
96	964845	PACK BFG 611-78 ON + LINA J B CHR	21
96	964852	PACK BFG 611-XL BL + LINA J B CHR	22
96	964869	PACK BFG 611-XL CAFE + LINA J B CHR	22
96	964876	PACK BFG 611-XL OYS + LINA J B CHR	22
96	964883	PACK BFG 611-XL PLT + LINA J B CHR	22
96	964890	PACK BFG 611-XL ST + LINA J B CHR	22
96	964906	PACK BFG 611-XL ON + LINA J B CHR	22
96	964920	PACK BFG 651 BL + LINA J B CHR	24
96	964944	PACK BFG 651 CA + LINA J B CHR	24
96	964951	PACK BFG 651 OS + LINA J B CHR	24
96	964968	PACK BFG 651 PLT + LINA J B CHR	24
96	964975	PACK BFG 651 ST + LINA J B CHR	24
96	965002	PACK BFG 651 ON + LINA J B CHR	24
96	965033	PACK BFG 621 BL + LINA J B CHR	25
96	965057	PACK BFG 621 CA + LINA J B CHR	25
96	965064	PACK BFG 621 OS + LINA J B CHR	25
96	965071	PACK BFG 621 PLT + LINA J B CHR	25
96	965088	PACK BFG 621 ST + LINA J B CHR	25
96	965200	PACK BFG 621 ON + LINA J B CHR	25
96	965460	PACK MRG 611-78 BL + LINA J B CHR	28
96	966276	PACK MRG 611-78 ST + LINA J B CHR	28
96	966283	PACK MRG 611-78 PLT + LINA J B CHR	28
96	966306	PACK MRG 611-78 ON + LINA J B CHR	28
96	966313	PACK MRG 611-78 NM + LINA J B CHR	28
96	966344	PACK MRG 611-78 NM + URBAN B CHR	28
96	966351	PACK MRG 611-78 NM + SIRIUS 2.0 D CHR	28
96	966382	PACK MRG 611-78 NM + SMART B CHR	28
96	966498	PACK MRG 611-XLC ON + LINA J B CHR	29
96	966511	PACK MRG 611-XLC NM +SMART B CHR	29
96	966535	PACK MRG 611-XLC BL + LINA J B CHR	29
96	966566	PACK MRG 611-XLC PLT + LINA J B CHR	29
96	966580	PACK MRG 611-XLC ST + LINA J B CHR	29
96	966900	PACK MRG 611-XLC NM + LINA J B CHR	29
96	966917	PACK MRG 611-XLC NM + URBAN B CHR	29
96	966924	PACK MRG 611-XLC NM + SIRIUS 2.0 D CHR	29
96	966931	PACK MRG 611-XLC NM + COXY PRO CHR	29

Indice Code	Code	Designation	Page
96	967044	PACK MRG 611-XL NM + NOVARA PLUS B CHR	31
96	967051	PACK MRG 611-XL NM + SMART B CHR	31
96	967075	PACK MRG 611-XL BL + LINA J B CHR	31
96	967082	PACK MRG 611-XL CA + LINA J B CHR	31
96	967105	PACK MRG 611-XL PLT + LINA J B CHR	31
96	967112	PACK MRG 611-XL ST + LINA J B CHR	31
96	967136	PACK MRG 611-XL ON + LINA J B CHR	31
96	967143	PACK MRG 611-XL NM + LINA J B CHR	31
96	967150	PACK MRG 611-XL NM + URBAN B CHR	31
96	967167	PACK MRG 611-XL NM + SIRIUS 2.0 D CHR	31
96	967174	PACK MRG 611-XL NM + NEPTUNE B CHR	31
96	967181	PACK MRG 611-XL NM + COXY PRO CHR	31
96	967402	PACK MRG 621 NM + SMART B CHR	34
96	967563	PACK MRG 621 NM + SIRIUS 2.0 D CHR	34
96	967600	PACK MRG 621 NM + NEPTUNE B CHR	34
96	969864	PACK KNG 110-52 AUTO BL + SIRIUS 2.0 D CHR	44
96	969888	PACK KNG 110-52 AUTO ST + SIRIUS 2.0 D CHR	44
96	969895	PACK KNG 110-52 AUTO ON + SIRIUS 2.0 D CHR	44
96	969901	PACK KNG 110-52 AUTO NM + SIRIUS 2.0 D CHR	44
96	969987	PACK SKX 611-86 INOX + LINA J B Chr	71
96	969994	PACK SKL 611-86 DEKOR + LINA J B Chr	71
97	971461	PACK MYX 110-70 INOX + SIRIUS 2.0 D CHR	89
97	971478	PACK MYX 110-70 INOX + COXY PRO CHR	89
97	971508	PACK OLY 611-79 INOX + LINA J B CHR	66
97	971515	PACK OLL 611-79 DEKOR + LINA J B CHR	66
97	971522	PACK RAIN 611-86 INOX+ LINA J B CHR	67
97	971539	PACK RAIN 611-86 DEKOR+ LINA J B CHR	67
97	971546	PACK RAIN 611-100 INOX + LINA J B CR	68
97	971553	PACK RAIN 611-100 DEKOR+LINA J B CHR	68
97	971560	PACK RAIN 651 INOX+ LINA J B CHR CHR	69
97	971577	PACK RAIN 651 DEKOR + LINA J B CHR CHR	69
97	971584	PACK RAIN 621 INOX + LINA J B CHR	70
97	971591	PACK RAIN 621 DEKOR + LINA J B CHR	70
97	971607	PACK SKX 611-100 INOX + LINA J B CHR	72
97	971614	PACK SKL 611-100 DEKOR+ LINA J B CHR	72
97	971621	PACK SKX 621 INOX + LINA J B CHR	73
97	971638	PACK SKL 621 DEKOR + LINA J B CHR	73
97	971645	PACK SRX 611-86L INOX + LINA J B CHR	74
97	971669	PACK SRX 621 INOX + LINA J B CHR	75
97	971713	PACK ANX 110-48 INOX + LINA J B CHR	82
97	971720	PACK GAX 110-45 INOX + LINA J B CHR	81
97	971737	PACK GAL 110-45 DEKOR + LINA J B CHR	81
97	971935	PACK MYX 110-55 INOX+ URBAN B CHR	88
97	971942	PACK MYX 110-55 INOX + SIRIUS 2.0 D CHR	88
97	971959	PACK MYX 110-55 INOX + COXY PRO CHR	88
97	972000	PACK MRG 611-XLC NM + ATLAS NEO B IX NR	30
97	972017	PACK MRG 611-XLC NM + ATLAS NEO D IX/NR	30
97	972055	PACK FSG 611-88 NM + ATLAS NEO B IX NR	35
97	972062	PACKFSG 611-88 NM + ATLAS NEO D IX/NR	35
97	972079	PACK FSG 611-88 NM + MYTHOS D IX/NR	35
97	972093	PACK FSG 611-88 NM + EOS NEO D IX/NR	35
97	972185	PACK KNG 110-52 AUTO NM + ATLAS NEO D IX/NR	45
97	972192	PACK KNG 110-52 AUTO NM + MYTHOS D IX/NR	45
97	972208	PACK KNG 110-52 AUTO NM + ATLAS NEO B IX NR	45
97	972215	PACK KNG 110-52 AUTO NM + EOS NEO D IX/NR	45

# Conditions générales de vente 2023



## 1. APPLICATION ET OPPOSABILITE DES CONDITIONS GENERALES DE VENTE

Les présentes Conditions Générales de Vente sont établies par la société FRANKE France SAS (ci-après « FRANKE ») sur la base des dispositions législatives et réglementaires en vigueur et sont valables jusqu'au 31 décembre 2023.

Les présentes Conditions Générales de Vente ont pour objet de définir les termes et conditions qui, en sus d'un contrat le cas échéant, régiront la vente des Produits. Il est précisé que les présentes Conditions Générales de Vente sont publiées dans chaque catalogue par marque. Sauf communication des Conditions Générales de Vente sur un autre support, le Client reconnaît avoir communication des Conditions Générales de Vente par la remise du catalogue.

En cas de contradiction entre les présentes Conditions Générales de Vente et des conditions générales d'achat du Client, ou tout autre document qui n'aurait pas été signé par FRANKE, les présentes Conditions Générales de Vente prévaudront, nonobstant toute clause contraire, ce que le Client reconnaît et accepte expressément. Sauf accord écrit signé, aucune dérogation aux dispositions des présentes Conditions Générales de Vente ne sera opposable à FRANKE.

FRANKE pourra modifier les présentes Conditions Générales de Vente à tout moment. Toute modification des Conditions Générales de Vente sera communiquée au Client dans un délai raisonnable. Les présentes Conditions Générales de vente s'appliquent à toutes les ventes des produits du portefeuille de marques FRANKE (les « Produits »). En conséquence, toute commande passée par un Client vaudra acceptation expresse et sans réserve desdites Conditions.

## 2. COMMANDES

Toute commande reçue par FRANKE est considérée ferme et définitive à l'égard du Client, elle implique l'acceptation pleine, entière et sans réserve des présentes Conditions Générales de Vente (la « Commande »).

La Commande ne sera parfaite qu'une fois acceptée par FRANKE par mail (par l'envoi d'un accusé de réception) ou par son exécution totale ou partielle et, le cas échéant, dans la limite de cette exécution.

FRANKE se réserve le droit de refuser tout ou partie d'une Commande en fonction de l'appréciation de la solvabilité financière du Client et/ou de son historique de paiements et/ou de différends relatifs à une ou des Commande(s) antérieure(s), sans que le Client ne puisse prétendre à une quelconque indemnité, pour quelque motif que ce soit.

Dans le cas d'une réalisation sur mesure, la validation du devis sera effective après réception du plan d'exécution signé par le Client et du paiement d'un acompte de 35% du montant du devis. En cas d'indisponibilité d'un Produit à la date de livraison convenue avec FRANKE, ce dernier pourra proposer un Produit équivalent ou supérieur, avec l'accord du Client. La procédure de substitution du Produit devra être validée au préalable par le Client, par tous moyens.

La modification ou l'annulation des Commandes est possible pour autant que celle-ci soit demandée par écrit au moins 6 (six) jours ouvrés avant la date de livraison demandée par le Client dans sa Commande initiale.

En cas de modification ou annulation des Commandes en deçà de ce délai, les frais suivants seront facturés au Client par FRANKE :

- 35€ HT par Commande, en cas de modification ou d'annulation par le Client 2 (deux) jours ouvrés avant la date de livraison demandée ;
- 15€ HT par Commande en cas de modification ou d'annulation par le Client 5 (cinq) jours ouvrés avant la date de livraison demandée.

## 3. PRIX DE VENTE

Les Tarifs indique ainsi le prix de base, hors taxes et hors éco-participation (pour les produits qui y seraient soumis), et hors frais de transport. Ces Tarifs sont modifiables à tout moment par FRANKE. Toute modification des Tarifs en cours d'année sera ainsi communiquée au Client moyennant un préavis de 2 (deux) mois avant l'entrée en vigueur du nouveau tarif. Sauf accord écrit entre FRANKE et le Client qui dérogerait aux présentes Conditions et aux Tarifs, toute Commande qui serait passée par le Client après l'entrée en vigueur du nouveau tarif vaudra acceptation expresse et sans réserve du nouveau tarif.

FRANKE a adhéré aux éco-organismes suivants :

ECO SYSTEME, sous le numéro d'identifiant unique suivant FR003317\_05NX6

ECO MOBILIERS sous le numéro d'identifiant unique suivant FR003317\_10BFBK

ECO MOBILIERS sous le numéro d'identifiant unique suivant FR007708 14SNPG (filiale article de bricolage et de Jardin).

CITEO sous le numéro d'identifiant unique suivant FR007708\_03CDDW

Conformément à la réglementation applicable, FRANKE facture au Client une éco-participation pour chacune des filières susmentionnées et non comprise dans les prix indiqués dans les Tarifs.

## 4. CONDITIONS DE PAIEMENT ET DE FACTURATION

Une facture est établie à chaque livraison de Produits.

Dans le cadre de son projet de dématérialisation de l'ensemble de ses documents, FRANKE a mis en place une procédure d'envoi dématérialisé des factures. Franke en a informé le Client en lui communiquant une convention explicative de la procédure ainsi mise en place. (Annexe 3)

La signature des présentes Conditions Générales de Vente emporte acceptation expresse par le Client de la mise en place de l'envoi de factures dématérialisées.

Le délai de paiement des factures émises par FRANKE est de 30 jours fin de mois. Le paiement se fait obligatoirement par virement bancaire ou lettre de change relevée.

En cas de retard de paiement à la date d'exigibilité de la facture, en sus des pénalités égales à 5 (cinq) fois le taux d'intérêt légal en vigueur, calculées à compter du jour suivant la date d'exigibilité de la facture et jusqu'à parfait paiement, une indemnité forfaitaire de 40 € pour frais de recouvrement sera exigible de plein droit et sans qu'aucun rappel ne soit nécessaire.

En outre, en cas d'incident de paiement et/ou de retard de paiement, FRANKE se réserve le droit de refuser toute nouvelle Commande et de suspendre l'exécution de toute Commande en cours. Aucune compensation ne sera admise entre une créance que pourrait détenir le Client sur FRANKE et les sommes facturées par FRANKE.

## 5. CHIFFRE D'AFFAIRES PRIS EN COMPTE PAR FRANKE POUR LE CALCUL DES RISTOURNES

L'assiette des ristournes conditionnelles et inconditionnelles est exprimée en pourcentage et est calculée sur le chiffre d'affaires net HT réalisé par le Client en produits finis de FRANKE, hors accessoires et pièces détachées et net des retours Produits éventuels, et déduction faite des remises et escomptes, hors produits d'exposition, hors prestations de services rendues par FRANKE et hors Eco-Participation.

Le montant des ristournes est exprimé en pourcentage de l'assiette telle que définie ci-dessus.

## 6. LIVRAISONS

Les conditions de livraison, de transfert des risques, les modalités de contestation et responsabilités en cas d'avaries sont détaillées à l'annexe logistique (Annexe 1).

## 7. ENVIRONNEMENT ET DÉVELOPPEMENT DURABLE

L'identifiant unique FR00331705NX6 attestant de l'enregistrement au registre des producteurs de la filière EEE, en application de l'article L.541-10-13 du code de l'Environnement a été attribué par l'ADEME à FRANKE. Cet identifiant atteste de sa conformité au regard de son obligation d'enregistrement au registre des producteurs d'Equipements Electriques et Electroniques et de la réalisation de ses déclarations de mises sur le marché auprès de l'éco-organisme ECO SYSTEME.

Conformément à l'Article L541-10-20, FRANKE informe le Client de son obligation de faire apparaître, sur les factures de vente de tout nouvel équipement électrique et électronique ménager, en sus du prix unitaire du produit, le coût unitaire supporté pour la gestion des déchets collectés séparément issus des équipements électriques et électroniques ménagers.

Ce coût unitaire est égal au coût de la gestion de ces déchets. Il ne peut faire l'objet de réfaction. Les vendeurs successifs devront informer les acheteurs successifs de leur obligation de répercuter à l'identique ce coût jusqu'au client final.

## 8. FILIERE REP PRODUITS ET MATERIAUX DE CONSTRUCTION DU BATIMENT (PMCB)

Conformément à l'article R. 543-290-3 du code de l'Environnement, la part du coût unitaire que le vendeur supporte pour la gestion des déchets de PMCB, tel que facturé par l'éco-organisme auquel il adhère, est intégralement répercutée au Client professionnel du produit sans possibilité de réfaction.

Les emballages non consignés sont à la charge du Client et ne sont pas repris par FRANKE.

En l'absence d'indication spécifique à ce sujet, l'emballage est préparé par FRANKE qui agit au mieux des intérêts du client.

## 9. FORCE MAJEURE ET CIRCONSTANCE EXCEPTIONNELLES

Est considéré comme un cas de force majeure tout événement, de quelque nature qu'il soit, échappant raisonnablement au contrôle de FRANKE, tels que - à titre d'exemple et non exhaustif - grève et arrêt dans les moyens de transport, grève ou lock-out dans les industries ou commerces de produits, interruption des moyens de transport, dispositions légales ou réglementaires affectant la production ou la distribution des Produits, rupture d'approvisionnement pour une cause non imputable au fournisseur, ainsi que toute autre cause de rupture d'approvisionnement qui ne serait pas imputable aux autres fournisseurs, embargo politique ou économique,

guerre, tremblements de terre, inondation, catastrophe naturelle, épidémie ou pandémie entraînant l'arrêt total ou partiel des usines FRANKE ou de celles de ses fournisseurs ou sous-traitants, ou entraînant l'arrêt total ou partiel des entrepôts de FRANKE, entraînant ainsi la suspension des livraisons ou prolongeant d'autant les délais de livraison qui auraient été indiqués au Client (ci-après « Cas de force majeure »).

Dans de telles circonstances, FRANKE préviendra le Client par courrier électronique, dans les meilleurs délais suivant la date de survenance des événements et le contrat liant FRANKE et le Client sera alors suspendu de plein droit, sans indemnité et sans pénalité à quelque titre que ce soit, à compter de la date de survenance du Cas de force majeure.

Le retard du fait d'un Cas de force majeure dans la réalisation de l'obligation incombant à FRANKE n'ouvre pas droit à pénalité et ce jusqu'à 6 (six) mois après la cessation de l'événement caractérisant un Cas de force majeure.

Si le Cas de force majeure venait à durer plus de 30 (trente) jours à compter de la date de survenance de celui-ci, le contrat de vente conclu par FRANKE et son Client pourra être résilié par la partie la plus diligente, sans qu'aucune des parties puisse prétendre à l'octroi de dommages et intérêts.

Cette résiliation prendra effet à la date de première présentation, à l'adresse du siège social de la partie concernée, de la lettre recommandée avec accusé de réception dénonçant ledit contrat de vente.

Conformément aux recommandations de la Commission d'examen des pratiques commerciales, les Parties reconnaissent que constituent également des causes d'exonération de responsabilité certaines circonstances exceptionnelles, c'est-à-dire des difficultés anormales, indépendantes de la volonté du débiteur et dont les conséquences ne peuvent raisonnablement être évitées malgré toutes les diligences employées (par exemple, blocages de sites industriels ou d'entrepôts de stockage ou des axes de transport, pénurie avérée de matière première avec délai de prévenance, crise sanitaire, aléa climatique d'une ampleur exceptionnelle etc.).

FRANKE préviendra le Distributeur de la survenance de telles circonstances dans les meilleurs délais possibles.

#### 10. GARANTIE COMMERCIALE

FRANKE octroie au Client une garantie commerciale selon chaque type de Produits et selon chacune de ses marques. Les conditions sont détaillées dans l'annexe « Garantie Commerciale et service après-vente » (Annexe 2).

#### 11. PROPRIÉTÉ INTELLECTUELLE

Le portefeuille de marques de FRANKE comprend les marques FRANKE, ROBLIN, EURODOMO et FABER. Ces marques, leurs images, logos ainsi que les photos et les dessins, modèles, schémas techniques, sont protégés par les dispositions en vigueur du droit de la propriété intellectuelle. Ils sont la propriété exclusive de FRANKE et/ou des sociétés du groupe Franke. Toute reproduction, imitation ou représentation totale ou partielle, sans autorisation écrite préalable de FRANKE, constitue une contrefaçon susceptible d'engager la responsabilité civile et pénale de son auteur.

#### 12. RESERVE DE PROPRIÉTÉ

FRANKE se réserve la propriété des marchandises vendues jusqu'au parfait encaissement du prix en principal et accessoires. Ne constitue pas un paiement au sens des présentes Conditions Générales de Vente, la remise de lettres de change ou d'autres titres créant une obligation de payer. L'acquéreur s'interdit en conséquence de donner en gage ou de céder à titre de garantie la propriété des Produits. A défaut de paiement intégral, FRANKE pourra reprendre possession des matériels impayés par toutes voies de droit

De convention expresse, FRANKE pourra faire jouer les droits qu'il détient au titre de la présente clause de réserve de propriété, pour l'une quelconque de ses créances, sur la totalité de ses Produits en possession du Client, ces derniers étant conventionnellement présumés être ceux impayés, et FRANKE pourra les reprendre ou les revendiquer en dédommagement de toutes ses factures impayées, sans préjudice de son droit de résolution des ventes en cours.

En cas de revente d'un ou plusieurs Produits, le Client s'oblige à payer immédiatement le solde du prix restant dû à FRANKE. En cas de saisie ou d'ouverture d'une procédure collective, ou de toute autre intervention d'un tiers sur les Produits, le Client devra impérativement en informer FRANKE sans délai afin de lui permettre de faire valoir ses droits.

#### 13. COMPÉTENCE JURIDICTIONNELLE / DROIT APPLICABLE

Tout litige relatif à la validité des présentes Conditions Générales de Vente ainsi que tout litige relatif à la conclusion, l'interprétation, l'acceptation, l'exécution et/ou l'annulation de toute Commande régie par les présentes Conditions Générales de Vente, sera soumis au droit français, à l'exclusion des dispositions de la Convention des Nations Unies sur la vente internationale de marchandises et de toute disposition de droit international privé renvoyant à l'application d'un autre droit, et sera soumis à la juridiction du Tribunal de Commerce de PARIS auquel il est fait expressément attribution de compétence, pour toute demande principale, demande incidente, action au fond ou en référé.

En outre, en cas d'action judiciaire ou tout autre action en recouvrement de créances par FRANKE, les frais de sommation, de justice, ainsi que les honoraires d'avocat et d'huissier, et tous les frais annexes seront à la charge du Client fautif, ainsi que les frais liés ou découlant du non-respect par le Client des conditions de paiement ou de livraison de la Commande considérée.

#### 14. DECLARATION DE CONFIDENTIALITE ET TRAITEMENT DES DONNEES

En application de la réglementation en matière de protection des données personnelles, le terme « Données à caractère personnel » désigne les informations qui identifient ou qui permettent d'identifier, directement ou indirectement, une personne physique (« Personne concernée »).

Les Données à caractère personnel sont recueillies, traitées et utilisées par FRANKE dans le respect de la réglementation en matière de protection des données personnelles, et notamment du Règlement général sur la protection des données (RGPD) n°2016/679 du 27 avril 2016.

Tous les salariés de FRANKE, les autres sociétés du groupe Franke et les prestataires de services ou tiers, qui ont accès aux Données à caractère personnel, sont tenus de préserver la confidentialité et de respecter la réglementation en vigueur.

Si FRANKE obtient des Données à caractère personnel par le biais d'un Client ou d'un point de vente pour les finalités décrites ci-dessous, FRANKE est alors considéré comme responsable du traitement dans les conditions prévues par la réglementation applicable en matière de protection des données personnelles.

FRANKE ne recueille des Données à caractère personnel que si le Client lui transmet lors de son enregistrement, en remplissant des formulaires ou par email, lors de la passation de la Commande de Produits ou services, lors de la réalisation de prestations de service après-vente pour les Produits ou services, ou encore en cas de demandes ou questions concernant des Produits qu'il souhaite commander ou dans des situations similaires où la Personne concernée a décidé de transmettre des informations à FRANKE, que ce soit directement ou par l'intermédiaire d'un point de vente.

Les Données à caractère personnel (nom, adresse, numéro de téléphone et adresse électronique) transmises à FRANKE sont traitées à des fins de marketing, publicitaires ou promotionnelles. Il s'agit d'un intérêt légitime afin d'entretenir de bonnes relations commerciales. La Personne concernée peut s'opposer à tout moment au traitement de ses Données à caractère personnel pour cette finalité sans avoir à fournir de motif, il lui suffit de contacter FRANKE pour notifier son opposition à l'adresse suivante : [privacy@franke.com](mailto:privacy@franke.com)

Certaines Données à caractère personnel peuvent être enregistrées ou traitées sur des serveurs soumis, selon leur localisation, à d'autres juridictions, comme par exemple aux États-Unis, dont la législation en matière de protection des données peut éventuellement être différente. Dans ces cas-là, FRANKE s'assure que des mesures de protection équivalentes et appropriées sont adoptées, en vertu desquelles la personne en charge du traitement dans ce pays sera obligée de garantir la protection des données à l'aide de mesures qui correspondent à celles où FRANKE a son siège.

Le Client est tenu d'informer chaque point de vente ou ses propres clients que les dispositions de protection des données en vigueur sont respectées, et que les Données à caractère personnel, y compris celles de FRANKE, sont traitées conformément aux conditions et restrictions mentionnées au présent article.

Le Client garantira et tiendra indemne FRANKE en cas d'événements dommageables imputables à la divulgation de Données à caractère personnel ou à la violation de la réglementation en vigueur en matière de protection des données par le Client.

La déclaration de confidentialité est disponible sur le site Internet : [www.franke.com](http://www.franke.com). Le Client déclare avoir parfaite connaissance de la politique de confidentialité relative au traitement des données personnelles de FRANKE et avoir reçu toutes les informations s'y rattachant. Le Client déclare en partager et en accepter les contenus et objectifs et s'engage à agir dans le respect de ladite politique de confidentialité.

#### 15. INFORMATIONS PRECONTRACTUELLES – ACCEPTATION

Le Client reconnaît avoir eu communication d'une manière claire et compréhensible, des présentes Conditions Générales de Vente, des éventuelles conditions particulières et de toutes les informations et renseignements déterminant son consentement.

Les présentes Conditions Générales de Vente ainsi que les Tarifs et barèmes concernant les rabais, remises et ristournes éventuellement négociées entre FRANKE et le Client sont expressément agréés et acceptés par ce dernier, qui déclare et reconnaît en avoir une parfaite connaissance, et renonce, de ce fait, à se prévaloir de tout document contradictoire et, notamment, de ses propres conditions générales d'achat.

# Conditions logistiques 2023



## Annexe 1

### 1. CONDITIONS DE LIVRAISON –

Lorsque FRANKE a la charge de la livraison, les Produits voyagent aux risques de FRANKE. Le transfert des risques a lieu dès la remise des Produits au Client. L'enlèvement des Produits dans l'entrepôt de FRANKE situé à Chambly est possible sur demande. Dans ce cas, le transfert des risques a lieu au moment de l'enlèvement des Produits dans l'entrepôt de FRANKE. Pour les Produits livrés à destination des DOM-TOM, le transfert des risques a lieu dès la remise des Produits au transitaire.

Les délais de livraison de FRANKE sont de 10 (dix) jours ouvrés minimums à compter de la plus tardive des dates suivantes : celle de l'accusé de réception de commande, celle à laquelle les renseignements nécessaires à la livraison sont parvenus à FRANKE, la date de réception de l'acompte ou des fournitures que le Client s'était engagé à remettre.

Les délais de livraison indiqué lors de l'enregistrement de la commande sont donnés à titre indicatif. Ainsi, tout retard raisonnable dans la livraison des produits ne peut donner lieu au profit de l'acheteur à l'allocation de dommages et intérêts et/ou à l'annulation de la commande.

Conformément à la loi ASAP n°2020-15-25 du 7 décembre 2020, FRANKE n'accepte aucun refus ou retour de marchandise, déduction d'office de pénalité pour non-respect d'une date de livraison ou tout autre pénalité logistique injustifiée sans que FRANKE n'ait été en mesure de l'analyser ou la vérifier.

### 2. FRAIS DE LIVRAISON

Les frais de livraison sont à la charge de FRANKE pour la France métropolitaine, pour toute Commande supérieure ou égale à 75€ HT. En deçà de 75€ HT, des frais de livraison de 10 € HT par Commande sont facturés au Client.

Pour toute Commande passée avant 12h et demandée en enlèvement le même jour (après 15h) des frais administratifs de gestion de 10 € HT par Commande sont facturés au Client.

### 3. AVARIES - MANQUANTS - RETOURS

Il appartient au Client de faire immédiatement des réserves caractérisées auprès du transporteur en cas d'avarie, de Produits manquants ou retard lors de la livraison. Ces réserves doivent être notées sur le bon de livraison remis au transporteur. Pour être valide, elles doivent mentionner « produit commandé endommagé, non utilisable » et préciser explicitement les références concernées, la quantité et leur nature. Il appartient au Client de fournir toute justification quant à la réalité des anomalies constatées (copie du bon de livraison sur lequel il aura fait les réserves caractérisées). A défaut de respect des conditions ci-dessus mentionnées, aucune réclamation ne peut être prise en considération par FRANKE.

Si une avarie est constatée par le Client, après le départ du transporteur, à l'ouverture d'un colis livré en bon état extérieur, aucun élément n'ayant permis de supposer lors de la livraison que la marchandise avait subi un dommage, FRANKE accepte de reprendre le Produit à condition que l'avarie soit officiellement déclarée par le Client auprès de l'assistance commerciale, par écrit, dans un délai de 5 (cinq) jours ouvrés après la livraison, dans les conditions détaillées ci-après.

Le Client s'engage alors à présenter au transporteur, lors de la reprise, un Produit emballé avec l'emballage d'origine, ou avec des protections équivalentes. Lors de l'inspection à réception du Produit dans l'entrepôt de FRANKE, si l'avarie constatée n'est pas celle décrite sur le bon de reprise, si l'emballage utilisé n'a manifestement pas permis une restitution en l'état du Produit, ou si l'avarie constatée se révélerait être une panne technique, une déduction pour frais de reprise et de gestion, à hauteur de 25% HT du prix de chaque pièce, est effectuée par FRANKE sur l'avoir fait au Client.

En dehors des cas mentionnés ci-dessus, FRANKE n'accepte aucun retour de Produits, sauf en cas d'accord exceptionnel et uniquement pour des Produits détenus en stock chez le Client depuis moins de 6 (six) mois. En cas d'accord exceptionnel, le Produit est retourné, en parfait état dans son emballage d'origine avec tous les accessoires éventuels et les protections complémentaires que nécessite le mode de transport retenu. Des frais de gestion sont alors facturés à hauteur de 25% du prix des Produits initialement facturés au Client et les frais de livraison sont à la charge du Client. En cas d'erreur de livraison ou de saisie imputable à FRANKE, aucun frais n'est facturé au Client.

## Comment réceptionner votre livraison

### A la réception du colis

1. Contrôlez que le nombre de palette et/ou colis est conforme à la quantité indiquée sur le document du transporteur
2. Vérifiez visuellement l'état général de la livraison
3. Suivant l'état de votre livraison suivez les instructions ci-dessous :

Votre livraison est conforme	▶	Vous n'avez rien à signaler	▶	Signez le Bon de livraison
Votre palette est défilée	▶	Vérifiez qu'il n'y a pas de produits manquants	▶	S'il manque un produit, notez « Produit n°X manquant, palette défilée »
Votre livraison est conforme mais certains colis sont endommagés	▶	Emettez des réserves sur le Bon de livraison	▶	Indiquez le produit endommagé avec un descriptif précis

### A l'ouverture du colis

Si vous constatez que le produit est abîmé, préparez votre dossier litige dans un délai maximum de 5 jours ouvrés après la livraison, avec les éléments suivants:

#### 1 Photo de l'étiquette du colis

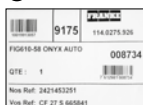

#### 2 Photo de l'emballage



#### 3 Photo du défaut sur le produit

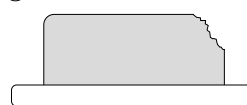

#### 4 Photo de l'étiquette signalétique du produit concerné

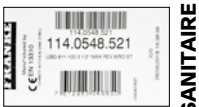

▶ **Puis transmettez votre réclamation au service Clients FRANKE**



# Garantie commerciale et service après-vente 2023



## Annexe 2

La garantie commerciale fournie par la société FRANKE FRANCE SAS (ci-après « FRANKE ») pour les produits de marque FRANKE est limitée aux professionnels de la distribution (ci-après le « Client »). Elle est applicable à la France métropolitaine et aux DOM-TOM.

### 1. PRODUITS DE L'ACTIVITE SANITAIRE\*

#### 1.1 Les produits de l'activité sanitaire (évier, robinetterie, distributeurs de savon, accessoires, tri des déchets...\*)

La garantie commerciale est une garantie pièces (hors frais de main d'oeuvre et déplacement). Elle s'applique à compter de la date de facturation de l'appareil au consommateur sous réserve que celle-ci se situe dans les 12 mois suivants la date de vente par FRANKE au Client.

Cette garantie pièces varie selon la typologie des produits et selon leur matériau :

PRODUITS	DURÉE GARANTIE COMMERCIALE PIÈCES
<b>Eviers Inox à encastrer (Hors vidage)</b>	A vie
<b>Eviers Inox à poser</b>	15 ans
<b>Eviers en Céramique</b>	15 ans
<b>Eviers en Fragrani</b>	10 ans
<b>Eviers en Tectonite</b>	5 ans
<b>Eviers en Fradeko</b>	2 ans
<b>Mitigeurs et distributeurs de savon « INOX »</b>	5 ans
<b>Autres mitigeurs &amp; distributeurs de savon « HORS INOX »</b>	2 ans
<b>Vidages</b>	1 an
<b>Crédences, accessoires</b>	1 an
<b>Tri des déchets</b>	3 ans

Les produits doivent être utilisés conformément aux usages pour le service normal auquel ils sont destinés. Concernant les mitigeurs, notre garantie inclue l'intégralité du mitigeur (Corps, cartouche céramique, flexibles, douchettes et mousseurs)

Sont exclus de cette garantie commerciale :

- Tous dommages survenus pendant le transport ;
- Les dommages dus à un défaut d'entretien (taches résultant de l'utilisation d'un Produit déconseillé pour le matériau ou à un mauvais entretien du Produit) ;
- Les dommages dus au non-respect des instructions fournies par FRANKE (directives d'emploi ou de montage, installation dans un environnement non conforme, notices d'utilisation)
- Les pannes résultant de la modification de la construction et des caractéristiques de l'appareil de marque FRANKE ;
- Les pannes et dommages survenant à la suite de l'utilisation de pièces détachées non conformes à celles fournies d'origine par FRANKE ;
- Les pannes résultant d'un usage professionnel ou commercial des appareils.

Afin de satisfaire le consommateur lors de toute intervention de service après-vente, le Client s'engage à l'orienter vers le service mis en place par FRANKE afin d'organiser la prise en charge dans les meilleurs délais.

Pour les Produits de l'activité sanitaire\*, le service après-vente est joignable :

- Par téléphone au 01 30 28 94 00
- Par mail : [sav.sanitaire@franke.com](mailto:sav.sanitaire@franke.com)  
Les éléments à communiquer au service après-vente FRANKE sont :
- La photo du Produit défectueux et de l'anomalie constatée ;
- La référence commerciale du Produit ainsi que son numéro de série (photo de la plaque signalétique) ;
- La copie de facture d'achat du consommateur ainsi que ses coordonnées.

Toute intervention sous garantie doit faire l'objet d'un accord préalable du service après-vente de FRANKE.

En cas d'échange du Produit autorisé par le service après-vente de FRANKE, le Produit de remplacement est envoyé gratuitement au Client (revendeur professionnel). Si le Produit ne figure plus dans les catalogues des Produits de marque FRANKE, il est remplacé par un produit similaire.

Pour tout retour de Produit dans le cadre de la garantie commerciale, FRANKE peut décider du retour de celui-ci soit par l'envoi d'une étiquette « Colissimo retour gratuit » qui sera jointe à l'expédition du Produit de remplacement, soit par le passage d'un transporteur.

### 2. PRODUITS ELECTROMENAGERS

La garantie commerciale fournie par la société FRANKE FRANCE SAS pour les produits de marque FRANKE est limitée aux professionnels de la distribution. Elle est applicable à la France métropolitaine et aux DOM TOM. La garantie commerciale est une garantie de 2 ans pièces (hors frais de main d'oeuvre et déplacement). Elle s'applique à compter de la date de facturation de l'appareil au consommateur sous réserve que celle-ci se situe dans les 12 mois suivant la date de vente par FRANKE au Client. Afin de satisfaire le consommateur lors de toute intervention de service après-vente, le Client s'engage à l'orienter vers le service mis en place par FRANKE afin d'organiser la prise en charge dans les meilleurs délais. Le service après-vente est joignable :

- Par téléphone au 01 30 28 94 00
- Par mail : [sav.electro@franke.com](mailto:sav.electro@franke.com)  
Les éléments à communiquer au service après-vente FRANKE sont :
- Un descriptif de la panne constatée
- La référence commerciale du produit ainsi que son numéro de série
- La copie de facture d'achat du consommateur ainsi que ses coordonnées

Cette garantie s'applique à tous problèmes techniques ou fonctionnels. Sont exclus de la garantie commerciale :

- Les pannes concernant les accessoires ou les pièces consommables (filtres, ampoules...),
- Les dommages, pannes et défauts imputables à des causes d'origine extérieure,
- Les dommages dus à la corrosion, à un mauvais branchement ou alimentation,
- Les dommages dus au non-respect des instructions fournies par FRANKE (installation, montage...),
- Les pannes résultant de la modification de la construction et des caractéristiques de l'appareil de marque FRANKE,
- Les pannes et dommages survenant suite à l'utilisation de pièces détachées non conformes à celles fournies d'origine par FRANKE ou à un défaut d'entretien,
- Les pannes résultant d'un usage professionnel ou commercial des appareils.

Le Client fait son affaire personnelle des garanties qu'il consentirait directement au consommateur ainsi que du respect des informations qu'il doit porter à la connaissance du consommateur en application de la réglementation en vigueur. Il garantira et tiendra FRANKE indemne de toute demande ou réclamation qui pourrait être engagée concernant les garanties consenties au consommateur.

### 3. DISPONIBILITE DES PIÈCES DETACHÉES

En application de l'article D 111-4 du Code de la consommation, pour les Produits mis sur le marché à compter du 1er mars 2015, FRANKE garantit la disponibilité des pièces détachées indispensables à l'utilisation de ses Produits dans les conditions suivantes :

Pour les Produits de l'activité sanitaire : 7 ans à compter de l'achat du Produit par le consommateur, la facture faisant foi, sous réserve que celle-ci se situe dans les 12 mois suivant la date de vente par FRANKE au Client.

Pour les Produits électroménagers : 7 ans à compter de l'achat du Produit par le consommateur, la facture faisant foi, sous réserve que celle-ci se situe dans les 12 mois suivant la date de vente par FRANKE au Client.

# Les services Franke

toujours plus proches de vous!

3600 références en stock (évier, robinetterie, hottes, accessoires et tri des déchets)

Une équipe à votre écoute



## L'enlèvement directement à Chambly

Pour toute commande passée avant 12h et demandée en enlèvement le même jour (après 15h\*) **des frais administratifs de gestion de 10 € HT par commande sont facturés au Client.**

\*Enlèvement directement sur notre site de Chambly entre 15h00 et 17h00 (du lundi au jeudi) et entre 15h00 et 16h00 le vendredi.

## Service après vente technique

sanitaire / hottes



01 30 28 94 00



Sanitaire : [sav.sanitaire@franke.com](mailto:sav.sanitaire@franke.com)

Hottes : [sav.electro@franke.com](mailto:sav.electro@franke.com)

## Réalisations sur-mesure et plan de travail inox

Personnalisation selon vos besoins.



01 30 28 94 00



[ffc-technique@franke.com](mailto:ffc-technique@franke.com)

## Service Clients



01 30 28 94 00

## Pour toute nouvelle commande



[commandes@franke.com](mailto:commandes@franke.com)

## Pour toutes autres demandes



[service-clients@franke.com](mailto:service-clients@franke.com)

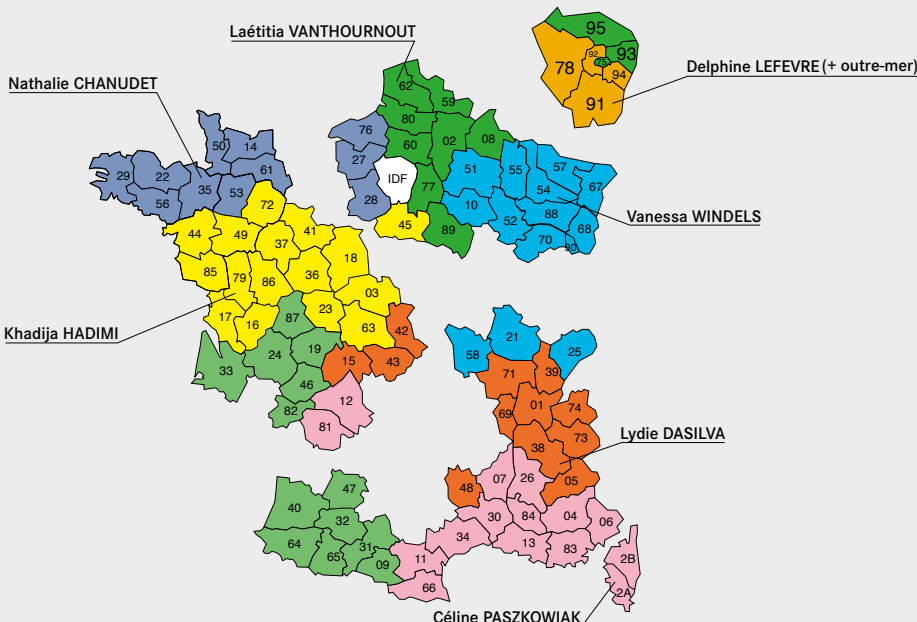

Notre service clients, composé de 13 personnes, est à votre écoute de 8h30 à 12h et de 14h à 18h, du lundi au jeudi et de 8h30 à 12h et de 14h à 17h le vendredi. Afin de connaître votre interlocuteur privilégié, n'hésitez pas à consulter la carte ci-contre.





Franke France S.A.S.  
478 Route de Beaumont  
60230 Chambly  
Tél. 01 30 28 94 00

[franke.fr](http://franke.fr)

304824 994.0695.072



Document non contractuel. Nous nous réservons le droit de modifier, sans préavis, la présentation ou les caractéristiques techniques et les prix de vente indicatifs. MDU / @@ © www.gblastudio.be Mars 2023