

- IT LIBRETTO DI USO
- EN USER MANUAL
- DE GEBRAUCHSANLEITUNG
- FR MANUEL D'UTILISATION
- TR KİTAPÇIK KULLANIM
- ES MANUAL DE USO
- PT LIVRO DE INSTRUÇÕES PARA UTILIZAÇÃO
- GR ΟΔΗΓΙΕΣ ΧΡΗΣΗΣ
- RU РУКОВОДСТВО ПО ЭКСПЛУАТАЦИИ
- NL GEBRUIKSAANWIJZING
- SI NAVODILO ZA UPORABO
- SV ANVÄNDNINGSHANDBOK
- PL INSTRUKCJA UŻYTKOWANIA
- CZ NÁVOD K POUŽITÍ
- HR KNJIŽICA S UPUTAMA
- HU HASZNÁLATI ÚTMUTATÓ
- SR КОРИСНИЧКО УПУТСТВО
- LT NAUDOTOJO VADOVAS
- LV LIETOŠANAS PAMĀCĪBA
- ET KASUTUSJUHEND
- FI KÄYTTÖOHJEET
- UK ІНСТРУКЦІЯ З ЕКСПЛУАТАЦІЇ
- RO MANUAL DE FOLOSIRE
- DA BRUGSVEJLEDNING
- NO BRUKSVEILEDNING
- AR دليل المستخدم

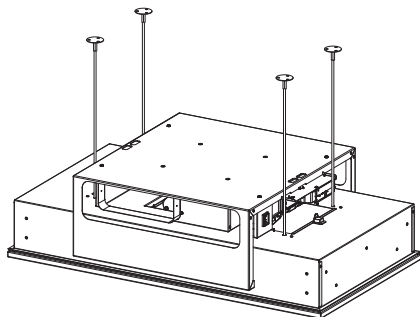

IT	3
EN	10
DE	17
FR	25
TR	32
ES	39
PT	46
GR	53
RU	61
NL	69
SI	77
SV	84
PL	91
CZ	98
HR	105
HU	112
SR	119
LT	126
LV	133
ET	140
FI	147
UK	154
RO	162
DA	169
NO	176
AR	183

## 1. INFORMAZIONI SULLA SICUREZZA

**i** Per la propria sicurezza e per il corretto funzionamento dell'apparecchio, si prega di leggere attentamente questo manuale prima dell'installazione e della messa in funzione. Tenere queste istruzioni sempre insieme all'apparecchio, anche in caso di cessione o trasferimento a terzi. È importante che gli utilizzatori conoscano tutte le caratteristiche di funzionamento e sicurezza dell'apparecchio.

**!** Il collegamento dei cavi deve essere effettuato da un tecnico competente.

- Il fabbricante non potrà ritenersi responsabile per eventuali danni risultanti da un'installazione o utilizzazione impropria.
- La distanza minima di sicurezza tra il piano cottura e la cappa aspirante è di 650 mm (alcuni modelli possono essere installati a un'altezza inferiore; vedere il paragrafo relativo alle dimensioni di lavoro e all'installazione).
- Se le istruzioni di installazione del piano cottura a gas specificano una distanza maggiore di quella sopra indicata, è necessario tenerne conto.
- Controllare che la tensione di rete corrisponda a quella indicata sulla targa dati applicata all'interno della cappa.
- I dispositivi di sezionamento devono essere installati nell'impianto fisso in conformità alle normative sui sistemi di cablaggio.
- Per gli apparecchi di Classe I, controllare che la rete di alimentazione domestica disponga di un adeguato collegamento a massa.
- Collegare la cappa alla canna fumaria con un tubo di diametro minimo di 120 mm. Il percorso dei fumi deve essere il più corto possibile.
- Devono essere rispettate tutte le normative riguardanti lo scarico dell'aria.
- Non collegare la cappa aspirante ai condotti fumari che trasportano fumi di combustione (per es. di caldaie, camini ecc.).
- Se la cappa è utilizzata in combinazione con apparecchi non elettrici (per es. apparecchi a gas), deve essere garantito un sufficiente grado di aerazione nel locale per impedire il ritorno di flusso dei gas di scarico. Quando la cappa per cucina è utilizzata in combinazione con apparecchi non alimentati dalla corrente elettrica, la pressione negativa nel locale non deve superare 0,04 mbar per evitare che i fumi vengano rispirati nel locale dalla cappa.
- L'aria non deve essere evacuata attraverso un condotto utilizzato per lo scarico dei fu-

mi da apparecchi di combustione alimentati a gas o altri combustibili.

- Il cavo di alimentazione, se danneggiato, deve essere sostituito dal fabbricante o da un tecnico del servizio assistenza.
- Collegare la spina ad una presa di tipo conforme alle normative vigenti e in posizione accessibile.
- Relativamente alle misure tecniche e di sicurezza da adottare per lo scarico dei fumi è importante attenersi scrupolosamente ai regolamenti stabiliti dalle autorità locali.

 **AVVERTENZA:** prima di installare la cappa, rimuovere le pellicole di protezione.

- Usare solo viti e minuteria di tipo idoneo per la cappa.

 **AVVERTENZA:** la mancata installazione delle viti o dei dispositivi di fissaggio in conformità alle presenti istruzioni può comportare rischi di scosse elettriche.

- Non osservare direttamente con strumenti ottici (binocolo, lente d'ingrandimento....).
- Non cuocere al flambé sotto la cappa: si potrebbe sviluppare un incendio.
- Questo apparecchio può essere utilizzato da bambini di età non inferiore a 8 anni e da persone con ridotte capacità psico-fisico-sensoriali o con esperienza e conoscenze in-

sufficienti, purché attentamente sorvegliati e istruiti su come utilizzare in modo sicuro l'apparecchio e sui pericoli che ciò comporta. Assicurarsi che i bambini non giochino con l'apparecchio. Pulizia e manutenzione da parte dell'utente non devono essere effettuate da bambini, a meno che non siano sorvegliati.

- Sorvegliare i bambini, assicurandosi che non giochino con l'apparecchio.
- L'apparecchio non deve essere utilizzato da persone (bambini compresi) con ridotte capacità psico-fisico-sensoriali o con esperienza e conoscenze insufficienti, a meno che non siano attentamente sorvegliate e istruite.

 Le parti accessibili possono diventare molto calde durante l'uso degli apparecchi di cottura.

- Pulire e/o sostituire i filtri dopo il periodo di tempo specificato (pericolo di incendio). Vedere il paragrafo Manutenzione e pulizia.
- Deve essere presente un'adeguata ventilazione nel locale quando la cappa è utilizzata contemporaneamente ad apparecchi che utilizzano gas o altri combustibili (non applicabile ad apparecchi che scaricano unicamente l'aria nel locale).
- Il simbolo  sul prodotto o sulla sua confezione indica che il

prodotto non può essere smaltito come un normale rifiuto domestico. Il prodotto da smaltire deve essere conferito presso un apposito centro di raccolta per il riciclaggio dei componenti elettrici ed elettronici. Assicurandosi che questo prodotto sia smaltito correttamente, si contribuirà a prevenire potenziali conseguenze negative per l'ambiente e per la salute che potrebbero altrimenti derivare dal suo smaltimento inadeguato. Per informazioni più dettagliate sul riciclaggio di questo prodotto, contattare il Comune, il servizio locale di smaltimento rifiuti oppure il negozio dove è stato acquistato il prodotto.

 **AVVERTENZA:** Prima di effettuare qualsiasi operazione di pulizia e/o manutenzione scollegare la spina dalla presa di corrente.

### Informazioni del purificatore

 **AVVERTENZA:** Spegner il dispositivo per evitare contatti con le lampade UV-C.

- Il dispositivo, se danneggiato, non deve essere utilizzato.
- Il dispositivo contiene lampade ad emissione UV-C.
- Le lampade UV-C devono essere sostituite dopo un funzionamento di 6000 ore. Per la sostituzione contattare l'Assistenza Tecnica. La sostituzione delle lampade non

deve essere effettuata dall'utilizzatore.

- L'uso del dispositivo in modo diverso da quello descritto nel presente documento, o danni alla custodia possono provocare la fuga di radiazioni UV-C.
- Le radiazioni UV-C possono, anche a piccole dosi, causare danni ad occhi e pelle.
- Non inserire oggetti di piccole dimensioni attraverso le grate di aerazione. Potrebbero danneggiare le ventole e compromettere il funzionamento del dispositivo.
- Leggere le istruzioni di manutenzione prima di aprire l'apparato.
- L'apparecchio deve essere scollegato dall'alimentazione prima di sostituire l'emettitore UV-C.

### Dichiarazione di Conformità

Il fabbricante dichiara che questo apparecchio con funzionalità Wireless radio è conforme alla direttiva 2014/53/EU.

Il testo completo della dichiarazione di conformità EU è disponibile al seguente indirizzo Internet facendo una ricerca per codice prodotto:

“<https://www.franke.com>”

Tale codice è reperibile nell'etichetta posizionata all'interno del prodotto.

Bande di frequenza	Massima potenza trasmessa
2,4 GHz	100 mW max.

## 2. USO

- La cappa aspirante è progettata esclusivamente per l'uso domestico allo scopo di eliminare gli odori dalla cucina.
- Non usare mai la cappa per scopi diversi da quelli per cui è stata progettata.
- Non lasciare mai fiamme alte sotto la cappa quando è in funzione.
- Regolare l'intensità della fiamma in modo da dirigerla esclusivamente verso il fondo del recipiente di cottura, assicurandosi che non ne avvolga i lati.
- Le friggitorici devono essere costantemente controllate durante l'uso: l'olio surriscaldato potrebbe incendiarsi.

## 3. PULIZIA E MANUTENZIONE

- La parte spugnosa del filtro può essere lavata in lavastoviglie almeno ogni 4 mesi o più frequentemente, per un uso particolarmente intenso, garantendo il funzionamento fino ad un massimo di 5 lavaggi prima della sostituzione (W).

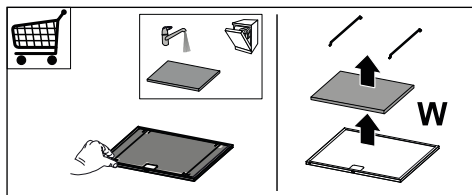

- I filtri antigrasso devono essere puliti ogni 2 mesi di funzionamento o più frequentemente in caso di utilizzo molto intenso e possono essere lavati in lavastoviglie (Z).

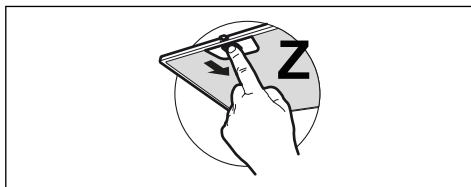

- Pulire la cappa utilizzando un panno umido e un detergente liquido neutro.
- Per la pulizia esterna ed interna della cappa evitare prodotti alcolici o silicici.

Se il prodotto o una delle sue parti è in acciaio inox utilizzare per la pulizia prodotti specifici non abrasivi e seguire le linee della satinatura durante la pulizia.

## 4. PULIZIA E MANUTENZIONE PURIFICATORE

- Non utilizzare prodotti o materiali abrasivi.
- Evitare prodotti alcolici o silicici.

**Per una pulizia più approfondita, contattare l'assistenza tecnica.**

Le informazioni tecniche si trovano nell'etichetta sul lato interno dell'apparecchio.

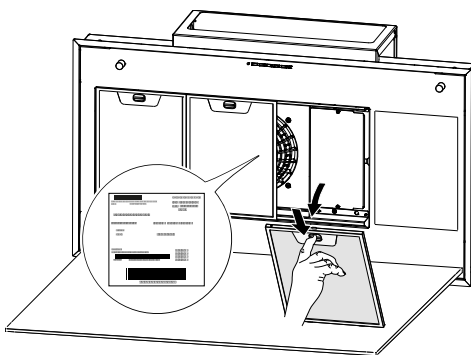

## 5. COMANDI

			<b>S1</b>
<b>Tasto</b>	<b>Pressione tasto</b>	<b>Funzione</b>	<b>Led</b>
<b>L</b>	Breve	Le luci si alternano tra alta intensità, media intensità (se presente), spente.	-
	Lunga con motore acceso	<b>Funzione Delay</b> Attiva/Disattiva la funzione Delay (lo spegnimento automatico del Motore e dell'illuminazione ritardato di 30'). Non attivabile con Intensiva o 24h accesi.	Lampeggiante
	Lunga con tutti i carichi spenti (motore e luci)	<b>Accoppiamento modalità connessa</b> Prima di avviare la procedura seguire le indicazioni specifiche dei manuali dei dispositivi da accoppiare. Si avvia la procedura di associazione della cappa a dispositivi compatibili (telecomando). Si può associare un solo telecomando. Si rimanda al manuale dei dispositivi per le operazioni che occorre eseguire su questi. La procedura di accoppiamento dura 2 minuti. Se entro questo tempo non viene riconosciuto nessun dispositivo verificare di aver avviato precedentemente la procedura dei dispositivi da accoppiare. E' possibile sia stato raggiunto il limite massimo di dispositivi associabili.	Led T1 e T2 lampeggianti: procedura di accoppiamento in corso.  Al completamento con successo della procedura i led T1 e T2 vengono accesi per 2 secondi.
<b>T1</b>	Breve	Accende/Spegne il motore alla prima velocità.	Fisso
	Lunga con luce accesa	Attiva/Disattiva l' <b>allarme dei Filtri al Carbone Attivo</b> .	Tutti i led lampeggiano 2 volte: allarme attivato. Tutti i led accesi 1 secondo: allarme disattivato.
	Lunga con tutti i carichi spenti (motore e luci)	<b>Disaccoppiamento modalità connessa</b> Si avvia la procedura di cancellazione di tutti i dispositivi compatibili precedentemente associati con funzione Accoppiamento.	Al completamento con successo della procedura i led T1 e T2 lampeggiano per 5 volte.
<b>T2</b>	Breve	Accende/Spegne il motore alla seconda velocità.	Fisso
	Lunga con luce o motore accesi	<b>Funzione 24h</b> Attiva/Disattiva il motore alla modalità Ricambio Aria 24h, una velocità che consente un'aspirazione di 10 minuti ogni ora, per un ciclo di 24 ore. Non è attivabile se attive la modalità Intensiva o Delay.	Lampeggiante
	Lunga con tutti i carichi spenti (motore e luci)	<b>Connessione Wi-Fi</b> Attiva/Disattiva la funzionalità di Connessione Wi-Fi.  Nota: la funzionalità Wi-Fi viene attivata automaticamente quando l'utente richiede la procedura di configurazione Wi-Fi.	Led S1 Lampeggiante: connessione alla rete domestica in corso. Led S1 Fisso: connessione Wi-Fi attivata.

T3	Breve	Accende il motore alla terza velocità.	Fisso
	Lunga con luce o motore accesi	Accende il motore alla velocità <b>Intensiva 1</b> . Questa velocità è temporizzata a 10 minuti. Terminato il tempo, il sistema ritorna automaticamente alla velocità precedentemente selezionata. Se attivata da motore spento una volta finito il tempo passa alla modalità OFF.  Premendo nuovamente il tasto con pressione lunga (con luce o motore accesi) si accende il motore alla velocità <b>Intensiva 2</b> . Questa velocità è temporizzata a 6 minuti. Terminato il tempo, il sistema ritorna automaticamente alla velocità precedentemente selezionata. Se attivata da motore spento una volta finito il tempo passa alla modalità OFF.	Lampeggiante
		Lunga con tutti i carichi spenti (motore e luci)	Si effettua il <b>reset dell'allarme saturazione Filtri e dell' allarme lampada esaurita</b> .
		Segnala l' <b>allarme saturazione Filtri Antigrasso Metallici</b> e la necessità di lavarli. L'allarme entra in funzione dopo 100 ore di lavoro effettivo della cappa.  Segnala l' <b>allarme saturazione Filtro Antiodore al Carbone Attivo</b> . L'allarme entra in funzione dopo 200 ore di lavoro effettivo della cappa.	Led T2 e T3 accesi fissi a cappa spenta.  Led T2 e T3 lampeggianti a cappa spenta.
T4	Breve	<b>Modalità manuale</b> Accende/spegne la lampada UV-C e la ventilazione alla minima velocità. Dopo un tempo di 24 ore la lampada e la ventilazione vengono spenti automaticamente.	Led T1 e T4 accesi.
	Lunga con tutti i carichi spenti (motore e luci)	<b>Configurazione Wi-Fi</b> Attiva/Disattiva la procedura di configurazione Wi-Fi. Prima di avviare la procedura utilizzare l' <b>App Franke@Home</b> per effettuare la registrazione al sistema IOT Franke. Seguire o le indicazioni per aggiungere un nuovo dispositivo e per effettuare la registrazione al router domestico.  Se la procedura non termina con successo dopo qualche minuto disattivarla, premendo nuovamente il tasto con una lunga pressione, prima di tentare nuovamente. La cappa in ogni caso esce dalla procedura se questa non si conclude con successo entro 15 minuti.	Led T3 e T4 lampeggianti: procedura di configurazione in corso.  Al completamento con successo della procedura i led T3 e T4 vengono accesi per 2 secondi.
Funzioni attivabili da Telecomando		<b>Modalità giorno</b> Accende/spegne la lampada UV-C e la ventilazione alla massima velocità. Dopo un tempo di 2 ore la lampada e la ventilazione vengono spenti automaticamente.	Led T2 e T4 accesi.
		<b>Modalità notte</b> Accende/spegne la lampada UV-C e la ventilazione alla minima velocità. Si avvia la modalità di funzionamento automatico con un ciclo di lavoro di 24 ore all'interno del quale il dispositivo rimane acceso per 5 ore e spento per le successive 19 ore. Dopo 7 giorni la modalità notte verrà spenta automaticamente.	Led T3 e T4 accesi.
Segnalazioni Air Hub		<b>Segnalazione consigliata sostituzione lampada</b> Dopo 6000h di funzionamento avviene la segnalazione ad indicare la sostituzione della lampada. Per la sostituzione contattare l'Assistenza Tecnica.	Led T2 e T3 e T4 lampeggianti
		<b>Segnalazione lampada rotta</b> Se la lampada UV si brucia o non si accende avviene la segnalazione fintanto che non si ripristinerà il funzionamento della lampada. Per la sostituzione contattare l'Assistenza Tecnica.	Led T1 e T2 e T3 e T4 lampeggianti
<b>Sequenza consigliata di accoppiamento tra i dispositivi:</b>			
1 - Modalità Connessa (Vedi manuale telecomando)			
2 - Accoppiamento Modalità Connessa (Vedi manuale cappa)			
3 - Accoppiamento Telecomando-Cappa (Vedi manuale telecomando)			

## Attenzione:

Se abbiamo le funzioni: **Modalità manuale + Modalità giorno** sono attive ed accendiamo la cappa, il purificatore si spegne.

Se abbiamo la cappa accesa a qualsiasi velocità e vogliamo accendere il purificatore, la cappa si spegne.



Se abbiamo la funzione **Modalità Notte** attiva e si accende il motore della cappa il purificatore si spegne. Se spegniamo la cappa, il purificatore si accende con la funzione precedentemente impostata.

	Gestione settaggi App
---	-----------------------

## 6. APP FRANKE@HOME

La App Franke@Home è disponibile per smartphone iOS e Android e permette di accedere a tutte le funzionalità della cappa attraverso un'interazione remota.

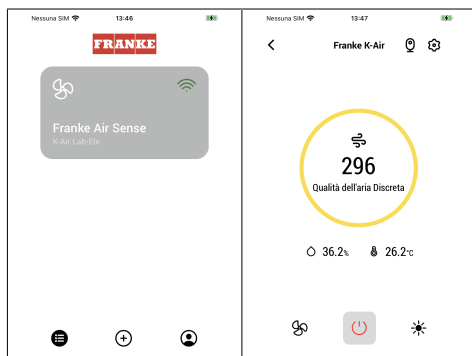

Icona	Funzione
	Home page
	Aggiungi nuovo dispositivo
	Gestione profilo utente
	Connesso alla rete Wi-Fi Franke
	Spegnimento/accensione cappa
	Gestione impianto di illuminazione
	Gestione velocità motore
	Funzione Intensiva
	Funzione 24h
	Funzione Delay
	Funzione Automatico

## 7. TELECOMANDO

- Questo apparecchio può essere comandato per mezzo di un telecomando.
- **ATTENZIONE:** come prima operazione sul telecomando attivare la Modalità Connessa (riferirsi al manuale del dispositivo per maggiori dettagli).

**ATTENZIONE:** alcune funzioni possono essere attivate solo tramite il telecomando (riferirsi al manuale del dispositivo per maggiori dettagli).

## 8. ILLUMINAZIONE

- Per la sostituzione contattare l'Assistenza Tecnica ("Per l'acquisto rivolgersi all'assistenza tecnica").

## 1. SAFETY INFORMATION

 For your own safety and correct operation of the appliance, please read this manual carefully before installation and operation. Always keep these instructions together with the appliance, even if it is sold or transferred to third parties. It is important that users are familiar with all the appliance's operating and safety characteristics.

 Connection of the wiring must be performed by a specialist technician.

- The manufacturer cannot be held responsible for any damage resulting from incorrect or inadequate installation.
- The minimum safety distance between the hob and the extractor hood is 650 mm (some models can be installed at a lower height; see the paragraph on working dimensions and installation).
- If the gas hob installation instructions specify a distance greater than that indicated above, this must be taken into account.
- Check that the mains voltage corresponds to that indicated on the rating plate fixed to the inside of the hood.
- The cut-out devices must be installed in the fixed system according to the wiring system regulations.
- For Class I appliances, check that the domestic power supply has a suitable earthing connection.
- Connect the hood to the flue with a pipe with a minimum diameter of 120 mm. The fume path must be as short as possible.
- All the regulations regarding air discharge must be complied with.
- Do not connect the extractor hood to exhaust ducts carrying combustion fumes (boilers, fireplaces, etc.).
- If the extractor is used in conjunction with non-electrical appliances (e.g. gas burning appliances), a sufficient degree of ventilation must be guaranteed in the room in order to prevent the backflow of exhaust gas. When the cooker hood is used in conjunction with appliances supplied with energy other than electricity, the negative pressure in the room must not exceed 0.04 mbar to prevent fumes being drawn back into the room by the cooker hood.
- The air must not be discharged into a flue that is used for exhausting fumes from appliances burning gas or other fuels.
- The power cord, if damaged, must be replaced by the manufacturer or by a service technician.
- Connect the plug to a socket complying with current regu-

lations, located in an accessible place.

- Regarding the technical and safety measures to be adopted for fume discharging it is important to strictly follow the regulations provided by the local authorities.

 **WARNING:** Before installing the hood, remove the protective films.

- Use only screws and small parts of a type suitable for the hood.

 **WARNING:** failure to install the screws or fixing devices in accordance with these instructions may result in electrical hazards.

- Do not look directly at the light through optical devices (binoculars, magnifying glasses...).
- Do not flambé under the hood; risk of fire.
- This appliance can be used by children aged from 8 years and above and by persons with reduced physical, sensory or mental capabilities or lacking in experience and knowledge if they have been given supervision or instruction concerning use of the appliance in a safe way and if they understand the hazards involved. Children must not play with the appliance. Cleaning and maintenance by the user must not be performed by children, unless they are supervised.

- Children should be supervised to ensure that they do not play with the appliance.
- The appliance is not to be used by persons (including children) with reduced physical, sensory or mental capabilities, or lacking in experience and knowledge, unless they have been given supervision or instruction.

 The accessible parts may become hot when used with cooking appliances.

- Clean and/or replace the filters after the time specified (fire hazard). See the Maintenance and cleaning paragraph.
- There must be adequate ventilation of the room when the hood is used at the same time as appliances burning gas or other fuels (not applicable to appliances that only discharge the air back into the room).
- The symbol  on the product or on its packaging indicates that the product cannot be disposed of as normal household waste. The product must be taken to an appropriate collection point for the recycling of electrical and electronic components. By ensuring that this product is disposed of correctly, you will help prevent possible negative consequences for the environment and health that might result from its improper disposal. For more detailed

information about recycling this product, please contact your local town hall, the waste disposal service or the store where the product was purchased.

 **WARNING:** Before performing any cleaning and/or maintenance operation, disconnect the plug from the power socket.

### Information on the purifier

 **WARNING:** Switch off the device to avoid contact with the UV-C lamps.

- If the device is damaged, it must not be used.
- The device contains UV-C emitting lamps.
- The UV-C lamps must be replaced after 6000 hours of operation. To replace them, contact Technical Assistance. The lamps must not be replaced by the user.
- Using the device in a manner not described in this document, or damage to the case, may result in the escape of UV-C radiation.
- UV-C radiations can cause damage to eyes and skin, even in small doses.
- Do not insert small objects through the ventilation openings. They may damage the fans and compromise the operation of the device.
- Read the maintenance instructions before opening the device.

- The device must be disconnected from the power supply before replacing the UV-C emitter.

### Declaration of Conformity

The manufacturer declares that this device with wireless radio functionality complies with directive 2014/53/EU.

The complete text of the EU declaration of conformity is available at the following link by searching for the product code:

“<https://www.franke.com>”

This code can be found on the label located inside the product.

Frequency bands	Maximum transmitted power
2.4 GHz	100 mW max.

## 2. USE

- The suction hood has been designed exclusively for domestic use, to eliminate kitchen odours.
- Never use the hood for purposes other than those for which it was designed.
- Never leave high flames under the hood when it is in operation.
- Adjust the intensity of the flame so that it is directed onto the bottom of the cooking pan, making sure it does not wrap around the sides.
- Deep-fryers must be kept under constant supervision when in use: the oil may catch fire if it gets too hot.

## 3. CLEANING AND MAINTENANCE

- The sponge-like part of the filter can be washed in the dishwasher at least once every 4 months, or more fre-

quently if use is particularly intense. Operation is guaranteed for up to a maximum of 5 washes, after which it must be replaced (W).

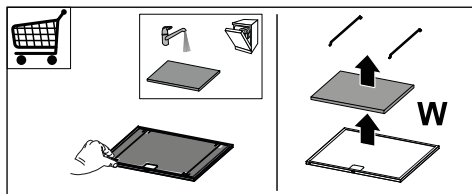

- The grease filters must be cleaned every 2 months of operation, or more frequently in the case of particularly intensive use. They can be washed in a dishwasher (Z).

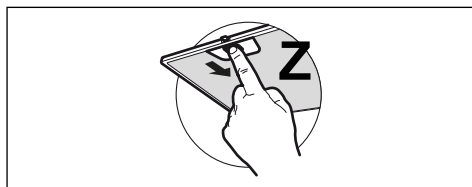

- Clean the hood using a damp cloth and neutral liquid detergent.
- For external and internal cleaning of the hood avoid alcoholic or silicone products.

If the product or one of its parts is made of stainless steel, use specific non-ab-

rasive products for cleaning and follow the lines of the satin finish during cleaning.

## 4. PURIFIER CLEANING AND MAINTENANCE

- Do not use abrasive products or materials.
- Avoid products containing alcohol or silicone.

**For more thorough cleaning, contact the technical assistance.**

The technical information is situated in the rating plate on the internal side of the appliance.

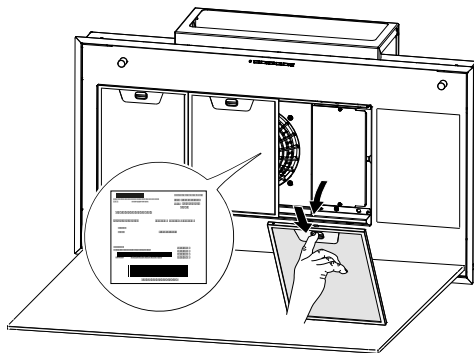

## 5. CONTROLS

	L	T1	T2	T3	T4	
Key	Key press	Function				LED

L	Short	The lights alternate between high intensity, medium intensity (if present), off.	-
	Long with motor on	<b>Delay Function</b> Activates/Deactivates the Delay function (automatic shutdown of the Motor and of the lighting delayed by 30'). Cannot be activated with Intensive or 24h function.	Flashing
	Long press with all loads off (motor and lights)	<b>Connected mode coupling</b> Before starting the procedure follow the specific instructions of the manuals of the devices to be coupled. The procedure for pairing of the hood with compatible devices (remote control) starts. Only one remote control can be paired. See the manual of the devices for details of the operations that need to be performed on these. The coupling procedure takes 2 minutes. If no devices are recognised within this time check that you have previously activated the procedure for the devices to be coupled. The maximum number of linkable devices may have been reached.	LEDs T1 and T2 flashing: coupling in progress.  Upon successful completion of the procedure LEDs T1 and T2 will light up for 2 seconds.
T1	Short	Turns the motor on/off at the first speed.	Fixed
	Long press with light on	Activates/Deactivates the <b>Activated Carbon Filters alarm</b> .	All LEDs flash twice: alarm activated. All LEDs lit for 1 second: alarm deactivated.
	Long press with all loads off (motor and lights)	<b>Connected mode decoupling</b> The procedure for deleting all compatible devices previously associated with the coupling function begins.	Upon successful completion of the procedure LEDs T1 and T2 flash 5 times.
T2	Short	Turns the motor on/off at the second speed.	Fixed
	Long press with light or motor on	<b>24h Function</b> Activates/Deactivates the motor in the 24h Air Exchange mode, a speed that allows suction of 10 minutes every hour, for a 24-hour cycle. Cannot be activated if the Intensive or Delay modes are active.	Flashing
	Long press with all loads off (motor and lights)	<b>Wi-Fi connection</b> Activates/Deactivates the Wi-Fi Connection function.  Note: the Wi-Fi function is automatically activated when the user requests the Wi-Fi configuration procedure.	LED S1 Flashing: connection to domestic network in progress. LED S1 Fixed: Wi-Fi connection activated.
T3	Short	Turns the motor on at the third speed.	Fixed
	Long press with light or motor on	Turns the motor on at the <b>Intensive 1</b> speed. This speed is timed for 10 minutes. At the end of this time, the system automatically returns to the previously selected speed. If activated with the motor off, once the time has passed it switches to OFF mode.  By pressing the key again with a long press (with light or motor on), the motor starts at the <b>Intensive 2</b> speed. This speed is timed for 6 minutes. At the end of this time, the system automatically returns to the previously selected speed. If activated with the motor off, once the time has passed it switches to OFF mode.	Flashing
	Long press with all loads off (motor and lights)	The <b>Filter saturation alarm and the expended lamp alarm are reset</b> .	All LEDs flash 3 times.
		Signals the <b>saturated Metal Grease Filters alarm</b> and the need to wash them. The alarm is activated after 100 hours of effective hood operation.  Signals the <b>Activated Charcoal Odour Filter saturation alarm</b> . The alarm is activated after 200 hours of effective hood operation.	LEDs T2 and T3 lit with the hood off.  LEDs T2 and T3 flashing with the hood off.

T4	Short	<b>Manual mode</b> Turns on/off the UV-C lamp and ventilation at minimum speed. After 24 hours, the lamp and ventilation are turned off automatically.	LEDs T1 and T4 on.
	Long press with all loads off (motor and lights)	<b>Wi-Fi configuration</b> Activates/Deactivates the Wi-Fi set-up procedure. Before starting the procedure, use the <b>Franke@Home App</b> to register with the Franke IOT system. Then follow the instructions to add a new device and register the domestic router. If the procedure is not successfully completed within a few minutes, deactivate it by long pressing the key again, then make another attempt. The hood will nonetheless abandon the procedure if it is not successfully completed within 15 minutes.	LEDs T3 and T4 flashing; configuration procedure in progress.  Upon successful completion of the procedure LEDs T3 and T4 will light up for 2 seconds.
Remote-control activated functions		<b>Day mode</b> Turns on/off the UV-C lamp and ventilation at maximum speed. After 2 hours, the lamp and ventilation are turned off automatically.	LEDs T2 and T4 on.
		<b>Night mode</b> Turns on/off the UV-C lamp and ventilation at minimum speed. The automatic operating mode starts with a 24-hour work cycle in which the device remains on for 5 hours and off for the next 19 hours. After 7 days the night mode will be turned off automatically.	LEDs T3 and T4 on.
Air Hub signals		<b>Lamp recommended replacement signal</b> After 6000h of operation, the signal is given to indicate replacement of the lamp. To replace them, contact Technical Assistance.	LEDs T2 and T3 and T4 flashing
		<b>Lamp broken signal</b> If the UV lamp burns out or does not turn on, the signal is given until the lamp operation is restored. To replace them, contact Technical Assistance.	LEDs T1 and T2 and T3 and T4 flashing
<b>Recommended device coupling sequence:</b> 1 - Connected Mode (See remote control manual) 2 - Connected Mode Coupling (See hood manual) 3 - Remote Control-Hood Coupling (See remote control manual)			

### Warning:

If the following functions are present: **Manual mode + Day mode** are active and the hood is turned on, the purifier turns off.











If the hood is on at any speed and the purifier is turned on, the hood turns off.

If the **Night Mode** function is active and the hood motor is turned on, the purifier turns off. If the hood is turned off, the purifier turns on with the previously set function.

## 6. FRANKE@HOME APP

The Franke@Home App is available for iOS and Android smartphones and allows remote access to all hood functions.

Icon	Function
	Home page
	Add new device

	User profile management
	Connected to the Wi-Fi Franke network
	Hood on/off
	Lighting system management
	Motor speed management
	Intensive Function
	24h Function
	Delay Function
	Automatic Function
	App settings management

## 7. REMOTE CONTROL

- This appliance may be controlled using a remote control.
- **WARNING:** the first procedure to carry out on the remote control is to activate the Connected Mode (refer to the device manual for more details).

**ATTENTION:** some functions can only be activated via the remote control (refer to the device manual for further details).

## 8. LIGHTING

- Please contact the Service Department to change it ("Please contact the service department to purchase it").



## 1. SICHERHEITSINFORMATIONEN

 Für die eigene Sicherheit und die korrekte Funktion des Geräts diese Betriebsanleitung bitte sorgfältig durchlesen, bevor es installiert und in Betrieb genommen wird. Die Bedienungsanleitung stets zusammen mit dem Gerät verwahren, auch wenn es an Dritte weitergeben oder übertragen wird. Es ist wichtig, dass die Benutzer mit allen Funktions- und Sicherheitsmerkmalen des Gerätes vertraut sind.

 Die Kabel müssen von einem zuständigen Fachmann angeschlossen werden.

- Der Hersteller haftet nicht für etwaige Schäden, die durch die fehlerhafte Installation oder falschen Gebrauch entstehen könnten.
- Der Sicherheitsabstand zwischen dem Kochfeld und der Dunstabzugshaube beträgt mindestens 650 mm (einige Modelle können in einer geringeren Höhe installiert werden; siehe Abschnitt Arbeits- und Einbaumaße).
- Wenn in der Installationsanleitung des Gaskochfelds ein größerer Abstand als der oben genannte angegeben ist, muss dies berücksichtigt werden.

- Überprüfen Sie, ob die Netzspannung mit der auf dem Typenschild an der Innenseite der Haube angegebenen Spannung übereinstimmt.
- Trennvorrichtungen müssen in Übereinstimmung mit den Verkabelungsvorschriften in die fixe Anlage eingebaut werden.
- Für Geräte der Klasse I muss sichergestellt werden, dass die häusliche Stromversorgung über eine angemessene Schutzerdung verfügt.
- Schließen Sie die Abzugshaube mit einem Rohr mit einem Mindestdurchmesser von 120 mm an den Schornstein an. Der Rauchweg muss so kurz wie möglich sein.
- Alle Vorschriften zur Abluft müssen eingehalten werden.
- Schließen Sie die Dunstabzugshaube nicht an Rauchkanäle an, die Verbrennungsdämpfe führen (z.B. von Heizkesseln, Schornsteinen usw.).
- Wenn die Dunstabzugshaube in Kombination mit nicht-elektrischen Geräten (z.B. Gasgeräten) verwendet wird, muss eine ausreichende Belüftung des Raumes gewährleistet sein, um einen Rückfluss der Abgase zu verhindern. Wenn die Dunstabzugshaube in Kombination mit Geräten verwendet wird, die nicht mit Strom betrieben werden, darf der Unterdruck im Raum 0,04 mbar nicht

- überschreiten, um zu verhindern, dass Dämpfe von der Haube zurück in den Raum gezogen werden.
- Die Luft darf nicht durch einen Kanal abgesaugt werden, der für die Ableitung von Abgasen aus mit Gas oder anderen Brennstoffen betriebenen Verbrennungsgeräten verwendet wird.
  - Wenn das Gerätekabel beschädigt ist, muss es vom Hersteller oder von einem Kundendiensttechniker ersetzt werden.
  - Den Stecker in eine den einschlägigen Vorschriften entsprechende zugängliche Steckdose stecken.
  - Was die technischen und sicherheitstechnischen Maßnahmen für den Rauchabzug anbelangt, so ist es wichtig, dass Sie sich streng an die von den örtlichen Behörden erlassenen Vorschriften halten.
-  **WARNUNG:** Entfernen Sie die Schutzfolien, bevor Sie die Haube montieren.
- Verwenden Sie nur Schrauben und Kleinteile, die für die Haube geeignet sind.
-  **HINWEIS:** Die mangelnde Verwendung von Schrauben und Befestigungselementen gemäß der vorliegenden Anleitung kann zu Stromschlaggefahr führen.
- Nicht direkt mit optischen Instrumenten (Fernglas, Lupe, usw.) in das Licht schauen.
  - Flambieren Sie nicht unter der Haube: es könnte ein Brand entstehen.
  - Dieses Gerät darf von Kindern ab 8 Jahren und von Personen mit beschränkten geistigen, physischen oder sensorischen Fähigkeiten oder mangels Erfahrung und/oder mangels Wissen benutzt werden, vorausgesetzt, sie werden aufmerksam beaufsichtigt oder über den sicheren Gebrauch des Geräts und die damit verbundenen Gefahren eingewiesen. Sicherstellen, dass Kinder nicht mit dem Gerät spielen. Vom Benutzer auszuführende Reinigungs- und Wartungsarbeiten dürfen nicht von Kindern ausgeführt werden, sofern sie nicht dabei beaufsichtigt werden.
  - Kinder müssen beaufsichtigt werden, damit sichergestellt wird, dass sie nicht am Gerät spielen.
  - Dieses Gerät darf nicht von Personen (einschließlich Kindern) mit beschränkten geistigen, physischen oder sensorischen Fähigkeiten oder mangels Erfahrung und/oder mangels Wissen benutzt werden, außer sie werden aufmerksam beaufsichtigt und eingewiesen.

 Zugängliche Teile können bei der Verwendung von Kochgeräten sehr heiß werden.

- Reinigen und/oder ersetzen Sie die Filter nach der angegebenen Zeit (Brandgefahr). Siehe Abschnitt **Wartung und Reinigung**.
- Der Raum muss ausreichend belüftet sein, wenn die Abzugshaube gleichzeitig mit Geräten verwendet wird, die mit Gas oder anderen Brennstoffen betrieben werden (gilt nicht für Geräte, die nur Luft in den Raum abführen).
- Das Symbol  auf dem Produkt oder der Verpackung weist darauf hin, dass das Produkt nicht im Hausmüll entsorgt werden darf. Das zu entsorgende Produkt muss einer geeigneten Sammelstelle für das Recycling von elektrischen und elektronischen Bauteilen zugeführt werden. Mit der vorschriftsmäßigen Entsorgung des Produkts trägt der Benutzer dazu bei, schädliche Auswirkungen auf Umwelt und Gesundheit aufgrund der nicht angemessenen Entsorgung zu vermeiden. Nähere Informationen zum Recycling dieses Produkts erhalten Sie bei der Stadtverwaltung, dem örtlichen Abfallentsorgungsdienst oder dem Geschäft, in dem das Produkt gekauft wurde.

 **WARNHINWEIS:** Ziehen Sie den Stecker aus der Steckdose, bevor Sie Reinigungs- und/oder Wartungsarbeiten durchführen.

### **Informationen zum Reiniger**

 **WARNHINWEIS:** Schalten Sie das Gerät aus, um den Kontakt mit UV-C-Lampen zu vermeiden.

- Im Falle einer Beschädigung darf das Gerät nicht verwendet werden.
- Die Vorrichtung beinhaltet UVC-Lampen.
- Die UV-C-Lampen müssen nach 6000 Betriebsstunden ausgetauscht werden. Für deren Austausch wenden Sie sich bitte an den technischen Kundendienst. Der Austausch der Lampen darf nicht durch den Benutzer erfolgen.
- Eine andere Verwendung des Gerätes als in diesem Dokument beschrieben oder eine Beschädigung des Gehäuses können zum Austritt von UV-C-Strahlung führen.
- UV-C-Strahlung kann bereits in geringen Dosen Augen- und Hautschäden verursachen.
- Keine kleinen Gegenstände durch die Lüftungsgitter einführen. Die könnte die Lüfter beschädigen und den Betrieb des Gerätes beeinträchtigen.

- Lesen Sie die Wartungsanleitung, bevor Sie das Gerät öffnen.
- Bevor Sie den UV-C-Strahler austauschen, müssen Sie das Gerät von der Stromversorgung trennen.

### Konformitätserklärung

Der Hersteller erklärt, dass dieses Gerät mit Wireless-Funktionalität der Richtlinie 2014/53/EU entspricht.

Der vollständige Text der EU-Konformitätserklärung ist auf der folgenden Internetadresse unter Eingabe des Produktcodes in das Suchfeld einsehbar:

“<https://www.franke.com>”

Der Produktcode kann auf den Etikett im Produkt abgelesen werden.

Frequenzbereiche	Maximal gesendete Leistung
2,4 GHz	Max. 100 mW

## 2. GEBRAUCH

- Die Abzugshaube wurde ausschließlich dazu entwickelt, um im Haushalt Küchendünste zu beseitigen.
- Die Haube niemals für andere Zwecke verwenden, als die für welche sie entwickelt worden ist.
- Unter der eingeschalteten Haube keine offenen hohen Flammen benutzen.
- Die Flamme so regulieren, dass sie nicht über den Umfang des Kochgeschirrs hinausreicht.
- Fritteusen müssen während des Gebrauchs ständig überwacht werden: Überhitztes Öl könnte sich entzünden.

## 3. REINIGUNG UND WARTUNG

- Der poröse Teil des Filters kann mindestens alle 4 Monate oder bei sehr intensivem Gebrauch auch öfter in der Spülmaschine gewaschen werden, und zwar bis zu 5 Mal, bevor er ausgewechselt werden muss (W).

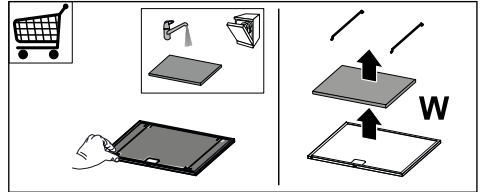

- Die Fettfilter sind alle 2 Betriebsmonate bzw. bei intensiver Nutzung häufiger zu reinigen und können in der Spülmaschine gewaschen werden (Z).

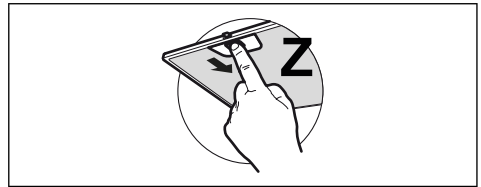

- Die Haube mit einem feuchten Lappen und einem flüssigen Neutralreiniger reinigen.
- Vermeiden Sie für die Reinigung der Außen- und Innenseite der Haube alkoholische oder silikonhaltige Produkte.

Wenn das Produkt oder eines seiner Teile aus rostfreiem Stahl besteht, verwenden Sie zur Reinigung spezielle, nicht scheuernde Produkte und folgen Sie bei der Reinigung den Linien der Satinierung.

## 4. REINIGUNG UND PFLEGE DES REINIGERS

- Verwenden Sie keine scheuernden Produkte oder Materialien.
- Alkohol- bzw. silikonhaltige Produkte sind zu vermeiden.

Für eine gründlichere Reinigung wenden Sie sich bitte an den technischen Kundendienst.

Die technischen Daten sind dem Schild im Geräteinnern zu entnehmen.

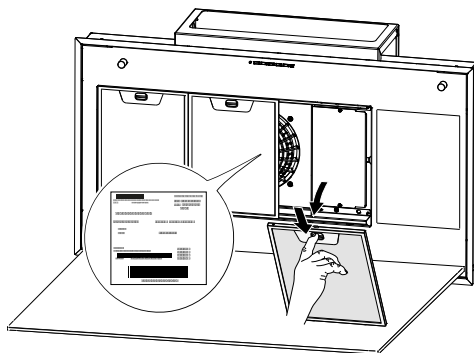

## 5. STEUERBEFEHLE

			S1			
	L	T1	T2	T3	T4	
Taste	Tastendruck	Funktion			Led	
L	Kurz	Die Leuchten wechseln zwischen hoher Intensität, mittlerer Intensität (falls vorhanden), aus.			-	
	Lang mit laufendem Motor	<b>Verzögerung</b> Aktiviert/Deaktiviert die Verzögerungsfunktion (Verzögerung um 30' der automatischen Abschaltung des Motors und der Beleuchtung). Nicht aktivierbar bei Intensiv-Funktion oder 24H-Beleuchtung.			Blinkend	
	Lang mit allen Lasten aus (Motor und Licht)	<b>Kopplung Verbundener Modus</b> Vor dem Starten des Vorgangs den spezifischen Anleitungen aus den Betriebsanleitungen der anzukoppelnden Geräte folgen. Es wird das Verfahren zur Verbindung der Dunstabzugshaube mit kompatiblen Geräten (Fernsteuerung) gestartet. Es kann nur eine Fernbedienung zugeordnet werden. Siehe die Betriebsanleitung der Geräte zu den für die Geräte durchzuführenden Vorgänge. Der Kopplungsvorgang dauert 2 Minuten. Wenn innerhalb dieses Zeit, kein Gerät erkannt wird, überprüfen, ob man vorher den Vorgang für die anzukoppelnden Geräte gestartet hat. Es ist möglich, dass die Höchstzahl an koppelbaren Geräten erreicht ist.			Led T1 und T2 blinken: Kopplungsvorgang läuft.  Sobald der Vorgang erfolgreich abgeschlossen wurde, leuchten die Led T1 und T2 für 2 Sekunden.	
T1	Kurz	Schaltet den Motor auf die erste Geschwindigkeitsstufe ein/aus.			Dauerleuchten	
	Lang mit Beleuchtung eingeschaltet	Aktiviert/Deaktiviert die <b>Alarmmeldungen der Aktivkohlenfilter</b> .			Alle Leds blinken 2 Mal: Alarm aktiviert. Alle Led leuchten 1 Sekunde lang auf: Alarm deaktiviert.	
	Lang mit allen Lasten aus (Motor und Licht)	<b>Entkopplung Verbundener Modus</b> Es wird der Löschvorgang für alle vorher mit der Funktion Kopplung gekoppelten, kompatiblen Geräte gestartet.			Nach erfolgreichem Abschluss des Vorgangs blinken die Led T1 und T2 5 Mal.	

<b>T2</b>	Kurz	Schaltet den Motor auf die zweiten Geschwindigkeitsstufe ein/aus.	Dauerleuchten
	Lang mit Beleuchtung oder Motor eingeschaltet	<b>24h-Funktion</b> Aktivieren/Deaktivieren des Motors im 24h-Luftaustauschmodus; eine Drehzahl, welche die Absaugung von 10 Minuten pro Stunde in einem 24 Stunden andauernden Zyklus ermöglicht. Nicht aktivierbar in den Modalitäten Intensiv oder Verzögerung.	Blinkend
	Lang mit allen Lasten aus (Motor und Licht)	<b>WLAN-Verbindung</b> Aktiviert/Deaktiviert die Funktion WLAN-Verbindung.  Hinweis: Die WLAN-Funktion wird automatisch aktiviert, sobald der Benutzer den Konfigurierung des WLAN anfordert.	Led S1 blinkt: Verbindung mit dem Hausnetz wird aufgebaut. Led S1 Fix: Wi-Fi-Verbindung aktiviert.
<b>T3</b>	Kurz	Schaltet den Motor auf die dritte Leistungsstufe.	Dauerleuchten
	Lang mit Beleuchtung oder Motor eingeschaltet	Schaltet den Motor auf die Geschwindigkeitsstufe <b>Intensive 1</b> ein. Die Geschwindigkeit ist auf 10 Minuten eingestellt. Sobald die Zeit abgelaufen ist, kehrt das System automatisch auf die vorher gewählte Geschwindigkeitsstufe zurück. Wenn diese Funktion bei abgeschaltetem Motor aktiviert worden ist, wechselt das System nach Ablauf der Zeit in den OFF-Modus.  Wenn Sie die Taste erneut mit langem Druck drücken (bei eingeschaltetem Licht oder Motor), schaltet sich der Motor auf die Geschwindigkeitsstufe <b>Intensive 2</b> ein. Die Geschwindigkeit ist auf 6 Minuten eingestellt. Sobald die Zeit abgelaufen ist, kehrt das System automatisch auf die vorher gewählte Geschwindigkeitsstufe zurück. Wenn diese Funktion bei abgeschaltetem Motor aktiviert worden ist, wechselt das System nach Ablauf der Zeit in den OFF-Modus.	Blinkend
	Lang mit allen Lasten aus (Motor und Licht)	Der <b>Filter-Sättigungsalarm</b> und der <b>Alarm für erschöpfte Lampen</b> werden zurückgesetzt.	Alle Leds blinken 3 Mal.
		<b>Alarmmeldung, dass die Metallfetfilter gesättigt sind</b> und gewaschen werden müssen. Die Alarmmeldung wird nach 100 effektiven Betriebsstunden der Dunstabzugshaube generiert.  Signalisiert den <b>Sättigungsalarm des Aktivkohle-Geruchsfilters</b> . Die Alarmmeldung wird nach 200 effektiven Betriebsstunden der Dunstabzugshaube generiert.	Led T2 und T3 leuchten bei abgeschalteter Dunstabzugshaube.  Led T2 und T3 blinken bei abgeschalteter Dunstabzugshaube.
<b>T4</b>	Kurz	<b>Manueller Modus</b> Schaltet die UV-C-Lampe und die Belüftung bei Mindestgeschwindigkeit ein und aus. Nach 24 Stunden werden die Lampe und die Belüftung automatisch abgeschaltet.	LED T1 und T4 eingeschaltet.
	Lang mit allen Lasten aus (Motor und Licht)	<b>WLAN-Konfiguration</b> Aktiviert/Deaktiviert die Konfigurierung des WLAN. Bevor Sie den Vorgang starten, verwenden Sie die <b>Franke@Home App</b> , um sich am Franke IOT-System zu registrieren. Befolgen Sie die Anweisungen zum Hinzufügen eines neuen Geräts und zur Registrierung beim Heimrouter. Wenn der Vorgang nicht erfolgreich abgeschlossen wird, vor dem nächsten Versuch erst einige Minuten warten und dann auf die Taste lange drücken, um den Vorgang zu deaktivieren. Die Dunstabzugshaube verlässt den Vorgang in jedem Fall, wenn er nicht innerhalb von 15 Minuten erfolgreich abgeschlossen wird.	Die Leds T3 und T4 blinken: Konfigurationsvorgang läuft.  Sobald der Vorgang erfolgreich abgeschlossen wurde, leuchten die Led T3 und T4 für 2 Sekunden.
Über die Fernbedienung aktivierbare Funktionen		<b>Tagesmodus</b> Schaltet die UV-C-Lampe und die Belüftung bei Höchstgeschwindigkeit ein und aus. Nach 2 Stunden werden die Lampe und die Belüftung automatisch abgeschaltet.	LED T2 und T4 eingeschaltet.
		<b>Nachtmodus</b> Schaltet die UV-C-Lampe und die Belüftung bei Mindestgeschwindigkeit ein und aus. Der automatische Betriebsmodus beginnt mit einem 24-Stunden-Arbeitszyklus, in dem das Gerät 5 Stunden lang eingeschaltet und die nächsten 19 Stunden ausgeschaltet bleibt. Nach 7 Tagen wird der Nachtmodus automatisch ausgeschaltet.	LED T3 und T4 eingeschaltet.

Signal Air Hub	<b>Empfohlenes Signal für den Lampenwechsel</b> Nach 6000h Betrieb erfolgt ein Signal, das den Austausch der Lampe anzeigt. Für deren Austausch wenden Sie sich bitte an den technischen Kundendienst.	LED T2 und T3 und T4 blinkend
	<b>Signal Lampe gebrochen</b> Wenn die UV-Lampe durchbrennt oder nicht zündet, wird eine Warnung ausgegeben, bis die Lampe wieder funktioniert. Für deren Austausch wenden Sie sich bitte an den technischen Kundendienst.	LED T1 und T2 und T3 und T4 blinkend
<b>Empfohlene Sequenz für die Kopplung zwischen den Geräten:</b> 1 - Verbundener Modus (siehe Handbuch der Fernbedienung) 2 - Kopplung Verbundener Modus (siehe Handbuch der Dunstabzugshaube) 3 - Kopplung Fernbedienung-Dunstabzugshaube (siehe Betriebsanleitung der Fernbedienung)		

## Achtung:

Wenn wir die Funktionen haben: **Manueller Modus + Tagesmodus** sind aktiv und wir schalten die Dunstabzugshaube ein, schaltet sich der Reiniger aus.

Wenn wir die Dunstabzugshaube bei beliebiger Geschwindigkeit eingeschaltet haben und den Reiniger einschalten wollen, schaltet sich die Dunstabzugshaube aus.

Wenn die Funktion **Nachtmodus** aktiviert ist und wir den Motor der Dunstabzugshaube einschalten, schaltet sich der Reiniger aus. Wenn wir die Dunstabzugshaube ausschalten, schaltet sich der Reiniger mit der zuvor eingestellten Funktion ein.

## 6. APP FRANKE@HOME

Die App Franke@Home steht für Smartphone iOS und Android zur Verfügung und erlaubt den Zugriff auf alle Funktionen der Dunstabzugshaube über eine Remote-Interaktion.

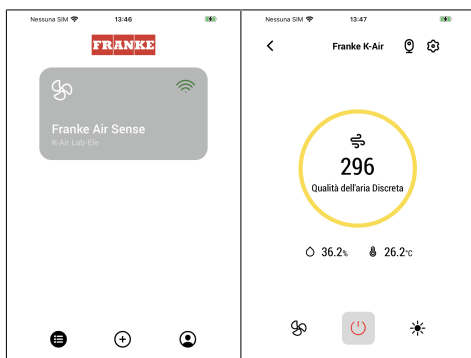

Icon	Funktion
	Home Page
	Ein neues Gerät hinzufügen
	Verwaltung Benutzerprofil

	Verbunden mit dem Franke Wi-Fi Netzwerk
	Aus-/Einschalten Dunstabzugshaube
	Verwaltung Beleuchtungsanlagen
	Verwaltung Motordrehzahl
	Intensiv-Funktion
	24h-Funktion
	Verzögerung
	Automatik-Funktion
	Verwaltung App-Einstellungen

## 7. FERNBEDIENUNG

- Dieses Gerät kann mit einer Fernbedienung gesteuert werden.
- **ACHTUNG:** Als erstes muss an der Fernbedienung Modalität Verbunden aktiviert werden (siehe die Betriebsanleitung des Geräts für mehr Details).

**ACHTUNG:** einige Funktionen können nur über die Fernbedienung aktiviert werden (siehe Betriebsanleitung des Geräts für mehr Einzelheiten).

## **8. BELEUCHTUNG**

- Wenden Sie sich für den Austausch an den technischen Kundendienst ("Wenden Sie sich für den Kauf an den technischen Kundendienst").



## 1. INFORMATIONS RELATIVES À LA SÉCURITÉ

**i** Pour la sécurité personnelle et pour le fonctionnement correct de l'appareil, nous vous prions de lire attentivement ce manuel avant l'installation et la mise en marche. Gardez toujours ces instructions avec l'appareil, même en cas de cession ou de transfert à des tiers. Il est important que les utilisateurs connaissent toutes les caractéristiques de fonctionnement et de sécurité de l'appareil.

**!** La connexion des câbles doit être effectuée par un technicien compétent.

- Le fabricant ne pourra être tenu responsable des dommages découlant d'une mauvaise installation ou d'un mauvais usage.
- La distance minimale de sécurité entre le plan de cuisson et la hotte aspirante est de 650 mm (certains modèles peuvent être installés à une hauteur inférieure ; voir la section sur les dimensions de travail et sur l'installation).
- Si les instructions d'installation du plan de cuisson à gaz spécifient une distance supérieure à celle indiquée ci-dessus, il faut en tenir compte.
- Vérifier que la tension du réseau correspond à celle indiquée sur la plaque signalétique fixée à l'intérieur de la hotte.
- Les dispositifs de sectionnement doivent être installés dans l'équipement fixe, conformément aux normes sur les systèmes de câblage.
- Pour les appareils de Classe I, contrôlez que le réseau d'alimentation domestique dispose d'un branchement adéquat à la masse.
- Raccorder la hotte au conduit de la fumée avec un tuyau d'un diamètre minimum de 120 mm. Le trajet de la fumée doit être aussi court que possible.
- Toutes les réglementations concernant l'évacuation de l'air doivent être respectées.
- Ne pas raccorder la hotte aspirante à des conduits de fumée qui transportent des fumées de combustion (comme les conduits de chaudières, de cheminées, etc.).
- Si la hotte est utilisée en combinaison avec des appareils non électriques (par exemple des appareils à gaz), une ventilation suffisante doit être assurée dans la pièce pour éviter le reflux des gaz d'échappement. Lorsque la hotte est utilisée en combinaison avec des appareils qui ne sont pas alimentés par l'électricité, la pression négative dans la pièce ne doit pas dépasser 0,04 mbar afin d'éviter que les fumées ne soient aspirées par la hotte dans la pièce.

- L'air ne doit pas être évacué par un conduit utilisé pour l'évacuation des fumées d'appareils à combustion alimentés au gaz ou à d'autres combustibles.
  - Si le cordon d'alimentation est endommagé, faites-le remplacer par le fabricant ou par un technicien d'un service après-vente agréé.
  - Branchez la fiche à une prise conforme aux normes en vigueur et dans une position accessible.
  - En ce qui concerne les mesures techniques et de sécurité à prendre pour l'évacuation des fumées, il est important de suivre strictement les réglementations établies par les autorités locales.
-  **AVERTISSEMENT** : avant d'installer la hotte, retirer les films de protection.
- Utiliser exclusivement des vis et des petites pièces adaptées à la hotte.
-  **AVERTISSEMENT** : toute installation de vis et de dispositifs de fixation non conformes à ces instructions peut entraîner des risques de décharges électriques.
- N'observez pas directement avec des instruments optiques (jumelles, lentilles grossissantes...).
  - Ne pas faire flamber sous la hotte : un incendie pourrait se développer.
- Cet appareil peut être utilisé par des enfants de plus de 8 ans et par des personnes dont les capacités physiques, sensorielles ou mentales sont diminuées ou ayant une expérience et des connaissances insuffisantes, pourvu que ce soit sous la surveillance attentive d'une personne responsable et après avoir reçu des instructions sur la manière d'utiliser cet appareil en toute sécurité et sur les dangers que cela comporte. Assurez-vous que les enfants ne jouent pas avec cet appareil. Le nettoyage et l'entretien de la part de l'utilisateur ne doivent pas être effectués par des enfants, à moins qu'ils ne soient surveillés.
  - Surveillez les enfants, en vérifiant qu'ils ne jouent pas avec l'appareil.
  - Cet appareil n'est pas destiné à être utilisé par des personnes (enfants compris) dont les capacités physiques, sensorielles ou mentales sont diminuées ou ayant une expérience et des connaissances insuffisantes, à moins que celles-ci ne soient attentivement surveillées et instruites.
-  Les parties accessibles peuvent devenir très chaudes durant l'utilisation des appareils de cuisson.
- Nettoyer et/ou remplacer les filtres après la période de temps indiquée (risque d'in-

cendie). Voir le paragraphe Entretien et nettoyage.

- La pièce doit être suffisamment ventilée lorsque la hotte est utilisée en même temps que des appareils utilisant du gaz ou d'autres combustibles (non applicable aux appareils qui ne font qu'évacuer l'air dans la pièce).
- Le symbole  sur le produit ou sur son emballage indique que le produit ne peut pas être éliminé comme un déchet domestique normal. Le produit à éliminer doit être déposé auprès d'un centre de collecte pour le recyclage des composants électriques et électroniques. Vérifiez que cet appareil a été éliminé correctement, vous participerez ainsi à prévenir les conséquences potentiellement négatives pour l'environnement et pour la santé pouvant découler d'une d'élimination inappropriée. Pour des informations plus détaillées sur le recyclage de ce produit, contactez la Municipalité, le service local d'élimination des déchets ou le magasin où le produit a été acheté.

 **AVERTISSEMENT** : Avant d'effectuer toute opération de nettoyage et/ou de maintenance, débranchez la fiche de la prise de courant.

## Informations sur le purificateur

 **AVERTISSEMENT** : Éteignez le dispositif pour éviter tout contact avec les lampes UV-C.

- N'utilisez pas le dispositif s'il est endommagé.
- Le dispositif contient des lampes à émission UV-C.
- Les lampes UV-C doivent être remplacées après 6 000 heures de fonctionnement. Pour leur remplacement, contacter l'Assistance Technique. Le remplacement des lampes ne doit pas être effectué par l'utilisateur.
- L'utilisation de l'appareil d'une manière autre que celle décrite dans ce document, ou l'endommagement du boîtier peuvent entraîner la fuite de rayons UV-C.
- Les rayons UV-C peuvent, même à faible dose, provoquer des lésions oculaires et cutanées.
- N'introduisez pas de petits objets dans les grilles de ventilation. Ils peuvent endommager les ventilateurs et affecter le fonctionnement de l'appareil.
- Lisez les instructions d'entretien avant d'ouvrir l'appareil.
- L'appareil doit être débranché de l'alimentation avant de remplacer l'émetteur UV-C.

## Déclaration de Conformité

Le fabricant déclare que cet appareil doté de la fonctionnalité radio sans fil est conforme à la directive 2014/53/UE.

Le texte complet de la déclaration de conformité EU est disponible à l'adresse suivante en faisant une recherche par référence produit :

« <https://www.franke.com> »

Cette référence est disponible sur l'étiquette présente à l'intérieur du produit.

Bandes de fréquence	Puissance maximale transmise
2,4 GHz	100 mW max.

## 2. UTILISATION

- Cette hotte aspirante a été conçue exclusivement pour un usage domestique dans le but de capturer les graisses et d'éliminer les odeurs de cuisine.
- N'utilisez jamais la hotte pour des buts différents de ceux pour lesquels elle a été conçue.
- Ne laissez jamais un feu vif allumé sous la hotte lorsque celle-ci est en fonction.
- Réglez l'intensité du feu de manière à l'orienter exclusivement vers le fond de la casserole, en vous assurant que celui-ci ne dépasse pas sur les côtés.
- Contrôlez constamment les friteuses durant leur utilisation : l'huile surchauffée risque de prendre feu.

## 3. NETTOYAGE ET ENTRETIEN

- La partie spongieuse du filtre peut être lavée au lave-vaisselle au moins tous les 4 mois ou plus fréquemment en cas d'utilisation particulièrement intense, en garantissant ainsi le fonctionnement jusqu'à un maximum de 5 lavages avant son remplacement (W).

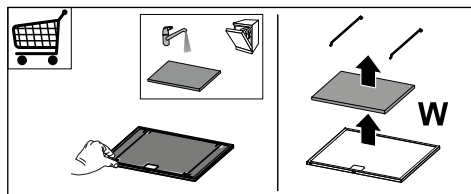

- Nettoyer les filtres à graisse tous les 2 mois de fonctionnement ou plus souvent en cas d'utilisation particulièrement intense. Ces filtres peuvent être lavés au lave-vaisselle (Z).

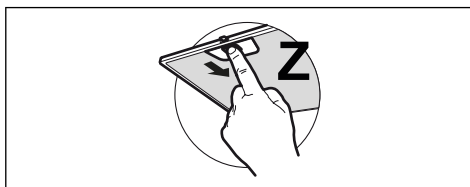

- Nettoyez la hotte avec un chiffon humide et un détergent liquide neutre.
- Pour le nettoyage extérieur et intérieur de la hotte, éviter les produits à base d'alcool ou de silicone.

Si le produit ou l'une de ses parties est en acier inox, pour le nettoyage, utiliser des produits spécifiques non abrasifs et suivre les lignes de satinage durant le nettoyage.

## 4. NETTOYAGE ET ENTRETIEN DU PURIFICATEUR

- N'utilisez pas de produits ou de matériaux abrasifs.
- Évitez les produits contenant de l'alcool ou des silicones.

**Pour un nettoyage plus approfondi, contacter l'assistance technique.**

L'information technique est située sur la plaque signalétique sur le côté interne de l'appareil.

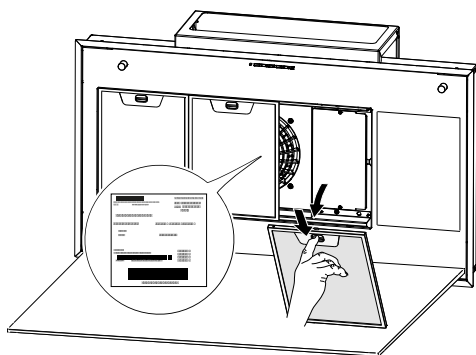

## 5. COMMANDES

			S1
			<b>L</b> <b>T1</b> <b>T2</b> <b>T3</b> <b>T4</b>
Touch e	Pression touche	Fonction	LED
L	Brève	Les lumières s'alternent entre haute intensité, moyenne intensité (si présente), et éteintes.	-
	Prolongée avec moteur allumé	<b>Fonction Delay</b> Active/désactive la fonction Delay (arrêt automatique du moteur et éclairage retardé de 30'). Ne peut être activée avec Intensive ou 24h allumées.	Clignotant
	Longue avec toutes les charges éteintes (moteur et lumières)	<b>Couplage Mode connecté</b> Avant de lancer la procédure, suivre les indications spécifiques dans les manuels des dispositifs à appairer. La procédure d'association de la hotte aux dispositifs compatibles (télécommande) est lancée. Une seule télécommande peut être associée. Consulter le manuel des dispositifs pour les opérations à réaliser dessus. La procédure d'accouplement dure 2 minutes. Si aucun dispositif n'est reconnu dans ce délai, vérifier d'avoir précédemment lancé la procédure des dispositifs à accoupler. Il est possible que le nombre maximal de dispositifs associables ait été atteint.	LED T1 et T2 clignotantes : procédure d'accouplement en cours.  Quand la procédure se termine avec succès, les LED T1 et T2 s'allument pendant 2 secondes.
T1	Brève	Allume/Éteint le moteur à la première vitesse.	Fixe
	Longue avec lumière allumée	Active/Désactive l' <b>alarme des Filtres à Charbon Actif</b> .	Toutes les LED clignotent 2 fois : alarme activée. Toutes les LED allumées pendant 1 seconde : alarme désactivée.
	Longue avec toutes les charges éteintes (moteur et lumières)	<b>Découplage Mode Connecté</b> La procédure de suppression de tous les dispositifs compatibles précédemment associés avec la fonction Couplage est lancée.	Quand la procédure se termine avec succès, les LED T1 et T2 clignotent 5 fois.

T2	Brève	Allume/Éteint le moteur à la deuxième vitesse.	Fixe
	Prolongée avec lumière ou moteur allumés	<b>Fonction 24h</b> Active/désactive le moteur au mode Recirculation Air 24h, une vitesse qui permet une aspiration de 10 minutes toutes les heures, pour un cycle de 24 heures. Ne peut être activée si le mode Intensive ou Delay est activé.	Clignotant
	Longue avec toutes les charges éteintes (moteur et lumières)	<b>Connexion Wi-Fi</b> Active/Désactive la fonction de Connexion Wi-Fi.  Remarque : la fonction Wi-Fi est automatiquement activée quand l'utilisateur demande la procédure de configuration Wi-Fi.	LED S1 Clignotante : connexion au réseau domestique en cours. LED S1 Fixe : connexion Wi-Fi activée.
T3	Brève	Allume le moteur à la troisième vitesse.	Fixe
	Prolongée avec lumière ou moteur allumés	Allume le moteur à la vitesse <b>Intensive 1</b> . Cette vitesse est active 10 minutes. Passé ce délai, le système se remet automatiquement à la vitesse précédemment sélectionnée. Activée avec le moteur éteint, elle passe en mode OFF à la fin du temps.  En appuyant de nouveau sur la touche avec une pression longue (avec lumière ou moteur allumé), le moteur s'allume à la vitesse <b>Intensive 2</b> . Cette vitesse est active 6 minutes. Passé ce délai, le système se remet automatiquement à la vitesse précédemment sélectionnée. Activée avec le moteur éteint, elle passe en mode OFF à la fin du temps.	Clignotant
	Longue avec toutes les charges éteintes (moteur et lumières)	<b>Réinitialisation de l'alarme de saturation filtres et l'alarme lampe épuisée.</b>	Toutes les LED clignotent 3 fois.
		Signale l' <b>alarme saturation Filtres Métalliques Anti-graisse</b> et le besoin de les laver. L'alarme se déclenche au bout de 100 heures de travail effectif de la hotte.  Signale l' <b>alarme saturation Filtre anti-odeur au Charbon Actif</b> . L'alarme se déclenche au bout de 200 heures de travail effectif de la hotte.	LED T2 et T3 allumées fixes avec la hotte éteinte. LED T2 et T3 clignotantes avec la hotte éteinte.
T4	Brève	<b>Mode manuel</b> Allume/éteint la lampe UV-C et la ventilation à la vitesse minimale. Après un délai de 24 heures, la lampe et la ventilation s'éteignent automatiquement.	Led T1 et T4 allumées.
	Longue avec toutes les charges éteintes (moteur et lumières)	<b>Configuration Wi-Fi</b> Active/Désactive la procédure de configuration Wi-Fi. Avant de lancer la procédure, utiliser l' <b>Application Franke@Home</b> pour effectuer l'enregistrement dans le système IOT Franke. Suivre ensuite les indications pour ajouter un nouveau dispositif et pour effectuer l'enregistrement du routeur domestique. Si la procédure ne se termine pas correctement au bout de quelques minutes, la désactiver en appuyant de nouveau sur la touche avec une pression prolongée, avant de tenter de nouveau. La hotte quitte dans tous les cas la procédure si celle-ci ne se conclut pas avec succès dans les 15 minutes.	LED T3 et T4 clignotantes : procédure de configuration en cours.  Quand la procédure se termine avec succès, les LED T3 et T4 s'allument pendant 2 secondes.
Fonctions activables via la télécommande		<b>Modalité jour</b> Allume/éteint la lampe UV-C et la ventilation à la vitesse maximale. Après un délai de 2 heures, la lampe et la ventilation s'éteignent automatiquement.	Led T2 et T4 allumées.
		<b>Modalité nuit</b> Allume/éteint la lampe UV-C et la ventilation à la vitesse minimale. Le mode de fonctionnement automatique se met en marche avec un cycle de fonctionnement de 24 heures à l'intérieur duquel le dispositif reste allumé pendant 5 heures et éteint les 19 heures suivantes. Le mode nuit s'éteindra automatiquement après 7 jours.	Led T3 et T4 allumées.
Signalisations Air Hub		<b>Signalisation remplacement lampe conseillé</b> Après 6000h de fonctionnement, un signal se déclenche pour indiquer la nécessité de remplacer la lampe. Pour leur remplacement, contacter l'Assistance Technique.	Led T2, T3 et T4 clignotantes
		<b>Signalisation lampe cassée</b> Si la lampe UV brûle ou ne s'allume pas, un avertissement est émis jusqu'à ce que la lampe soit rétablie. Pour leur remplacement, contacter l'Assistance Technique.	Led T1, T2, T3 et T4 clignotantes

### Séquence conseillée d'appairage entre les dispositifs :

- 1 - Mode Connecté (voir manuel télécommande)
- 2 - Couplage Mode Connecté (voir manuel hotte)
- 3 - Appairage Télécommande-Hotte (Voir manuel télécommande)

### Attention :

Si les fonctions : **Mode manuel + Mode jour** sont actives et que l'on allume la hotte, le purificateur s'éteint.

Avec la hotte allumée à n'importe quelle vitesse, en tentant d'allumer le purificateur, la hotte s'éteint.

Si la fonction **Mode Nuit** est active, en allumant le moteur de la hotte le purificateur s'éteint. En éteignant la hotte, le purificateur s'allume avec la fonction précédemment définie.

## 6. APP FRANKE@HOME

L'Application Franke@Home est disponible pour Smartphone iOS et Android et permet d'accéder à toutes les fonctions de la hotte à travers une interaction à distance.

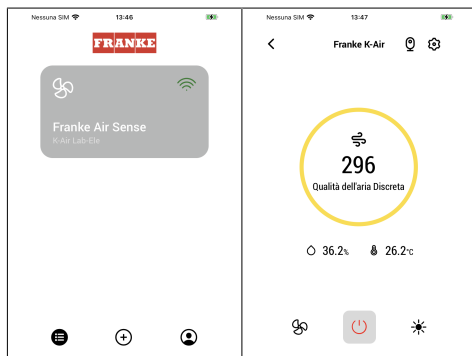

Icône	Fonction
	Accueil
	Ajouter nouveau dispositif
	Gestion profil utilisateur
	Connecté au réseau Wi-Fi Franke
	Extinction/allumage hotte
	Gestion système d'éclairage
	Gestion vitesse moteur

	Fonction Intensive
	Fonction 24h
	Fonction Delay
	Fonction Automatique
	Gestion paramètres Appli

## 7. TÉLÉCOMMANDE

- Cet appareil peut être commandé au moyen d'une télécommande.
- **ATTENTION** : comme première opération sur la télécommande activer la Modalité Connectée (se référer au manuel du dispositif pour plus de détails).

**ATTENTION** : certaines fonctions peuvent uniquement être activées avec la télécommande (se référer au manuel du dispositif pour plus de précisions).

## 8. ÉCLAIRAGE

- Pour le remplacement, contacter le service après-vente (« Pour l'achat, s'adresser au Service Après-Vente »).



## 1. GÜVENLİK HAKKINDA BİLGİLER

**i** Kendi güvenliğiniz açısından ve cihazın düzgün çalışması için, kurulum ve devreye alma işlemlerini gerçekleştirirmeden önce, lütfen bu kılavuzu dikkatlice okuyun. Satış ya da üçüncü şahıslara devir durumunda dahi, işbu talimatları daima cihaz ile birlikte bulundurun. Kullanıcıların, cihazın tüm işletim ve güvenlik özelliklerini bilmeleri önemlidir.

**!** Kablo bağlantıları yetkin bir teknisyen tarafından yapılmalıdır.

- Üretici, uygun olmayan bir kurulum ya da kullanımdan kaynaklanan muhtemel hasarlardan dolayı sorumlu tutulmaz.
- Ocak ile davlumbaz arasındaki minimum mesafe 650 mm'dir (bazı modeller daha düşük bir yüksekliğe kurulabilir; çalışma boyutları ve kurulumla ilgili paragrafa bakın).
- Gazlı ocağın kurulum talimatlarında belirtilenden daha büyük bir mesafe şart koşulu varsa, bunun hesaba katılması gerekir.
- Şebeke geriliminin davlumbazın içinde bulunan bilgi plakasında belirtilen değere karşılık geldiğini kontrol edin.
- Bağlantı kesme cihazları, kablolama sistemindeki yö-

netmeliklere uygun olarak sabit sisteme monte edilmelidir.

- Sınıf I cihazlarda evdeki besleme şebekesinde yeterli bir toprak bağlantısı bulunduğundan emin olun.
- Davlumbazı çapı en az 120 mm olan bir boruyla duman bacasına bağlayın. Duman güzergahı mümkün olduğunca kısa olmalıdır.
- Hava tahliyesiyle ilgili tüm yönetmeliklere uygun hareket edilmelidir.
- Davlumbazı yanma dumanlarının taşıdığı (ör. kazanlar, şöminelere, vb. yönelik) duman bacalarına bağlamayın.
- Davlumbaz elektrikli olmayan aletlerle (ör. gazlı aletlerle) birlikte kullanılacaksa, tahliye edilen gaz akışının geri dönmesini önlemek için yeterli düzeyde yerel havalandırma sağlanmalıdır. Mutfak davlumbazı elektrik akımıyla besleme yapılan cihazlarla birlikte kullanıldığında, dumanların davlumbazın bulunduğu yere geri çekilmesini önlemek için bulunulan yerdeki negatif basınç 0,04 bar değerini aşmamalıdır.
- Gazla veya diğer yakıtlarla besleme yapılan yanma cihazlarından çıkan dumanları tahliye etmekte kullanılan bir kanaldan hava tahliyesi yapılmamalıdır.
- Güç kablosu hasar görmüşse, imalatçı veya teknik servis teknisyeni tarafından değiştirilmelidir.



- Fişi, yürürlükteki yönetmeliklere uygun tipte ve erişilebilen bir yerde bulunan prize takın.
- Dumanların tahliyesi konusundaki alınacak teknik önlemler ile güvenlik önlemleri konusunda yerel makamlarca şart koşulan yönetmeliklere titizlikle uymak önemlidir.

**⚠ UYARI:** Davlumbazı monte etmeden önce koruyucu filmleri çıkarın.

- Yalnızca davlumbaza uygun tipte vida ve somunları kullanın.

**⚠ UYARI:** Vidaların veya tespit cihazlarının bu talimatlara uygun olarak takılmaması halinde elektrik çarpması riskleri meydana gelebilir.

- Optik cihazlarla (dürbün, büyüyücü mercek, vb.) doğrudan bakmayın.
- Davlumbazın altında flambe usulü pişirme yapmayın: Yangın çıkabilir.
- Bu cihaz, 8 yaşının altındaki çocuklar tarafından ve psikolojik-fiziksel-duyusal yetenekleri sınırlı veya bilgi ve becerileri yetersiz olan kişiler tarafından, cihazın emniyetli bir şekilde nasıl kullanılacağı ve oluşabilecek tehlikeler hakkında dikkatlice denetlenmeleri ve talimatlandırılmaları şartıyla kullanılabilir. Çocukların cihazla oynamadıklarından emin olun. Kullanıcı tarafından yapılan temizlik ve bakım işlemleri, gözetim altında

olmadıkları sürece çocuklar tarafından yapılamaz.

- Cihazla oynamadıklarından emin olacak şekilde çocukları gözetim altında bulundurun.
- Bu cihaz, dikkatli bir gözetim altında bulundurulmadıkları ve talimatlar açıklanmadığı sürece psikolojik-fiziksel-duyusal yetenekleri sınırlı veya bilgi ve becerileri yetersiz olan kişiler tarafından kullanılmamalıdır.

**⚠ Erişilebilir kısımlar, pişirme cihazlarının kullanımı sırasında çok ısınabilir.**

- Belirtilen süreden sonra filtreleri temizleyin ve/veya değiştirin (yangın tehlikesi). Bakım ve Temizlik paragrafına bakın.
- Gaz veya başka yakıtları kullanılan cihazlarla aynı anda kullanıldığında davlumbazın bulunduğu yerde yeterli bir havalandırma sağlanmalıdır (yalnızca bulunulan yere hava tahliyesi yapan cihazlar için geçerli değildir).
- Ürünün veya ambalajının üzerindeki  sembolü, ürünün normal evsel atıklarla birlikte bertaraf edilemeyeceğini gösterir. Bertaraf edilecek ürün, elektrikli ve elektronik bileşenlerin geri dönüştürüldüğü özel bir toplama merkezine verilmelidir. Bu ürünün doğru şekilde imha edildiğinden emin olunması, çevre ve sağlık için uygun olmayan bertarafın kaynaklanabilecek olası olumsuz sonuçların

önlenmesine yardımcı olacaktır. Bu ürünün geri dönüşürülesi hakkında daha ayrıntılı bilgi için, Belediye, yerel hizmetler veya ürünün satın alındığı mağaza ile temasa geçin.

**!** UYARI: Herhangi bir temizlik ve/veya bakım işlemi yapmadan önce fişi elektrik prizinden çekin.

### Arıtıcı ile ilgili Bilgiler

**!** UYARI: UV-C lambalarla teması önlemek için cihazı kapatın.

- Cihaz hasar görmüşse kullanılmamalıdır.
- Cihazda UV-C emisyon yapan lambalar bulunur.
- 6000 saatlik kullanım sonrasında UV-C lambalarının değiştirilmesi gerekir. Bu değişim için Teknik Destek ile irtibata geçiniz. Bu lamba değişim işlemini kullanıcı yapmalıdır.
- Cihazın bu belgede belirtilenlere aykırı şekilde kullanılması veya muhafazasının zarar görmesi UV-C radyasyon sızıntısına neden olabilir.
- UV-C radyasyonlar küçük dozlarda olsalar dahi gözlere ve cilde zarar verebilirler.
- Havalandırma ızgaralarından içeri küçük boyutlu nesnelere sokmayın. Fanlar zarar görebilir ve cihaz düzgün çalışmayabilir.
- Cihazı açmadan önce bakım talimatlarını okuyunuz.

- UV-C yayıcı aksamını değiştirmeden önce cihazın elektrik bağlantısının kesilmesi gereklidir.

### Uygunluk Beyanı

İmalatçı, Kablosuz telsiz özelliğine sahip bu cihazın 2014/53/EU sayılı Direktife uygun olduğunu beyan eder.

CE uygunluk beyanının eksiksiz metnini şu İnternet adresinde ürün koduyla arama yaparak bulabilirsiniz:

“<https://www.franke.com>”

Söz konusu kodu ürünün içinde bulunan etikette bulabilirsiniz.

Frekans bantları	İletilen azami güç
2,4 GHz	100 mW maks.

## 2. KULLANIM

- Emici davlumbaz, sadece, mutfaktaki kokuları ortadan kaldırmak amacıyla, bir elektrikli ev aleti olarak kullanım için tasarlanmıştır.
- Davlumbazı, tasarlanmış olan amaçlarından farklı bir amaç için asla kullanmayın.
- Çalıştığı esnada, davlumbazın altında asla yüksek alev bırakmayın.
- Alevin yoğunluğunu, kenarları sarmadığından emin olarak, pişirme kabının alt tarafında doğru yönlendirilecek şekilde ayarlayın.
- Fritözler ve derin kızartma tavaları kullanımları esnasında sürekli olarak takip edilmelidirler: ısınmış yağ alev alabilir.

## 3. TEMİZLİK VE BAKIM

- Filtrenin süngerimsi kısmı bulaşık makinesinde kullanım yoğunluğuna göre en az 4 ayda bir veya daha kısa

sürede, değişimden önce en fazla 5 kere olacak şekilde, yıkanabilir (W).

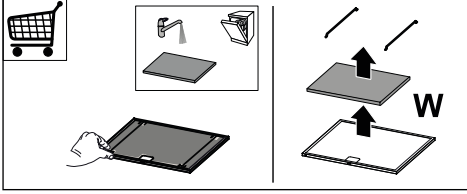

- Yağ filtreleri her 2 aylık kullanımda veya yoğun olarak kullanılıyorsa daha sıklıkla temizlenmelidirler ve bu laşık makinesinde yıkanabilirler (Z).

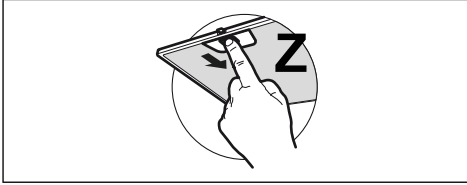

- Nemli bir bez ve hafif bir sıvı deterjan kullanmak suretiyle davlumbazı temizleyin.
- Davlumbazın dış ve iç temizliğinde alkol ve silikon içeren ürünleri kullanmayın.

Ürün veya parçalarından biri paslanmaz çeliktense, temizlik için aşındırıcı olma-

yan özel ürünler kullanın ve temizlik sırasında perdahlama hatlarını takip edin.

## 4. ARITICI BAKIMI VE TEMİZLİĞİ

- Aşındırıcı ürün veya malzemeleri kullanmayın.
- Alkollü veya silikonlu ürünlerden uzak durun.

**Derinlemesine bir temizlik için teknik destek ekibi ile irtibata geçiniz.**

Teknik bilgiler, cihazın iç kısmındaki etikette yer alır.

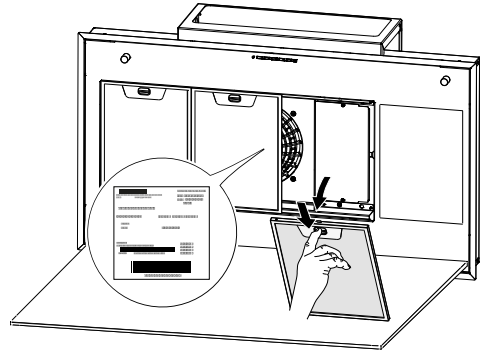

## 5. KOMUTLAR

		L	T1	T2	T3	T4	
Tuş	Tuşa şekli	basış	Fonksiyonu				Led

L	Kısa süreli	Işıklar yüksek şiddet, orta şiddet (varsa) ve kapalı arasında değişir.	-
	Motor açıkken uzun süreli	<b>Gecikme Fonksiyonu</b> Gecikme (Motorun ve aydınlatmanın 30' gecikmeli olarak otomatik kapatılması) fonksiyonunu etkinleştirir/devre dışı bırakır. Yoğun veya 24 Saat fonksiyonları açıkken etkinleştirilemez.	Yanıp söner
	Tüm yükler (motor ve ışıklar) kapalıyken uzun süreli	<b>Bağlı modda eşleştirme</b> Bu prosedürü başlatmadan önce bağlantı yapılacak aygıtların kılavuzlarındaki özel talimatları uygulayın. Davlumbaz uyumlu aygıtlarla (uzaktan kumanda) eşleştirme prosedürü başlatılır. Yalnızca bir uzaktan kumandayla eşleştirme yapılabilir. Bunlarla ilgili yapılması gereken işlemler için aygıtların kılavuzlarına başvurun. Eşleştirme prosedürü 2 dakika zaman alır. Bu süre zarfında hiçbir aygıt algılanmazsa, bağlanacak aygıtlarda prosedürü daha önce başlatığınızdan emin olun. Eşleştirilebilecek maksimum aygıt sayısına ulaşmış olabilirsiniz.	T1 ve T2 led lambaları yanıp söner: Eşleştirme prosedürü uygulanıyor.  Prosedür başarıyla tamamlandığında, T1 ve T2 led lambaları 2 saniye süresince yanar.
T1	Kısa süreli	Motoru birinci hız seviyesinde açar/kapatır.	Sabit yanar
	Işıklar açıkken uzun süreli	<b>Aktif Karbon Filtre alarmları</b> etkinleştirir/devre dışı bırakır.	Tüm led lambalar 2 kez yanıp söner: Alarm etkinleştirilir. Tüm led lambalar 1 saniye yanar: Alarm devre dışı bırakılır.
	Tüm yükler (motor ve ışıklar) kapalıyken uzun süreli	<b>Bağlı modda bağlantının kesilmesi</b> Daha önce eşleştirilen tüm uyumlu aygıtları iptal etme prosedürü başlatılır.	Prosedür başarıyla tamamlandığında T1 ve T2 led lambaları 5 kez yanıp söner.
T2	Kısa süreli	Motoru ikinci hız seviyesinde açar/kapatır.	Sabit yanar
	Işıklar veya motor açıkken uzun süreli	<b>24 Saat Fonksiyonu</b> Motoru 24 Saat Hava Değişimi modunda etkinleştirir/devre dışı bırakır; bu hız, 24 saat boyunca her saatte 10 dakika hava çekilmesine olanak tanır. Yoğun veya Gecikme fonksiyonları etkinken etkinleştirilemez.	Yanıp söner
	Tüm yükler (motor ve ışıklar) kapalıyken uzun süreli	<b>Wi-Fi Bağlantısı</b> Wi-Fi Bağlantısı fonksiyonunu etkinleştirir/devre dışı bırakır.  Not: Kullanıcı Wi-Fi yapılandırma prosedürünü talep ettiğinde Wi-Fi fonksiyonu otomatik olarak etkinleştirilir.	S1 Led Lambası Yanıp Söner: Ev ağına bağlantı yapıyor. S1 Led Lambası Sabit Yanar: Wi-Fi bağlantısı etkinleştirildi.
T3	Kısa süreli	Motoru üçüncü hız seviyesinde açar.	Sabit yanar
	Işıklar veya motor açıkken uzun süreli	Motoru <b>Yoğun 1</b> hız seviyesinde açar. Bu hız 10 dakika zaman ayarlıdır. Süre dolduğunda, sistem otomatik olarak daha önce seçili olan hıza döner. Motor kapalıyken etkinleştirilirse, süre dolduğunda KAPALI moduna geçiş yapar.  Bu tuşa yeniden uzun süreli (ışık veya motor açıkken) basıldığında, motoru <b>Yoğun 2</b> hız seviyesinde açar. Bu hız 6 dakika zaman ayarlıdır. Süre dolduğunda, sistem otomatik olarak daha önce seçili olan hıza döner. Motor kapalıyken etkinleştirilirse, süre dolduğunda KAPALI moduna geçiş yapar.	Yanıp söner
	Tüm yükler (motor ve ışıklar) kapalıyken uzun süreli	<b>Filtre doygunluk alarmı ve lamba tükendi alarmı sınırlaması</b> yapılır.	Tüm led lambalar 3 kez yanıp söner.
		<b>Yağ Tutucu Metal Filtre doygunluk alarmını</b> ve bunların yıkanmaları gerektiğini bildirir. Davlumbaz 100 saat çalıştıktan sonra bu alarm devreye girer.  <b>Aktif Karbon Koku Giderici Filtre doygunluk alarmını</b> bildirir. Davlumbaz 200 saat çalıştıktan sonra bu alarm devreye girer.	T2 ve T3 led lambaları davlumbaz kapalıyken sabit yanar.  T2 ve T3 led lambaları davlumbaz kapalıyken yanıp söner.

T4	Kısa süreli	<b>Manuel mod</b> UV-C lambası ve en düşük hızdaki ventilasyon açılır/kapanır. 24 saatlik bir sürenin ardından lamba ve ventilasyon otomatik olarak kapanır.	T1 ve T4 led lambaları yanar.
	Tüm yükler (motor ve ışıklar) kapalıyken uzun süreli	<b>Wi-Fi Yapılandırma</b> Wi-Fi yapılandırma prosedürünü etkinleştirir/etkinliğini kaldırır. Bu prosedürü başlatmadan önce Franke IOT sistemine kayıt yapmak için <b>Franke@Home Uygulamasını</b> kullanın. Ardından yeni aygıt eklemek ve evdeki ağ yönlendirme cihazına bağlantı talimatlarını izleyin. Birkaç dakika geçmesine rağmen ventilasyon başarıyla sonuçlanmazsa, tekrar denemeden önce tuşa yeniden uzun süreli basarak işlemi devre dışı bırakın. 15 dakika içinde başarıyla sonuçlanmazsa, davlumbaz her koşulda bu prosedürden çıkar.	T3 ve T4 lambaları yanıp söner; Yapılandırma prosedürü uygulanıyor.  Prosedür başarıyla tamamlandığında, T3 ve T4 led lambaları 2 saniye süresince yanar.
Uzaktan kumandadan etkinleştirilebilen fonksiyonlar		<b>Gündüz modu</b> UV-C lambası ve en düşük hızdaki ventilasyon açılır/kapanır. 2 saatlik bir sürenin ardından lamba ve ventilasyon otomatik olarak kapanır.	T2 ve T4 led lambaları yanar.
		<b>Gece Modu</b> UV-C lambası ve en düşük hızdaki ventilasyon açılır/kapanır. Otomatik çalışma modu 24 saatlik bir çalışma süresi olacak şekilde başlar. Bunun 5 saatinde cihaz açık ve sonraki 19 saatte ise kapalı olur. 7 gün sonra gece modu otomatik olarak kapanır.	T3 ve T4 led lambaları yanar.
Air Hub bildirimleri		<b>Lamba değiştirme tavsiyesi bildirimi</b> 6000 saatlik çalışma sonrasında lambanın değiştirilmesini bildirmek için bu bildirim yapılır. Bu değişim için Teknik Destek ile iletişime geçiniz.	T2 ve T3 ve T4 led lambaları yanıp söner
		<b>Lamba bozuk bildiri</b> UV lamba geçmişse veya açılmıyorsa, lamba yeniden çalışır hale getirilene kadar bu bildirim görüntülenir. Bu değişim için Teknik Destek ile iletişime geçiniz.	T1 ve T2 ve T3 ve T4 led lambaları yanıp söner
<b>Aygıtlar arasında tavsiye edilen bağlantı sırası:</b> 1 - Bağlı Mod (Uzaktan kumanda kılavuzuna bakın) 2 - Bağlı Modda Eşleştirme (Uzaktan kumanda kılavuzuna bakın) 3 - Uzaktan Kumanda-Davlumbaz bağlantısı (Uzaktan kumanda kılavuzuna bakın)			

## Dikkat:

Aşağıdaki fonksiyonları dikkate alacak olursak: **Manuel mod + Gündüz modu** bu fonksiyonlar etkinken davlumbaz çalışırsa, arıtıcı kapanır.

Davlumbaz herhangi bir hızda çalışır haldeyken arıtıcıyı çalıştırmak istersek, davlumbaz kapanır.

Etkin olan mod **Gece modu** ise bu mod etkinken davlumbaz motoru durdurulursa arıtıcı kapanacaktır. Davlumbaz durdurulacak olursa, arıtıcı bir önceki defa ayarlanmış olan fonksiyonda çalışacaktır.

## 6. FRANKE@HOME UYGULAMASI

Franke@Home Uygulaması iOS ve Android akıllı telefonlarda mevcuttur ve uzaktan etkileşimle davlumbazın tüm işlevlerine erişmenize olanak tanır.

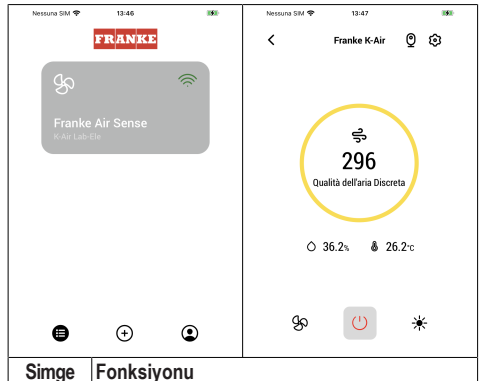

	Ana sayfa
	Yeni aygıt ekle
	Kullanıcı profili yönetimi
	Franke Wi-Fi ağına bağlı
	Davlumbazın kapatılması/açılması
	Aydınlatma tesisatı yönetimi
	Motor hızı yönetimi
	Yoğun Fonksiyonu
	24 Saat Fonksiyonu
	Gecikme Fonksiyonu
	Otomatik Fonksiyonu
	Uygulama ayarları yönetimi

## 7. UZAKTAN KUMANDA

- Bu cihaz bir uzaktan kumandayla yönetilebilir.
- **DİKKAT:** Uzaktan kumandada ilk işlem olarak Bağlantı Modunu etkinleştirin (daha ayrıntılı bilgi için aygıtın kılavuzuna bakın).

**DİKKAT:** Bazı fonksiyonlar yalnızca uzaktan kumandayla etkinleştirilebilir (daha ayrıntılı bilgi için aygıtın kılavuzuna başvurun).

## 8. IŞIKLANDIRMA

- Değişirme için Teknik Destek'e başvurun ("Satın alma için teknik destek ile iletişime geçin").

## 1. INFORMACIÓN DE SEGURIDAD

**i** Para su propia seguridad y para garantizar el correcto funcionamiento del aparato, lea atentamente este manual antes de la instalación y puesta en marcha. Guarde siempre estas instrucciones con el aparato, incluso si se cede o transfiere a terceros. Es importante que los usuarios estén familiarizados con todas las características de funcionamiento y seguridad del aparato.

**!** La conexión de los cables debe ser realizada por un técnico competente.

- El fabricante no se hace responsable de los daños provocados por una instalación o uso incorrecto.
- La distancia mínima de seguridad entre la placa de cocción y la campana extractora es de 650 mm (algunos modelos pueden instalarse a una altura inferior; véase el apartado relativo a las dimensiones de trabajo y a la instalación).
- Si las instrucciones de instalación de la placa de cocción a gas especifican una distancia mayor a la indicada arriba, es necesario tenerlo en cuenta.
- Controle que la tensión de red corresponda con la indicada en la placa colocada en el interior de la campana.
- Los dispositivos de seccionamiento deben montarse en la instalación fija de acuerdo con las normas sobre sistemas de cableado.
- Para los aparatos de Clase I, compruebe que la red de alimentación de la casa tenga una conexión a tierra adecuada.
- Conecte la campana al canal de humos con un tubo de diámetro mínimo de 120 mm. El recorrido de los humos debe ser el más corto posible.
- Deben respetarse todas las normas relativas a la descarga del aire.
- No conecte la campana extractora a los conductos de humos que transportan humos de combustión (p.e. de calderas, chimeneas, etc.).
- Si la campana se utiliza combinada con aparatos eléctricos (por ej. aparatos a gas), debe estar garantizado un suficiente grado de aireación en el local para impedir el retorno de flujo de los gases de descarga. Cuando la campana para la cocina se utiliza combinada con aparatos no alimentados por la corriente eléctrica, la presión negativa en el local no debe superar 0,04 mbar para evitar que los humos sean aspirados de nuevo en el local de la campana.
- El aire no debe ser evacuado a través de un conducto utilizado para la descarga de los humos de aparatos de com-

bustión alimentados con gas u otros combustibles.

- Si el cable de alimentación está dañado, debe ser cambiado por el fabricante o por un técnico del servicio de asistencia.
- Conecte el enchufe a una toma conforme con las normativas vigentes y en posición accesible.
- En cuanto a las medidas técnicas y de seguridad a adoptar para la descarga de los humos es importante seguir escrupulosamente los reglamentos establecidos por las autoridades locales.

 **ADVERTENCIA:** antes de instalar la campana, retire las películas de protección.

- Use solo tornillos y accesorios metálicos adecuados para la campana.

 **ADVERTENCIA:** la falta de instalación de los tornillos o de los dispositivos de fijación conformes con estas instrucciones puede causar riesgos de descargas eléctricas.

- No observe directamente con instrumentos ópticos (binóculos, lupa...).
- No flamee bajo la campana: se podría provocar un incendio.
- Este aparato puede ser utilizado por niños por niños no menores de 8 años y por personas con reducidas capacidades psico-físico-sensoria-

les o con experiencia y conocimientos insuficientes, siempre que estén cuidadosamente supervisados e instruidos en el uso seguro del aparato y sobre los peligros que causa. Asegúrese de que los niños no jueguen con el aparato. La limpieza y el mantenimiento por parte del usuario no deben ser realizados por niños, a menos que estén vigilados.

- Vigile a los niños, asegurándose de que no jueguen con el aparato.
- El aparato no debe ser utilizado por personas (incluidos niños) con reducidas capacidades psico-físico-sensoriales o con experiencia y conocimientos insuficientes, a menos que sean cuidadosamente supervisados e instruidos.

 Las partes accesibles pueden calentarse mucho cuando se utilizan aparatos de cocción.

- Limpie y/o cambie los filtros después del periodo de tiempo especificado (peligro de incendio). Véase el apartado Mantenimiento y limpieza.
- Debe haber presente una adecuada ventilación en el local cuando la campana es utilizada contemporáneamente con aparatos que utilizan gases u otros combustibles (no aplica a aparatos que descargan únicamente el aire en el local).



- El símbolo  en el producto o en su envase indica que el producto no puede ser desechado como un desecho doméstico normal. El producto a eliminar debe llevarse a un punto de recogida adecuado para el reciclaje de componentes eléctricos y electrónicos. Al asegurarse de que este producto se deseché correctamente, ayudará a evitar las posibles consecuencias negativas para el medioambiente y la salud que podrían derivarse de su eliminación inadecuada. Para obtener información más detallada sobre el reciclaje de este producto, contacte el Ayuntamiento, el servicio local de eliminación de residuos o la tienda donde compró el producto.
- La lámpara UV-C deben ser sustituidas después de un funcionamiento de 6000 horas. Para la sustitución contacte al la Asistencia Técnica. La sustitución de las lámparas no debe ser realizada por el usuario.
- El uso del dispositivo en modo diverso del descrito en este documento, o daños a la protección pueden provocar la fuga de radiaciones UV-C.
- Las radiaciones UV-C pueden, incluso en pequeñas dosis, causar daños a los ojos y la piel.
- No introduzca objetos pequeños a través de las rejillas de ventilación. Podrían dañar las aspas y comprometer el funcionamiento del dispositivo.

 **ADVERTENCIA:** Antes de realizar cualquier trabajo de limpieza y/o mantenimiento, desconecte el enchufe de la toma de corriente.

## Informaciones del purificador

 **ADVERTENCIA:** Apague el dispositivo para evitar contactos con las lámparas UV-C.

- Si el dispositivo está dañado, no debe utilizarse.
- El dispositivo contiene lámparas emisoras de UV-C.

- Lea las instrucciones de mantenimiento antes de abrir el aparato.
- El aparato debe desconectarse de la alimentación antes de cambiar el emisor UV-C.

## Declaración de conformidad

El fabricante declara que este aparato con funcionalidad Wireless radio cumple con la directiva 2014/53/EU.

El texto completo de la declaración de conformidad UE está disponible en la siguiente dirección Internet, realizando una búsqueda por código de producto:

“<https://www.franke.com>”

Este código se encuentra en la etiqueta colocada dentro del producto.

Bandas de frecuencia	Potencia máxima transmitida
2,4 GHz	100 mW máx.

## 2. USO

- La campana extractora está diseñada exclusivamente para uso doméstico con el fin de eliminar los olores de la cocina.
- No utilice nunca la campana para fines distintos para los que ha sido diseñada.
- No deje llamas altas debajo la campana cuando esté funcionando.
- Ajuste la intensidad de la llama de manera que abarque exclusivamente el fondo del recipiente de cocción y no sobresalga por los lados.
- Las freidoras deben vigilarse constantemente durante el uso: el aceite sobrecalentado puede encenderse.

## 3. LIMPIEZA Y MANTENIMIENTO

- La parte esponjosa del filtro se puede lavar también en lavavajillas, y necesita ser lavado cada 4 meses de uso aproximadamente o con mayor frecuencia en caso de uso particularmente intenso, garantizando así el funcionamiento hasta un máximo de 5 lavados antes de la sustitución (W).

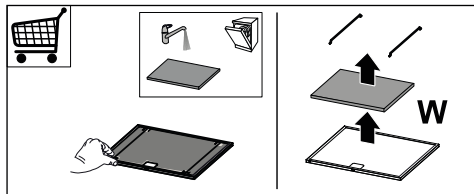

- Los filtros de grasa deben limpiarse cada 2 meses de funcionamiento o con mayor frecuencia en caso de uso muy intensivo y se pueden lavar en el lavavajillas (Z).

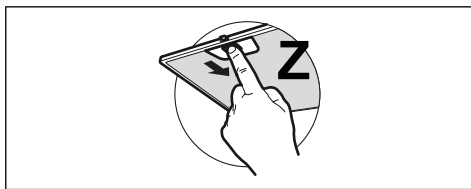

- Limpie la campana con un paño húmedo y un detergente líquido neutro.
- Para la limpieza externa e interna de la campana evitar productos alcohólicos o silicónicos.

Si el producto o alguna de sus partes es de acero inoxidable, usar productos específicos no abrasivos y seguir las líneas de satinado durante la limpieza.

## 4. LIMPIEZA Y MANTENIMIENTO DEL PURIFICADOR





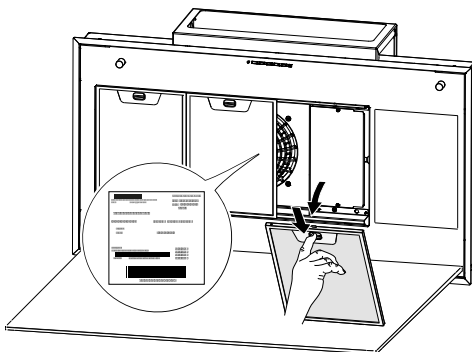

- No utilice productos o materiales abrasivos.
- Evite productos alcohólicos o silicónicos.

**Para una limpieza más exhaustiva, contacte a la asistencia técnica.**

Los datos técnicos se muestran en la placa colocada en el interior del equipo.



## 5. MANDOS

<div style="text-align: right; margin-bottom: 0;"><b>S1</b></div> <div style="display: flex; justify-content: space-around; align-items: center; margin-bottom: 10px;"> <div style="text-align: center;">   <b>L</b> </div> <div style="text-align: center;">   <b>T1</b> </div> <div style="text-align: center;">   <b>T2</b> </div> <div style="text-align: center;">   <b>T3</b> </div> <div style="text-align: center;">   <b>T4</b> </div> <div style="text-align: center;">   </div> </div>			
Tecla	Presión tecla	Función	Led
L	Breve	Las luces se alternan entre alta intensidad, media intensidad (si la hay presente), apagadas.	-
	Larga con motor encendido	<b>Función Delay</b> Activa/Desactiva la función Delay (el apagado automático del Motor y de la iluminación retardada 30'). No se puede activar cuando están encendidas la función Intensiva o 24h.	Intermitente
	Larga con todas las cargas apagadas (motor y luces)	<b>Emparejamiento modo conectado</b> Antes de activar el procedimiento, seguir las indicaciones específicas de los manuales de los dispositivos a emparejar. Si pone en marcha el procedimiento de asociación de la campana a dispositivos compatibles (mando a distancia). Se puede asociar un solo mando a distancia. Consultar el manual de los dispositivos para las operaciones que deben llevarse a cabo en éstos. El procedimiento de emparejamiento tarda 2 minutos. Cuando en este intervalo de tiempo no se reconozca ningún dispositivo, es preciso comprobar si se ha activado anteriormente el procedimiento de los dispositivos a emparejar. Puede ser que se haya alcanzado el límite máximo de los dispositivos emparejables.	Led T1 y T2 intermitentes: procedimiento de emparejamiento en curso.  Una vez finalizado correctamente el procedimiento, los ledes T1 y T2 se encienden por 2 segundos.
T1	Breve	Enciende/apaga el motor a la primera velocidad.	Fijo
	Larga con luz encendida	Activa/Desactiva la <b>alarma de los Filtros de Carbón Activo</b> .	Todos los ledes parpadearán 2 veces: alarma activada. Todos los ledes encendidos 1 segundo: alarma desactivada.
	Larga con todas las cargas apagadas (motor y luces)	<b>Desemparejamiento modo conectado</b> Se pone en marcha el procedimiento de cancelación de todos los dispositivos compatibles previamente asociados con función Emparejamiento.	Una vez finalizado correctamente el procedimiento, los ledes T1 y T2 parpadearán 5 veces.
T2	Breve	Enciende/apaga el motor a la segunda velocidad.	Fijo
	Larga con luz o motor encendidos	<b>Función 24h</b> Activa/Desactiva el motor en la modalidad Intercambio Aire 24h, una velocidad que permite una aspiración de 10 minutos cada hora, para un ciclo de 24 horas. No se puede activar cuando están activados los modos Intensivo o Delay.	Intermitente
	Larga con todas las cargas apagadas (motor y luces)	<b>Conexión Wi-Fi</b> Activa/Desactiva la función de Conexión Wi-Fi.  Nota: la función Wi-Fi se activa automáticamente cuando el usuario solicita el procedimiento de configuración Wi-Fi.	Led S1 Intermitente: conexión a la red doméstica en curso. Led S1 Fijo: conexión Wi-Fi activada.

T3	Breve	Enciende el motor a la tercera velocidad.	Fijo
	Larga con luz o motor encendidos	Enciende el motor a la velocidad <b>Intensiva 1</b> . Esta velocidad está temporizada en 10 minutos. Una vez finalizado el intervalo de tiempo, el sistema regresa automáticamente a la velocidad seleccionada anteriormente. Cuando está activada con el motor apagado, una vez finalizado el intervalo de tiempo se activa el modo OFF.  Pulsando nuevamente la tecla con presión larga (con luz o motor encendidos) se enciende el motor a la velocidad <b>Intensiva 2</b> . Esta velocidad está temporizada en 6 minutos. Una vez finalizado el intervalo de tiempo, el sistema regresa automáticamente a la velocidad seleccionada anteriormente. Cuando está activada con el motor apagado, una vez finalizado el intervalo de tiempo se activa el modo OFF.	Intermitente
	Larga con todas las cargas apagadas (motor y luces)	Se realiza el <b>reinicio de la alarma saturación Filtros y de la alarma lámpara agotada</b> .	Todos los ledes parpadearán 3 veces.
		Señala la <b>alarma de saturación Filtros de grasa Metálicos</b> y la necesidad de lavarlos. La alarma se activa después de 100 horas de trabajo efectivo de la campana.  Señala la <b>alarma de saturación del filtro antiolores de carbón activo</b> . La alarma se activa después de 200 horas de trabajo efectivo de la campana.	Led T2 y T3 encendidos fijos con la campana apagada.  Led T2 y T3 intermitentes con la campana apagada.
T4	Breve	<b>Modalidad manual</b> Enciende/apaga la lámpara UV-C y la ventilación a la mínima velocidad. Después de un tiempo de 24 horas la lámpara y la ventilación se apagan automáticamente.	Led T1 y T4 encendidos.
	Larga con todas las cargas apagadas (motor y luces)	<b>Configuración Wi-Fi</b> Activa/Desactiva el procedimiento de configuración Wi-Fi. Antes de activar el procedimiento utilizar la <b>App Franke@Home</b> para realizar el registro en el sistema IOT Franke. Seguir entonces las indicaciones para añadir un nuevo dispositivo y para efectuar el registro al router doméstico.  Si el procedimiento no se realiza correctamente, al cabo de unos minutos, es preciso desactivarlo volviendo a pulsar de forma prolongada la tecla, antes de intentarlo de nuevo. En todo caso, la campana sale del procedimiento cuando ésta no lo finaliza correctamente en 15 minutos.	Led T3 y T4 intermitentes: procedimiento de configuración en curso.  Una vez finalizado correctamente el procedimiento, los ledes T3 y T4 se encienden por 2 segundos.
Funciones activables desde Mando a distancia		<b>Modalidad día</b> Enciende/apaga la lámpara UV-C y la ventilación a la máxima velocidad. Después de un tiempo de 2 horas la lámpara y la ventilación se apagan automáticamente.	Led T2 y T4 encendidos.
		<b>Modalidad noche</b> Enciende/apaga la lámpara UV-C y la ventilación a la mínima velocidad. Se pone en marcha la modalidad de funcionamiento automático con un ciclo de trabajo de 24 horas en el que el dispositivo permanece encendido durante 5 horas y apagado durante las siguientes 19 horas. Después de 7 días la modalidad noche se apagará automáticamente.	Led T3 y T4 encendidos.
Indicaciones Air Hub		<b>Indicación recomendada sustitución lámpara</b> Después de 6000h de funcionamiento, se produce una señal que indica la sustitución de la lámpara. Para la sustitución contacte al la Asistencia Técnica.	Led T2 e T3 y T4 intermitentes
		<b>Indicación lámpara rota</b> Si la lámpara UV se quema o no se enciende, se emite un aviso hasta que se restablece el funcionamiento de la lámpara. Para la sustitución contacte al la Asistencia Técnica.	Led T1 y T2 y T3 y T4 intermitentes
<b>Secuencia recomendada de emparejamiento entre dispositivos:</b>			
1 - Modo Conectado (Consultar el manual del mando a distancia)			
2 - Emparejamiento Modo Conectado (Consultar el manual de la campana)			
3 - Emparejamiento Mando a distancia-Campana (Consultar el manual del mando a distancia)			

## Atención:

Si tenemos las funciones: **Modalidad manual + Modalidad día** están activas y encendemos la campana, el purificador se apaga.

Si tenemos la campana encendida a cualquier velocidad y queremos encender el purificador, la campana se apaga.

Si tenemos la función **Modalidad Noche** activa y se enciende el motor de la campana el purificador se apaga. Si apagamos la campana, el purificador se enciende con la función previamente configurada.

## 6. APP FRANKE@HOME

La App Franke@Home está disponible para smartphone iOS y Android y permite acceder a todas las funciones de la campana a través de una interacción remota.

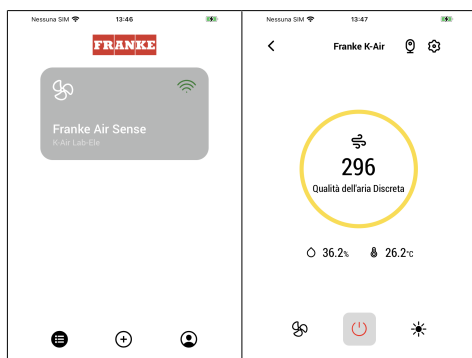

Icono	Función
	Página principal
	Añadir nuevo dispositivo
	Gestión perfil de usuario
	Conectado a la red Wi-Fi Franke
	Apagado/encendido campana
	Gestión instalación de iluminación
	Gestión velocidad motor
	Función Intensiva
	Función 24h

	Función Delay
	Función Automático
	Gestión ajustes App

## 7. MANDO A DISTANCIA

- Este aparato se puede controlar mediante un mando a distancia.
- **ATENCIÓN:** como primera operación en el telemando activar la Modalidad Conectada (consultar el manual del dispositivo para mayores detalles).

**ATENCIÓN:** algunas funciones pueden activarse solo a través del mando a distancia (consultar el manual del dispositivo para más información).

## 8. ILUMINACIÓN

- Para la sustitución, contacte con el Servicio de Asistencia Técnica ("Para la compra, contacte con el Servicio de Asistencia Técnica").

## 1. INFORMAÇÕES DE SEGURANÇA

**i** Para sua própria segurança e o funcionamento correto do aparelho, é recomendada a leitura atenta deste manual antes da instalação e da colocação em operação. Mantenha estas instruções sempre junto ao aparelho, mesmo no caso de cessão ou transferência a terceiros. É importante que os utilizadores conheçam todas as características de funcionamento e segurança do aparelho.

**!** A ligação dos cabos deve ser feita por um técnico especializado.

- O fabricante não pode ser considerado responsável por possíveis danos causados por uma instalação ou utilização impróprias.
- A distância mínima de segurança entre a placa de cozinha e o exaustor é de 650 mm (alguns modelos podem ser instalados a uma altura inferior; ver o parágrafo relativo às dimensões de trabalho e à instalação).
- Se as instruções de instalação da placa de cozinha a gás especificarem uma distância superior à acima indicada, é necessário tê-lo em consideração.
- Verifique se a tensão de rede corresponde à indicada na chapa de identificação aplicada dentro do exaustor.
- Os dispositivos de seccionamento devem ser instalados no sistema fixo, em conformidade com as normativas sobre os sistema de cablagem.
- Para os aparelhos de Classe I, controle se a rede de alimentação doméstica dispõe de uma ligação em massa adequada.
- Ligue o exaustor ao tubo de evacuação de fumos com um tubo de diâmetro mínimo de 120 mm. O percurso dos fumos deve ser o mais curto possível.
- Devem ser respeitadas todas as normas relativas à exaustão do ar.
- Não ligue o exaustor de extração às condutas de fumos que transportam fumos de combustão (por ex., de caldeiras, chaminés, etc.).
- Se o exaustor for usado em combinação com aparelhos não elétricos (por ex., aparelhos a gás), deve ser garantido um grau de ventilação suficiente no local para impedir o retorno do fluxo dos gases de exaustão. Quando o exaustor de cozinha for usado em combinação com aparelhos não alimentados por corrente elétrica, a pressão negativa no local não deve exceder 0,04 mbar para evitar que os fumos sejam re-aspirados no local pelo exaustor.
- O ar não deve ser evacuado através de uma conduta usa-

da para a exaustão dos fumos de aparelhos de combustão alimentados a gás ou outros combustíveis.

- Se o cabo de alimentação estiver danificado, deve ser substituído pelo fabricante ou por um técnico do serviço de assistência.
- Ligue a ficha a uma tomada em conformidade com os regulamentos em vigor, numa posição acessível.
- Relativamente às medidas técnicas e de segurança a adotar para a exaustão dos fumos, é importante respeitar estritamente os regulamentos estabelecidos pelas autoridades locais.

 **ADVERTÊNCIA:** antes de instalar o exaustor, remova as películas de proteção.

- Utilize apenas parafusos e peças pequenas de tipo adequado para o exaustor.

 **ADVERTÊNCIA:** a falha na instalação dos parafusos ou do dispositivo de fixação de acordo com estas instruções pode resultar em riscos elétricos.

- Não olhe diretamente para a luz com instrumentos óticos (binóculo, lupa...).
- Não cozinhe ao flambé sob o exaustor: poderá provocar um incêndio.
- Este aparelho pode ser utilizado por crianças com idade igual ou superior a 8 anos e por pessoas com capacida-

des físicas, sensoriais ou mentais diminuídas ou com experiência e conhecimento insuficientes, desde que sejam vigiadas e tenham recebido instrução sobre a utilização do aparelho em condições de segurança e compreendam os perigos que o seu uso comporta. As crianças não devem brincar com o aparelho. A limpeza e manutenção do aparelho não devem ser realizadas por crianças, a não ser que sejam vigiadas.

- Vigie as crianças, certificando-se de que não brinquem com o aparelho.
- O aparelho não deve ser utilizado por pessoas (incluindo crianças) com capacidades psico-físico-sensoriais diminuídas ou com experiência e conhecimentos insuficientes, salvo se vigiadas atentamente e instruídas.

 As peças acessíveis podem tornar-se muito quentes durante a utilização dos aparelhos de cozedura.

- Limpe e/ou substitua os filtros após o período de tempo especificado (perigo de incêndio). Consulte o parágrafo Manutenção e a limpeza.
- Deve estar presente ventilação adequada no local quando o exaustor for usado em simultâneo com aparelhos que usam gás ou outros combustíveis (não aplicável a apare-



lhos que descarregam unicamente o ar no local).

- O símbolo  no produto ou na sua embalagem indica que o produto não pode ser eliminado tal como resíduos domésticos normais. O produto a eliminar deve ser entregue num centro de recolha para o efeito, para a reciclagem dos componentes elétricos e eletrónicos. Assegure-se que este produto seja eliminado corretamente, desta forma contribuirá para evitar potenciais consequências negativas para o ambiente e para a saúde decorrentes de uma eliminação inadequada. Para informações mais detalhadas sobre a reciclagem deste produto, contacte a Câmara Municipal, o serviço local de eliminação de resíduos ou a loja onde foi adquirido o produto.

 **ADVERTÊNCIA:** Antes de qualquer operação de limpeza e/ou manutenção, retire sempre a ficha da tomada de corrente elétrica.

### Informações do purificador

 **ADVERTÊNCIA:** Desligue o dispositivo para evitar contatos com as lâmpadas UV-C.

- O dispositivo, se danificado, não deve ser utilizado.
- O dispositivo contém lâmpadas de emissão UV-C.

- As lâmpadas UV-C devem ser substituídas após um funcionamento de 6000 horas. Para a substituição, contacte a assistência técnica. A substituição das lâmpadas não deve ser efetuada pelo utilizador.
- A utilização do dispositivo de forma diferente do descrito no presente documento, ou danos na caixa podem provocar a fuga de radiações UV-C.
- As radiações UV-C podem, mesmo em pequenas doses, causar lesões nos olhos e na pele.
- Não introduza objetos de pequenas dimensões através das grelhas de ventilação. Poderão danificar as ventoinhas e afetar o funcionamento do dispositivo.
- Leia as instruções de manutenção antes de abrir o aparelho.
- O equipamento deve ser desconectado da alimentação antes da substituição do emissor de UV-C.

### Declaração de Conformidade

O fabricante declara que este aparelho com funcionalidade Wireless está em conformidade com a diretiva 2014/53/EU.

O texto completo da declaração de conformidade UE encontra-se disponível no seguinte endereço de Internet, fazendo uma pesquisa por código do produto:

“<https://www.franke.com>”



Tal código pode ser consultado na etiqueta situada no interior do produto.

Bandas de frequência	Potência máxima transmitida
2,4 GHz	100 mW máx.

## 2. UTILIZAÇÃO

- O exaustor foi concebido exclusivamente para uso doméstico, a fim de eliminar os cheiros de cozinha.
- Nunca utilize o exaustor senão para o fim para que foi concebido.
- Nunca deixe chamas altas desprotegidas sob o exaustor, quando ele estiver em funcionamento.
- Ajuste a intensidade da chama de maneira a incidir exclusivamente no fundo da panela utilizada, sem ultrapassar o diâmetro deste, certificando-se de que não incida dos lados.
- As frigideiras devem ser constantemente vigiadas durante o funcionamento, porque as gorduras e os óleos sobreaquecidos são facilmente inflamáveis.

## 3. LIMPEZA E MANUTENÇÃO

- A parte esponjosa do filtro pode ser lavada na máquina de lavar louça, pelo menos, de 4 em 4 meses ou com maior frequência, no caso de uso intensivo. Garante o funcionamento até um máximo de 5 lavagens antes da substituição (W).

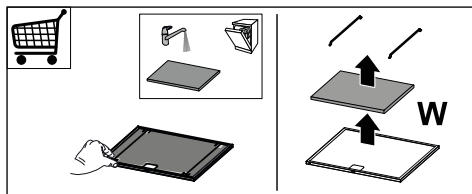

- Os filtros antigordura devem ser lavados de 2 em 2 meses de funciona-

mento ou com maior frequência, se tiverem um uso particularmente intenso e podem ser lavados na máquina de lavar louça (Z).

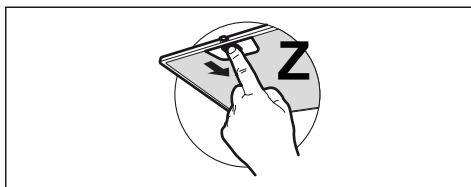

- Limpe o exaustor com um pano húmido e detergente líquido neutro.
- Para a limpeza externa e interna do exaustor evite produtos com álcool ou silicone.

Se o produto ou uma das suas partes for de aço inox, utilize produtos específicos não abrasivos para a limpeza e siga as linhas do acabamento acetinado durante a limpeza.

## 4. LIMPEZA E MANUTENÇÃO DO PURIFICADOR

- Não utilize solventes ou produtos abrasivos.
- Evite produtos à base de álcool ou silicone.

Para uma limpeza mais profunda, contate a assistência técnica.

Os dados técnicos estão indicados na placa de características aplicada no interior do aparelho.

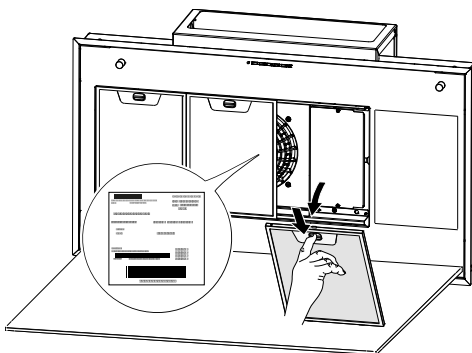

## 5. COMANDOS

Tecla	Pressão do botão	Função	LED
L	Curta	As luzes alternam entre alta intensidade, média intensidade (se presente) e apagadas.	-
	Longa com o motor ligado	<b>Função de Delay</b> Ativa/desativa a função Delay (o desligamento automático do Motor e a iluminação atrasada em 30'). Não ativável com Intensiva ou 24h aceso.	A piscar
	Longa com todas as cargas desligadas (motor e luzes)	<b>Acoplamento modo ligado</b> Antes de iniciar o procedimento, siga as indicações específicas dos manuais dos dispositivos a acoplar. É iniciado o procedimento de associação do exaustor a dispositivos compatíveis (comando). Só pode associar-se um comando. Queira consultar o manual dos dispositivos para as operações que devem ser realizadas nos mesmos. O procedimento de acoplamento dura 2 minutos. Se dentro deste tempo não for reconhecido nenhum dispositivo, certifique-se de que iniciou anteriormente o procedimento dos dispositivos a acoplar. É possível que tenha sido atingido o limite máximo de dispositivos associáveis.	Led T1 e T2 intermitentes: procedimento de acoplamento em curso.  Quando é terminado com êxito o procedimento, os leds T1 e T2 acendem-se durante 2 segundos.
T1	Curta	Liga/desliga o motor na primeira velocidade.	Fixo
	Longa com luz acesa	Ativa / desativa o <b>alarme dos Filtros de Carvão ativo</b> .	Todos os led piscam 2 vezes: alarme ativado. Todos os led acesos durante 1 segundo: alarme desativado.
	Longa com todas as cargas desligadas (motor e luzes)	<b>Desacoplamento modo ligado</b> Inicia-se o procedimento de eliminação de todos os dispositivos compatíveis anteriormente associados com função de Acoplamento.	Quando é terminado com êxito o procedimento, os leds T1 e T2 piscam 5 vezes.
T2	Curta	Liga / desliga o motor na segunda velocidade.	Fixo
	Longa com luz acesa ou motor ligado	<b>Função 24h</b> Ativa/desativa o motor na modalidade Renovação do Ar 24h, uma velocidade que permite uma aspiração de 10 minutos a cada hora, durante um ciclo de 24 horas. Não é ativável se estiverem ativas as modalidades Intensiva ou Delay.	A piscar
	Longa com todas as cargas desligadas (motor e luzes)	<b>Ligação do Wi-Fi</b> Ativa/desativa a funcionalidade de Ligação Wi-Fi.  Nota: a funcionalidade Wi-Fi é ativada automaticamente quando o utilizador solicita o procedimento de configuração Wi-Fi.	Led S1 intermitente: ligação à rede doméstica em curso. Led S1 fixo: ligação Wi-Fi ativada.

T3	Curta	Liga o motor na terceira velocidade.	Fixo
	Longa com luz acesa ou motor ligado	Liga o motor na velocidade <b>Intensiva 1</b> . Esta velocidade é cronometrada para 10 minutos. Uma vez terminado esse intervalo, o sistema volta automaticamente para a velocidade selecionada anteriormente. Se ativada com o motor desligado, quando o tempo terminar, passa para o modo OFF.	A piscar
		Premindo novamente o botão com pressão longa (com a luz ou motor ligados), liga-se o motor à velocidade <b>Intensiva 2</b> . Esta velocidade é cronometrada para 6 minutos. Uma vez terminado esse intervalo, o sistema volta automaticamente para a velocidade selecionada anteriormente. Se ativada com o motor desligado, quando o tempo terminar, passa para o modo OFF.	
	Longa com todas as cargas desligadas (motor e luzes)	Efetua-se a <b>reposição do alarme de saturação de Filtros e do alarme de lâmpada fundida</b> .	Todos os led piscam 3 vezes.
		Sinaliza o <b>alarme de saturação dos Filtros de gordura metálicos</b> e a necessidade de os lavar. O alarme entra em funcionamento após 100 horas de operação efetiva do exaustor.	Leds T2 e T3 acesos com o exaustor desligado.
		Sinaliza o <b>alarme de saturação do Filtro Antiodores de Carvão Ativo</b> . O alarme entra em funcionamento após 200 horas de operação efetiva do exaustor.	Leds T2 e T3 intermitentes com o exaustor desligado.
T4	Curta	<b>Modo manual</b> Acende/apaga a lâmpada UV-C e a ventilação à mínima velocidade. Após um tempo de 24 horas, a lâmpada e a ventilação são desligadas automaticamente.	LED T1 e T4 ligados.
	Longa com todas as cargas desligadas (motor e luzes)	<b>Configuração Wi-Fi</b> Ativa/desativa o procedimento de configuração Wi-Fi. Antes de iniciar o procedimento, utilize a <b>App Franke@Home</b> para efetuar o registo no sistema IOT Franke. Siga as indicações para adicionar um novo dispositivo e efetuar o registo no router doméstico. Se o procedimento não terminar após alguns minutos desative-o, premindo novamente o botão com uma pressão longa, antes de tentar outra vez. O exaustor em todo o caso sai do procedimento se este não terminar com êxito dentro de 15 minutos.	Led T3 e T4 intermitentes: procedimento de configuração em curso.  Quando é terminado com êxito o procedimento, os leds T3 e T4 acendem-se durante 2 segundos.
Funções ativáveis pelo Te- lecomando		<b>Modalidade de dia</b> Acende/apaga a lâmpada UV-C e a ventilação à máxima velocidade. Após um tempo de 2 horas, a lâmpada e a ventilação são desligadas automaticamente.	LED T2 e T4 ligados.
		<b>Modalidade de noite</b> Acende/apaga a lâmpada UV-C e a ventilação à mínima velocidade. Inicia-se a modalidade de funcionamento automático com um ciclo de trabalho de 24 horas no qual o dispositivo permanece ligado durante 5 horas e desligado durante as 19 horas seguintes. Após 7 dias, a modalidade de noite será desligada automaticamente.	LED T3 e T4 ligados.
Sinalizações Air Hub		<b>Sinalização que aconselhada a substituição da lâmpada</b> Após 6000 h de funcionamento aparece a sinalização a indicar a substituição da lâmpada. Para a substituição, contacte a assistência técnica.	LED T2, T3 e T4 a piscar
		<b>Sinalização de lâmpada fundida</b> Se a lâmpada UV se fundir ou não se acender aparece a sinalização enquanto não se restaurar o funcionamento da lâmpada. Para a substituição, contacte a assistência técnica.	LED T1, T2, T3 e T4 a piscar
<b>Seqüência aconselhada de acoplamento entre os dispositivos:</b> 1 - Modo ligado (Ver manual do comando) 2 - Acoplamento Modo ligado (ver manual do exaustor) 3 - Acoplamento do comando-exaustor (ver manual do comando)			

### Atenção:

Se as funções: **Modo manual + Modalidade de dia** estiverem ativas e o exaustor for ligado, o purificador se desativa.

Se o exaustor estiver ligado em qualquer velocidade e se desejar ligar o purificador, o exaustor se desativa.

Se a função **Modalidade de noite** estiver ativa e o motor do exaustor for aceso, o purificador se desativa. Se o exaustor for desligado, o purificador se ativa com a função anteriormente configurada.

	Gestão configurações App
---	--------------------------

## 6. APP FRANKE@HOME

A App Franke@Home está disponível para smartphone iOS e Android e permite aceder a todas as funcionalidades do exaustor através de uma interação remota.

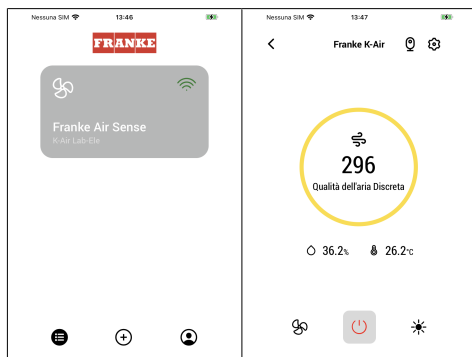

Ícone	Função
	Página inicial
	Adicionar novo dispositivo
	Gestão perfil utilizador
	Ligado à rede Wi-Fi Franke
	Desligamento/ligação do exaustor
	Gestão sistema de iluminação
	Gestão velocidade do motor
	Função Intensiva
	Função 24h
	Função de Delay
	Função Automática

## 7. COMANDO

- Este aparelho pode ser comandado através de um comando.
- **ATENÇÃO:** como primeira operação no comando, ative o Modo Ligado (consulte o manual do dispositivo, para mais informações).

**ATENÇÃO:** algumas funções só podem ser ativadas mediante controlo remoto (consulte o manual do dispositivo, para mais detalhes).

## 8. ILUMINAÇÃO

- Para substituição, contacte a assistência técnica (“Para compra, contacte a assistência técnica”).

## 1. ΠΛΗΡΟΦΟΡΙΕΣ ΓΙΑ ΤΗΝ ΑΣΦΑΛΕΙΑ

**i** Για την ασφάλειά σας και για τη σωστή λειτουργία της συσκευής, διαβάστε προσεκτικά το εγχειρίδιο αυτό πριν την εγκατάσταση και τη λειτουργία. Να φυλάσσετε πάντα αυτές τις οδηγίες μαζί με τη συσκευή, ακόμη και σε περίπτωση παραχώρησης ή μεταφοράς σε τρίτους. Είναι σημαντικό οι χρήστες να γνωρίζουν όλα τα χαρακτηριστικά λειτουργίας και ασφάλειας της συσκευής.

**!** Η σύνδεση των καλωδίων πρέπει να εκτελείται από εξειδικευμένο τεχνικό.

- Ο κατασκευαστής δεν μπορεί να θεωρηθεί υπεύθυνος για τυχόν ζημιές λόγω μη σωστής εγκατάστασης ή χρήσης.
- Η ελάχιστη απόσταση ασφαλείας μεταξύ της μονάδας των εστιών και του απορροφητήρα είναι 650 mm (ορισμένα μοντέλα μπορούν να εγκατασταθούν σε χαμηλότερο ύψος. Δείτε την παράγραφο που αναφέρεται στις διαστάσεις και στην εγκατάσταση).
- Εάν οι οδηγίες εγκατάστασης της μονάδας των εστιών αερίου ορίζουν μεγαλύτερη απόσταση από αυτή που αναφέρεται παραπάνω, τότε θα πρέπει να λαμβάνεται υπόψη.

- Ελέγξτε ότι η τάση του δικτύου αντιστοιχεί σε εκείνη που αναγράφεται επάνω στην πινακίδα στοιχείων που υπάρχει στο εσωτερικό του απορροφητήρα.
- Οι διατάξεις αποσύνδεσης πρέπει να τοποθετούνται στη μόνιμη εγκατάσταση σύμφωνα με τη νομοθεσία για τις εγκαταστάσεις καλωδίωσης.
- Για τις συσκευές Κατηγορίας I, ελέγξτε ότι το οικιακό δίκτυο τροφοδοσίας διαθέτει κατάλληλη σύνδεση γείωσης.
- Συνδέστε τον απορροφητήρα στην καπνοδόχο μέσω ενός σωλήνα ελάχιστης διαμέτρου 120 mm. Η διαδρομή του καπνού πρέπει να είναι όσο το δυνατό συντομότερη.
- Πρέπει να τηρούνται όλοι οι κανονισμοί που αφορούν την αποβολή του αέρα.
- Μη συνδέετε τον απορροφητήρα σε αγωγούς που μεταφέρουν απαέρια καύσης (π.χ. από λέβητες, τζάκια, κτλ.).
- Εάν ο απορροφητήρας χρησιμοποιείται σε συνδυασμό με μη ηλεκτρικές συσκευές (π.χ. συσκευές αερίου), θα πρέπει να εξασφαλίζεται επαρκής αερισμός στον χώρο ώστε να αποτρέπεται η επιστροφή της ροής των απαερίων. Όταν ο απορροφητήρας κουζίνας χρησιμοποιείται σε συνδυασμό με συσκευές που δεν τροφοδοτούνται με ηλεκτρικό ρεύμα, η αρνητική πίεση στον χώρο δεν πρέπει να ξεπερνά τα 0,04 mbar προκειμένου να αποφεύγεται η εκ νέ-

- ου διοχέτευση του καπνού στον χώρο από τον απορροφητήρα.
- Ο αέρας δεν πρέπει να εκκενώνεται μέσω αγωγού που χρησιμοποιείται για την αποβολή των απαερίων συσκευών καύσης που τροφοδοτούνται με αέριο ή άλλες καύσιμες ύλες.
  - Το ηλεκτρικό καλώδιο, αν πάθει ζημιά, πρέπει να αντικατασταθεί από τον κατασκευαστή ή από έναν τεχνικό του σέρβις.
  - Συνδέετε το φως σε μια πρίζα που συμμορφώνεται με τους ισχύοντες κανονισμούς και σε σημείο με εύκολη πρόσβαση.
  - Όσον αφορά τα τεχνικά μέτρα και μέτρα ασφαλείας που πρέπει να λαμβάνονται για την εκκένωση των απαερίων είναι σημαντικό να τηρούνται αυστηρά οι κανονισμοί που ορίζονται από τις τοπικές αρχές.
- ⚠ ΠΡΟΕΙΔΟΠΟΙΗΣΗ:** προτού εγκαταστήσετε τον απορροφητήρα, αφαιρέστε τις προστατευτικές μεμβράνες.
- Χρησιμοποιείτε αποκλειστικά βίδες και εξαρτήματα που είναι κατάλληλα για τον απορροφητήρα.
- ⚠ ΠΡΟΕΙΔΟΠΟΙΗΣΗ:** η μη τοποθέτηση των βιδών ή των διατάξεων στερέωσης σύμφωνα με τις παρούσες οδηγίες μπορεί να συνεπάγεται τον κίνδυνο ηλεκτροπληξίας.
- Μην κοιτάζετε απευθείας με οπτικά όργανα (κιάλια, μεγεθυντικός φακός...).
  - Μη μαγειρεύετε με τη μέθοδο φλαμπέ κάτω από τον απορροφητήρα: μπορεί να προκληθεί πυρκαγιά.
  - Αυτή η συσκευή μπορεί να χρησιμοποιηθεί από παιδιά ηλικίας άνω των 8 ετών και από άτομα με μειωμένες ψυχικές ή διανοητικές ικανότητες, ή από άτομα χωρίς πείρα και επαρκή γνώση, αρκεί να επιβλέπονται και εκπαιδεύονται στην ασφαλή χρήση της συσκευής και στους κινδύνους που απορρέουν από αυτή. Βεβαιωθείτε ότι τα παιδιά δεν παίζουν με τη συσκευή. Ο καθαρισμός και η συντήρηση δεν πρέπει να εκτελούνται από παιδιά, εκτός εάν επιβλέπονται.
  - Τα παιδιά πρέπει να επιβλέπονται ώστε να εξασφαλιστεί ότι δεν παίζουν με τη συσκευή.
  - Η συσκευή δεν πρέπει να χρησιμοποιείται από άτομα (συμπεριλαμβανομένων των παιδιών) με μειωμένες ψυχοσωματικές και αισθητηριακές ικανότητες ή με ανεπαρκή εμπειρία και γνώσεις, εκτός κι αν επιβλέπονται προσεκτικά ή έχουν λάβει σχετική εκπαίδευση.
- ⚠** Τα προσβάσιμα μέρη ενδέχεται να αναπτύξουν πολύ υψηλή θερμοκρασία κατά τη διάρκεια της χρήσης των συσκευών μαγειρέματος.

- Καθαρίστε ή/και αντικαταστήστε τα φίλτρα μετά από το χρονικό διάστημα που ορίζεται (κίνδυνος πυρκαγιάς). Δείτε την παράγραφο Συντήρηση και καθαρισμός.
- Ο χώρος θα πρέπει να αερίζεται επαρκώς όταν ο απορροφητήρας χρησιμοποιείται ταυτοχρόνα με συσκευές που χρησιμοποιούν αέριο ή άλλες καύσιμες ύλες (δεν ισχύει για συσκευές που εκκενώνουν μόνο τον αέρα στον χώρο).
- Το σύμβολο  επάνω στο προϊόν ή στη συσκευασία του υποδεικνύει ότι το προϊόν δεν πρέπει να απορρίπτεται με τα κοινά οικιακά απορρίμματα. Το προϊόν που προορίζεται για απόρριψη πρέπει να παραδίδεται σε ειδικό κέντρο συλλογής για την ανακύκλωση των ηλεκτρικών και ηλεκτρονικών εξαρτημάτων. Με τη σωστή απόρριψη αυτού του προϊόντος συμβάλλετε στην πρόληψη των πιθανών αρνητικών επιπτώσεων για το περιβάλλον και την υγεία που θα προέκυπταν σε περίπτωση μη σωστής απόρριψης. Για πιο λεπτομερείς πληροφορίες σχετικά με την ανακύκλωση αυτού του προϊόντος, επικοινωνήστε με τον Δήμο σας, την τοπική υπηρεσία διάθεσης αποβλήτων ή το κατάστημα από το οποίο προμηθευτήκατε το προϊόν.

 **ΠΡΟΕΙΔΟΠΟΙΗΣΗ:** Προτού εκτελέσετε οποιαδήποτε εργασία καθαρισμού ή/και συντήρησης αποσυνδέστε το φινι από την πρίζα του ρεύματος.

### Πληροφορίες σχετικά με τον καθαριστή

 **ΠΡΟΕΙΔΟΠΟΙΗΣΗ:** Σβήστε τη συσκευή για να αποφύγετε την επαφή με τις λυχνίες UV-C.

- Σε περίπτωση που η συσκευή έχει υποστεί φθορά δεν πρέπει να χρησιμοποιείται.
- Η συσκευή περιέχει λαμπτήρες που εκπέμπουν ακτινοβολία UV-C.
- Οι λυχνίες UV-C πρέπει να αντικαθίστανται μετά από λειτουργία 6000 ωρών. Για αντικατάσταση επικοινωνήστε με την Τεχνική Υποστήριξη. Η αντικατάσταση των λυχνιών δεν πρέπει να πραγματοποιείται από τον χρήστη.
- Η χρήση της συσκευής με τρόπο διαφορετικό από αυτόν που περιγράφεται στο παρόν έγγραφο, ή τυχόν ζημιές στη θήκη, μπορεί να προκαλέσει τη διαρροή ακτινοβολίας UV-C.
- Η ακτινοβολία UV-C μπορεί, ακόμη και σε μικρές δόσεις, να προκαλέσει βλάβες στα μάτια και στο δέρμα.
- Μην εισάγετε αντικείμενα μικρού μεγέθους μέσα στις σχάρες αερισμού. Ενδέχεται να προκληθεί ζημιά στον ανε-



μιστήρα και να επηρεαστεί η λειτουργία της συσκευής.

- Διαβάστε τις οδηγίες συντήρησης προτού ανοίξετε τη συσκευή.
- Η συσκευή πρέπει να αποσυνδέεται από το ρεύμα πριν την αντικατάσταση του πομπού UV-C.

## Δήλωση Συμμόρφωσης

Ο κατασκευαστής δηλώνει ότι η συσκευή αυτή που διαθέτει ασύρματη λειτουργία ραδιοεπικοινωνίας συμμορφώνεται με την Οδηγία 2014/53/ΕΕ.

Το πλήρες κείμενο της δήλωσης συμμόρφωσης ΕΕ διατίθεται στην ακόλουθη διαδικτυακή διεύθυνση εκτελώντας αναζήτηση ανά κωδικό προϊόντος:

“<https://www.franke.com>”

Μπορείτε να βρείτε τον σχετικό κωδικό στην ετικέτα που υπάρχει στο εσωτερικό του προϊόντος.

Ζώνες συχνοτήτων	Μέγιστη μεταδιδόμενη ισχύς
2,4 GHz	100 mW max.

## 2. ΧΡΗΣΗ

- Ο απορροφητήρας έχει μελετηθεί αποκλειστικά για οικιακή χρήση και για την απαγωγή των οσμών της κουζίνας.
- Ποτέ μη χρησιμοποιείτε τον απορροφητήρα για σκοπό διαφορετικό από εκείνον για τον οποίο έχει σχεδιαστεί.
- Ποτέ μην αφήνετε φλόγες μεγάλης έντασης κάτω από τον απορροφητήρα όταν λειτουργεί.
- Ρυθμίστε την ένταση της φλόγας έτσι ώστε να κατευθύνεται αποκλειστικά προς τον πάτο του σκεύους μαγειρέ-

ματος, εξασφαλίζοντας ότι δεν προεξέχει από τις πλευρές του.

- Οι φριτέζες πρέπει να ελέγχονται συνεχώς όταν χρησιμοποιούνται: το καυτό λάδι μπορεί να πάρει φωτιά.

## 3. ΚΑΘΑΡΙΣΜΟΣ ΚΑΙ ΣΥΝΤΗΡΗΣΗ

- Το σπογγώδες μέρος του φίλτρου μπορεί να πλυθεί στο πλυντήριο πιάτων τουλάχιστον κάθε 4 μήνες ή συχνότερα, σε περίπτωση έντονης χρήσης, εξασφαλίζοντας τη λειτουργία το πολύ έως 5 πλυσίματα πριν από την αντικατάσταση (W).

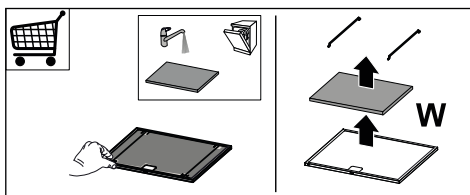

- Τα φίλτρα για λίπη πρέπει να καθαρίζονται κάθε 2 μήνες λειτουργίας ή συχνότερα σε περίπτωση ιδιαίτερα συχνής χρήσης και μπορούν να πλυθούν στο πλυντήριο πιάτων (Z).

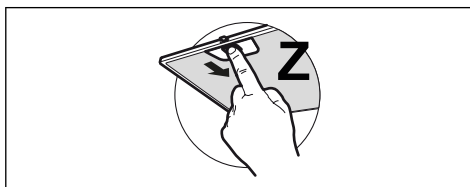

- Καθαρίζετε τον απορροφητήρα χρησιμοποιώντας ένα υγρό πανί και ουδέτερο υγρό απορρυπαντικό.
- Για τον εξωτερικό και εσωτερικό καθαρισμό του απορροφητήρα αποφύγετε προϊόντα που περιέχουν οινόπνευμα και σιλικόνη.

Εάν το προϊόν ή κάποιο από τα μέρη του είναι από ανοξείδωτο χάλυβα, χρησιμοποιήστε για τον καθαρισμό ειδικά μη λειαντικά προϊόντα και ακολουθήστε τις γραμμές του σατινέ φινιρίσματος κατά τη διάρκεια του καθαρισμού.



## 4. ΚΑΘΑΡΙΣΜΟΣ ΚΑΙ ΣΥΝΤΗΡΗΣΗ ΚΑΘΑΡΙΣΤΗ

- Μη χρησιμοποιείτε λειαντικά προϊόντα ή υλικά.
- Αποφύγετε τη χρήση προϊόντων με οινόπνευμα ή σιλικόνη.

**Για πιο βαθύ καθαρισμό, επικοινωνήστε με την τεχνική υποστήριξη.**

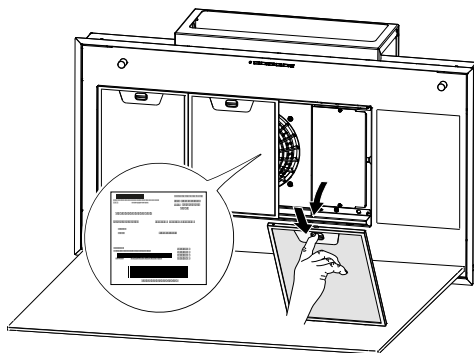

Οι τεχνικές πληροφορίες αναγράφονται στην πινακίδα στοιχείων στην εσωτερική πλευρά της συσκευής.

## 5. ΣΤΟΙΧΕΙΑ ΕΛΕΓΧΟΥ

		S1					
		L	T1	T2	T3	T4	
Πλήκτρο	Πάτημα πλήκτρου	Λειτουργία					Led
L	Σύντομο	Τα φώτα εναλλάσσονται μεταξύ υψηλής έντασης, μεσαίας έντασης (εάν υπάρχει), σβησμένα.					-
	Παρατεταμένο με ανάμμενο κινητήρα	<b>Λειτουργία Delay [Καθυστέρηση]</b> Ενεργοποίηση/Απενεργοποίηση της λειτουργίας Delay [Καθυστέρηση] (η αυτόματη απενεργοποίηση του κινητήρα και του φωτισμού καθυστερεί κατά 30'). Δεν μπορεί να ενεργοποιηθεί όταν είναι ενεργή η Εντατική λειτουργία ή η Λειτουργία 24 ωρών.					Αναβοσβήνει
	Παρατεταμένο με όλα τα φορτία απενεργοποιημένα (κινητήρας και φωτισμός)	<b>Σύζευξη συνδεδεμένης λειτουργίας</b> Προτού ξεκινήσετε τη διαδικασία ακολουθήστε τις ειδικές οδηγίες των εγχειριδίων των συσκευών με τις οποίες θα γίνει η σύζευξη. Ξεκινά η διαδικασία σύζευξης του απορροφητήρα σε με συμβατές συσκευές (ηλεκτριστήριο). Μπορείτε να συνδέσετε ένα μόνο ηλεκτριστήριο. Συμβουλευτείτε το εγχειρίδιο των συσκευών για τις ενέργειες που χρειάζεται να εκτελέσετε σε αυτές. Η διαδικασία σύζευξης διαρκεί 2 λεπτά. Εάν εντός αυτού του χρόνου δεν έχει αναγνωριστεί καμία συσκευή επιβεβαιώστε ότι έχετε ξεκινήσει προηγουμένως τη διαδικασία των συσκευών προς σύζευξη. Ενδέχεται να έχει επιτευχθεί το μέγιστο όριο των συνδεδεμένων συσκευών.					Τα led T1 και T2 αναβοσβήνουν: διαδικασία σύζευξης σε εξέλιξη.  Μόλις η διαδικασία ολοκληρωθεί επιτυχώς, τα led T1 και T2 ανάβουν για 2 δευτερόλεπτα.

<b>T1</b>	Σύντομο	Ενεργοποίηση/Απενεργοποίηση του κινητήρα στην πρώτη ταχύτητα.	Σταθερό
	Παρατεταμένο με τον φωτισμό αναμμένο	Ενεργοποίηση/Απενεργοποίηση της <b>προειδοποίησης των Φίλτρων Ενεργού Άνθρακα</b> .	Όλα τα led αναβοσβήνουν 2 φορές: προειδοποίηση ενεργοποιημένη. Όλα τα led ανάβουν για 1 δευτερόλεπτο: προειδοποίηση απενεργοποιημένη.
<b>T2</b>	Παρατεταμένο με όλα τα φορτία απενεργοποιημένα (κινητήρας και φωτισμός)	<b>Αποσύνδεση συνδεδεμένης λειτουργίας</b> Ξεκινά η διαδικασία ακύρωσης όλων των συμβατών συσκευών που είχαν συνδεθεί προηγουμένως μέσω της λειτουργίας Σύζευξης.	Μόλις η διαδικασία ολοκληρωθεί επιτυχώς, τα led T1 και T2 αναβοσβήνουν 5 φορές.
	Σύντομο	Ενεργοποίηση/Απενεργοποίηση του κινητήρα στη δεύτερη ταχύτητα.	Σταθερό
	Παρατεταμένο με τον φωτισμό ή τον κινητήρα αναμμένο	<b>Λειτουργία 24 ωρών</b> Ενεργοποίηση/Απενεργοποίηση του κινητήρα στη λειτουργία 24ωρη Ανανέωση Αέρα, μια ταχύτητα κατά την οποία γίνεται απορρόφηση 10 λεπτών ανά ώρα, σε έναν κύκλο 24 ωρών. Δεν μπορεί να ενεργοποιηθεί όταν είναι ενεργή η Εντακτική λειτουργία ή η Λειτουργία Delay [Καθυστέρηση].	Αναβοσβήνει
	Παρατεταμένο με όλα τα φορτία απενεργοποιημένα (κινητήρας και φωτισμός)	<b>Σύνδεση Wi-Fi</b> Ενεργοποίηση/Απενεργοποίηση της λειτουργίας Σύνδεσης Wi-Fi.  Σημείωση: η λειτουργία Wi-Fi ενεργοποιείται αυτόματα όταν ο χρήστης ζητά τη διαδικασία ρύθμισης Wi-Fi.	To led S1 αναβοσβήνει: σύνδεση στο οικιακό δίκτυο σε εξέλιξη. Led S1 Σταθερό: σύνδεση Wi-Fi ενεργοποιημένη.
<b>T3</b>	Σύντομο	Ενεργοποίηση του κινητήρα στην τρίτη ταχύτητα.	Σταθερό
	Παρατεταμένο με τον φωτισμό αναμμένο	Ο κινητήρας ανάβει στην <b>Εντακτική ταχύτητα 1</b> . Η ταχύτητα αυτή έχει χρονική ρύθμιση 10 λεπτών. Μόλις παρέλθει ο χρόνος αυτός, το σύστημα επιστρέφει αυτόματα στην ταχύτητα που είχε επιλεγεί προηγουμένως. Εάν ενεργοποιηθεί με τον κινητήρα σβησμένο, μόλις ολοκληρωθεί ο χρόνος, τίθεται σε λειτουργία OFF.	Αναβοσβήνει
		Πατώντας ξανά το πλήκτρο παρατεταμένα (με αναμμένο φως ή κινητήρα) ανάβει ο κινητήρας στην <b>Εντακτική ταχύτητα 2</b> . Η ταχύτητα αυτή έχει χρονική ρύθμιση 6 λεπτών. Μόλις παρέλθει ο χρόνος αυτός, το σύστημα επιστρέφει αυτόματα στην ταχύτητα που είχε επιλεγεί προηγουμένως. Εάν ενεργοποιηθεί με τον κινητήρα σβησμένο, μόλις ολοκληρωθεί ο χρόνος, τίθεται σε λειτουργία OFF.	
	Παρατεταμένο με όλα τα φορτία απενεργοποιημένα (κινητήρας και φωτισμός)	Εκτελείται <b>επανάρβωση της προειδοποίησης κορεσμού Φίλτρων και της προειδοποίησης αναλωμένης λυχνίας</b> .	Όλα τα led αναβοσβήνουν 3 φορές.
	Εμφανίζεται η <b>προειδοποίηση κορεσμού των Μεταλλικών Φίλτρων Λιπών</b> υποδεικνύοντας ότι πρέπει να τα πλύνετε. Η προειδοποίηση τίθεται σε λειτουργία ύστερα από 100 ώρες πραγματικής λειτουργίας του απορροφητήρα.	Τα led T2 και T3 ανάβουν σταθερά με απενεργοποιημένο τον απορροφητήρα.	
	Εμφανίζεται η <b>προειδοποίηση κορεσμού του Φίλτρου Οσμής Ενεργού Άνθρακα</b> . Η προειδοποίηση τίθεται σε λειτουργία ύστερα από 200 ώρες πραγματικής λειτουργίας του απορροφητήρα.	Τα led T2 και T3 αναβοσβήνουν με τον απορροφητήρα απενεργοποιημένο.	
<b>T4</b>	Σύντομο	<b>Χειροκίνητος τρόπος λειτουργίας</b> Ανάβει/σβήνει η λυχνία UV-C και ο αερισμός στη χαμηλότερη ταχύτητα. Μετά από διάστημα 24 ωρών η λυχνία και ο αερισμός σβήνουν αυτόματα.	Led T1 και T4 αναμμένα.
	Παρατεταμένο με όλα τα φορτία απενεργοποιημένα (κινητήρας και φωτισμός)	<b>Ρύθμιση Wi-Fi</b> Ενεργοποίηση/Απενεργοποίηση της διαδικασίας ρύθμισης Wi-Fi. Προτού ξεκινήσετε τη διαδικασία χρησιμοποιήστε την <b>Εφαρμογή Franke@Home</b> για να πραγματοποιήσετε την καταχώρηση στο σύστημα IOT Franke. Έπειτα ακολουθήστε τις οδηγίες για να προσθέσετε μια νέα συσκευή και για να πραγματοποιήσετε την καταχώρηση στο οικιακό router.  Εάν η διαδικασία δεν ολοκληρωθεί επιτυχώς ύστερα από μερικά λεπτά απενεργοποιήστε την, πατώντας ξανά το πλήκτρο παρατεταμένα, προτού επιχειρήσετε εκ νέου. Σε κάθε περίπτωση ο απορροφητήρας εξέρχεται από τη διαδικασία εάν αυτή δεν ολοκληρωθεί επιτυχώς εντός 15 λεπτών.	Led T3 και T4 που αναβοσβήνουν: διαδικασία ρύθμισης σε εξέλιξη.  Μόλις η διαδικασία ολοκληρωθεί επιτυχώς, τα led T3 και T4 ανάβουν για 2 δευτερόλεπτα.

Λειτουργίες που ενεργοποιούνται μέσω Τηλεχειριστηρίου	<b>Τρόπος λειτουργίας ημέρας</b> Ανάβει/σβήνει η λυχνία UV-C και ο αερισμός στην υψηλότερη ταχύτητα. Μετά από διάστημα 2 ωρών η λυχνία και ο αερισμός σβήνουν αυτόματα.	Led T2 και T4 αναμμένα.
	<b>Τρόπος λειτουργίας νυκτός</b> Ανάβει/σβήνει η λυχνία UV-C και ο αερισμός στη χαμηλότερη ταχύτητα. Ξεκινά ο αυτόματος τρόπος λειτουργίας με έναν κύκλο εργασίας 24 ωρών εντός του οποίου η συσκευή παραμένει αναμμένη για 5 ώρες και σβησμένη για τις επόμενες 19 ώρες. Ύστερα από 7 ημέρες η λειτουργία νυκτός θα σβήσει αυτόματα.	Led T3 και T4 αναμμένα.
Ειδοποιήσεις Air Hub	<b>Ειδοποίηση συνιστώμενης αντικατάστασης λυχνίας</b> Η ειδοποίηση ενεργοποιείται ύστερα από 6000h λειτουργίας υποδεικνύοντας ότι η λυχνία πρέπει να αντικατασταθεί. Για αντικατάσταση επικοινωνήστε με την Τεχνική Υποστήριξη.	<b>Τα led T2 και T3 και T4 αναβοσβήνουν</b>
	<b>Ειδοποίηση καμένης λυχνίας</b> Εάν η λυχνία UV καεί ή πάψει να ανάβει, ενεργοποιείται σχετική ειδοποίηση μέχρι να αποκατασταθεί η λειτουργία της λυχνίας. Για αντικατάσταση επικοινωνήστε με την Τεχνική Υποστήριξη.	<b>Τα led T1 και T2 και T3 και T4 αναβοσβήνουν</b>
<b>Συνιστώμενη ακολουθία σύζευξης μεταξύ των συσκευών:</b> 1 - Συνδεδεμένη Λειτουργία (Δείτε εγχειρίδιο τηλεχειριστηρίου) 2 - Σύζευξη Συνδεδεμένης Λειτουργίας (Δείτε εγχειρίδιο απορροφητήρα) 3 - Σύζευξη Τηλεχειριστηρίου-Απορροφητήρα (Δείτε εγχειρίδιο τηλεχειριστηρίου)		

## Προσοχή:

Εάν έχουμε τις λειτουργίες: **Χειροκίνητη Λειτουργία + Λειτουργία ημέρας** ενεργές και ανάψουμε τον απορροφητήρα, ο καθαριστής σβήνει.

Εάν έχουμε τον απορροφητήρα αναμμένο σε οποιαδήποτε ταχύτητα και θέλουμε να ανάψουμε τον καθαριστή, ο απορροφητήρας σβήνει.



Εάν έχουμε τη **Λειτουργία Νυκτός** ενεργή και ανάψει ο κινητήρας του απορροφητήρα, ο καθαριστής σβήνει. Εάν σβήσουμε τον απορροφητήρα, ο καθαριστής ανάβει στη λειτουργία που είχε ρυθμιστεί προηγουμένως.

## 6. ΕΦΑΡΜΟΓΗ FRANKE@HOME

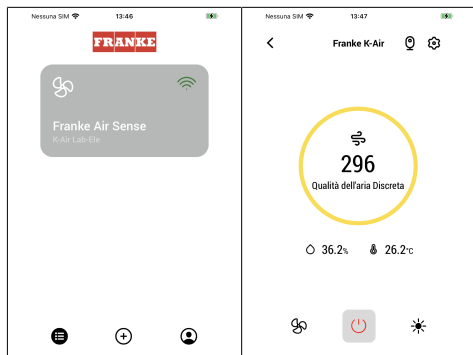
Η Εφαρμογή Franke@Home είναι διαθέσιμη για smartphone iOS και Android και επιτρέπει την πρόσβαση σε όλες τις λειτουργίες του απορροφητήρα μέσω α-πομακρυσμένης διασύνδεσης.



Εικονίδιο	Λειτουργία
	Αρχική σελίδα
	Προσθήκη νέας συσκευής
	Διαχείριση προφίλ χρήστη
	Συνδεδεμένο στο δίκτυο Wi-Fi Franke
	Απενεργοποίηση/ενεργοποίηση απορροφητήρα
	Διαχείριση εγκατάστασης φωτισμού
	Διαχείριση ταχύτητας κινητήρα
	Εντατική Λειτουργία
	Λειτουργία 24 ωρών
	Λειτουργία Delay [Καθυστέρηση]

	Αυτόματη Λειτουργία
	Διαχείριση ρυθμίσεων Εφαρμογής

## 7. ΤΗΛΕΧΕΙΡΙΣΤΗΡΙΟ

- Ο χειρισμός της συσκευής μπορεί να γίνει μέσω τηλεχειριστηρίου.
- **ΠΡΟΣΟΧΗ:** η πρώτη ενέργεια που πρέπει να κάνετε στο τηλεχειριστήριο είναι να ενεργοποιήσετε τη Συνδεδεμένη Λειτουργία (ανατρέξτε στο εγχειρίδιο της συσκευής για περισσότερες λεπτομέρειες).

**ΠΡΟΣΟΧΗ:** ορισμένες λειτουργίες μπορούν να ενεργοποιηθούν μόνο μέσω του τηλεχειριστηρίου (ανατρέξτε στο εγχειρίδιο της συσκευής για περισσότερες λεπτομέρειες).

## 8. ΦΩΤΙΣΜΟΣ

- Για την αντικατάσταση απευθυνθείτε στο Σέρβις ("Για την αγορά απευθυνθείτε στο Σέρβις").

## 1. ИНФОРМАЦИЯ ПО БЕЗОПАСНОСТИ

**i** Для вашей собственной безопасности и для правильной работы прибора, пожалуйста, внимательно прочитайте это руководство перед установкой и вводом в эксплуатацию. Всегда храните это руководство вместе с прибором, даже если он передан третьим лицам. Важно, чтобы пользователи знали все эксплуатационные и защитные функции устройства.

**!** Подключения проводов должны выполняться исключительно квалифицированным персоналом.

- Производитель не может нести ответственность за любой ущерб, возникший в результате неправильной установки или использования.
- Минимальное безопасное расстояние между варочной поверхностью и вытяжкой составляет 650 мм (некоторые модели могут быть установлены на меньшей высоте; см. раздел о рабочих размерах и установке).
- Если в инструкции по установке газовой варочной поверхности рекомендованное расстояние больше,

чем указано выше, это нужно учитывать.

- Убедитесь, что электропитание соответствует указанному на табличке с техническими данными, закрепленной внутри вытяжки.
- Устройства отключения должны быть установлены в стационарной системе в соответствии с нормами в области систем электропроводки.
- Для приборов класса I убедитесь, что домашняя сеть электропитания имеет соответствующее заземление.
- Соедините вытяжку с дымоходом трубой диаметром не менее 120 мм. Путь дымовых газов должен быть как можно короче.
- Необходимо соблюдать все правила, касающиеся отвода воздуха.
- Не подсоединяйте вытяжку к дымоходам, по которым проходят дымовые газы (например, от котлов, каминов и т. д.).
- Если вытяжка используется в сочетании с неэлектрическими приборами (например, газовыми), в помещении должна быть обеспечена достаточная степень вентиляции для предотвращения обратного потока отработавших газов. При использовании кухонной вытяжки в сочетании с приборами, не работающими от

электричества, отрицательное давление в помещении не должно превышать 0,04 мбар, чтобы пары не втягивались вытяжкой обратно в помещение.

- Воздух не должен направляться в канал, используемый для отвода дыма, образующегося в устройствах, сжигающих газ или другое топливо.
- Если кабель питания поврежден, его должен заменить производитель или представитель сервисного центра.
- Вставьте вилку в розетку, соответствующую действующим нормам и находящуюся в доступном месте.
- Что касается технических мер и мер безопасности, которые должны быть приняты для удаления дыма, важно неукоснительно соблюдать правила, установленные местными властями.

 **ПРЕДУПРЕЖДЕНИЕ:** перед установкой вытяжки удалите защитные пленки.

- Используйте только винты и крепежные детали, соответствующие вытяжке.

 **ПРЕДУПРЕЖДЕНИЕ:** отсутствие винтов и фиксирующих приспособлений в соответствии с этими инструкциями может привести к риску поражения электрическим током.

- Не смотрите непосредственно через оптические приборы (бинокли, увеличительные линзы и т.д.).
- Не готовьте фламбированные блюда под вытяжкой: может возникнуть пожар.
- Этим прибором могут пользоваться дети в возрасте до 8 лет и люди с ограниченными психофизически-сенсорными способностями или с недостаточным опытом и знаниями, при условии, что они тщательно контролируются и проинструктированы о безопасном использовании прибора и об опасностях, которые это влечет за собой. Не разрешайте детям играть с прибором. Работы по очистке и обслуживанию, относящиеся к компетенции пользователя, нельзя поручать детям, которые находятся без присмотра.
- Следите за детьми, чтобы они не играли с прибором.
- Устройство не должно использоваться людьми (в том числе детьми) с ограниченными психофизическими и сенсорными способностями или с недостаточным

опытом и знаниями, если они не находятся под тщательным наблюдением и не проинструктированы.

 Доступные части могут быть очень горячими во время использования кухонных устройств.

- Очистите и/или замените фильтры по истечении указанного срока (опасность возгорания). См. раздел «Техническое обслуживание и очистка».
- В помещении должна быть обеспечена достаточная вентиляция, если вытяжка используется одновременно с приборами, работающими на газе или другом топливе (не относится к приборам, выпускающим только воздух в помещение).
- Символ  на изделии или его упаковке означает, что изделие нельзя утилизировать вместе с обычными бытовыми отходами. Изделие следует передать в соответствующий центр, специализирующийся на переработке электрических и электронных компонентов. Обеспечение правильной утилизации этого изделия поможет предотвратить возможные негативные последствия для окружающей среды и здоровья, которые, в противном случае, могли бы возникнуть в результате неправильной

утилизации. Более подробную информацию о переработке данного изделия вы можете получить в городской администрации, местном центре утилизации отходов или в магазине, где было приобретено изделие.

 **ПРЕДУПРЕЖДЕНИЕ:**  
Перед выполнением любых работ по техобслуживанию и/или очистке следует вынуть вилку из розетки.

### **Информация касательно очистителя**

 **ПРЕДУПРЕЖДЕНИЕ:**  
Выключите устройство, чтобы исключить контакт с лампами УФ-С.

- Если устройство повреждено, его нельзя использовать.
- Устройство содержит лампы, являющиеся источником УФ-С излучения.
- УФ-С лампы необходимо заменять через 6000 часов работы. Для замены обратитесь в службу технической поддержки. Замена ламп не должна производиться пользователем.
- Использование устройства способом, отличным от описанного в этом документе, или повреждение корпуса может привести к утечке УФ-С излучения.



- УФ-С излучение может даже в малых дозах вызвать повреждение глаз и кожи.
- Не вставляйте мелкие предметы в вентиляционные решетки. Они могут повредить вентиляторы и нарушить работу устройства.
- Прежде чем открыть устройство, прочитайте указания по техобслуживанию.
- Перед заменой источника УФ-С излучения прибор необходимо отключить от источника питания.
- Никогда не пользуйтесь вытяжкой в иных целях, отличных от тех, для которых она предназначена.
- Никогда не оставляйте высокое пламя под вытяжкой, находящейся в работе.
- Отрегулируйте силу пламени таким образом, чтобы оно оставалось под дном емкости для готовки и не вырывалось за его пределы.
- При готовке во фритюрнице постоянно следите за ее работой: сильно нагретое масло может воспламениться.

## Декларация о соответствии

Производитель заявляет, что это устройство с функцией беспроводной связи соответствует директиве 2014/53/EU.

Полный текст декларации о соответствии ЕС доступен по следующему Интернет-адресу после поиска по коду изделия:

“<https://www.franke.com>”

Этот код можно найти на этикетке, расположенной внутри изделия.

Частотный диапазон	Максимальная передаваемая мощность
2,4 ГГц	макс. 100 мВт

## 2. ЭКСПЛУАТАЦИЯ

- Всасывающая вытяжка предназначена только для применения в быту для удаления из кухни запахов готовки.

## 3. ОЧИСТКА И УХОД

- Пористую часть фильтра можно мыть в посудомоечной машине не реже раза в 4 месяца или чаще в случае особенно интенсивной эксплуатации прибора; срок службы фильтра предусматривает максимум 5 моек до момента его замены (W).

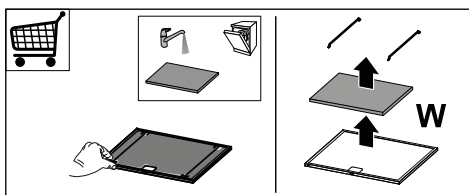

- Жировые фильтры необходимо очищать раз в 2 месяца работы или чаще в случае очень интенсивного использования прибора; жировые фильтры можно мыть в посудомоечной машине (Z).

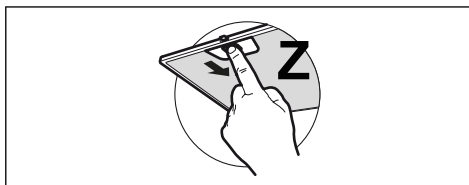

- Очищайте корпус вытяжки влажной тряпкой, смоченной в нейтральном жидком моющем средстве.
- Для очистки наружных и внутренних поверхностей вытяжки не ис-



пользуйте спиртосодержащие или силиконовые средства.

Если изделие или одна из его частей изготовлены из нержавеющей стали, используйте для чистки специальные неабразивные средства и во время чистки следуйте линиям сатинового покрытия.

**Для более тщательной очистки обратитесь в сервисный отдел.**

Техническую информацию можно найти на этикетке внутри устройства.

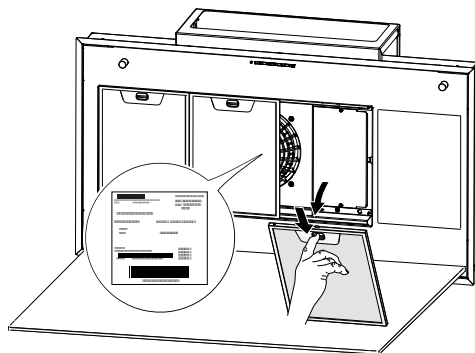

## 4. ОЧИСТКА И ТЕХНИЧЕСКОЕ ОБСЛУЖИВАНИЕ ОЧИСТИТЕЛЯ

- Не используйте абразивные вещества или материалы.
- Не используйте алкогольные или силиконовые продукты.

## 5. ОРГАНЫ УПРАВЛЕНИЯ

Кнопка	Нажатие кнопки	Функция				Световой индикатор
L	Короткое	Лампы попеременно мигают с высокой интенсивностью, средней интенсивностью (если есть), выключены.				-
	Длительное включенным двигателем	<b>Функция задержки</b> включение/отключение функции задержки (автоматическое выключение двигателя и освещение с задержкой на 30 минут). Не активируется при активных функциях «Интенсивный режим» или «24 часа».				Мигает
	Длительное нажатие, когда все нагрузки выключены (двигатель подсветка)	<b>Сопряжение в режиме соединения</b> Перед началом процедуры выполните конкретные указания руководства к сопрягаемым устройствам. Запускается процедура сопряжения вытяжки с совместимыми устройствами (пульт дистанционного управления). Можно подключить только один пульт дистанционного управления. Пожалуйста, обратитесь к руководству по эксплуатации устройств, чтобы узнать о действиях, которые необходимо выполнить с ними. Процесс сопряжения занимает 2 минуты. Если в течение этого времени ни одно устройство не распознается, убедитесь, что вы уже запустили процедуру сопряжения устройств. Возможно, достигнуто максимальное количество сопряженных устройств.				Мигают светодиоды T1 и T2: выполняется процедура сопряжения.  После успешного завершения процедуры светодиоды T1 и T2 загораются на 2 секунды.

T1	Короткое	Включает/выключает двигатель на первой скорости.	Горит, не мигая
	Длительное нажатие с включенным освещением	Включение/выключение <b>аварийного сигнала фильтров с активированным углем.</b>	Все светодиоды мигают 2 раза: аварийный сигнал активирован. Все светодиоды горят 1 секунду: аварийный сигнал отключен.
T2	Короткое	Включает/выключает двигатель на второй скорости.	Горит, не мигая
	Длительное нажатие с включенным освещением или двигателем	<b>Функция 24 часа</b> включение/выключение двигателя в режиме 24-часового воздухообмена, со скоростью, которая позволяет всасывать воздух в течение 10 минут в час в течение 24-часового цикла. Ее нельзя активировать, если активен интенсивный режим или режим задержки.	Мигает
T3	Короткое	Включает двигатель на третьей скорости.	Горит, не мигая
	Длительное нажатие с включенным освещением или двигателем	<b>Подключение к сети Wi-Fi</b> Включение/отключение функции подключения к сети Wi-Fi.  Примечание: функция подключения по сети Wi-Fi активируется автоматически, когда пользователь запрашивает процедуру настройки сети Wi-Fi.	Светодиод S1 мигает: выполняется подключение к домашней сети. Светодиод S1 горит постоянно: подключение к сети Wi-Fi активно.
T3	Короткое	Включает двигатель на третьей скорости.	Горит, не мигая
	Длительное нажатие с включенным освещением или двигателем	Запускает двигатель на <b>высокой</b> скорости 1. Эта скорость активна в течение 10 минут. По истечении этого времени система автоматически вернется к ранее выбранной скорости. Если функцию активировать при выключенном двигателе, по истечении времени устройство переходит в режим ВЫКЛ.  Повторное длительное нажатие кнопки (с включенным освещением или двигателем) запускает двигатель на <b>высокой скорости 2</b> . Эта скорость активна в течение 6 минут. По истечении этого времени система автоматически вернется к ранее выбранной скорости. Если функцию активировать при выключенном двигателе, по истечении времени устройство переходит в режим ВЫКЛ.	Мигает
	Длительное нажатие, когда все нагрузки выключены (двигатель + подсветка)	Выполняется сброс <b>аварийного сигнала насыщения фильтров и аварийного сигнала необходимости замены лампы.</b>	Все светодиоды мигают 3 раза.
		Подается <b>аварийный сигнал насыщения металлических жирулавливающих фильтров</b> и сообщается о необходимости их промывать. Аварийный сигнал подается через 100 часов реальной работы вытяжки.  Подается <b>аварийный сигнал насыщения фильтра с активированным углем для удаления запахов.</b> Аварийный сигнал подается через 200 часов реальной работы вытяжки.	Светодиоды T2 и T3 горят при выключенной вытяжке.  Светодиоды T2 и T3 мигают при выключенной вытяжке.

T4	Короткое нажатие, когда все нагрузки выключены (двигатель подсветка) +	<b>Ручной режим</b> Включает/выключает УФ-С лампу и вентиляцию на минимальной скорости. Через 24 часа лампа и вентиляция автоматически отключаются.	Светодиоды T1 и T4 горят непрерывно.
		<b>Конфигурация подключения по сети Wi-Fi</b> Включение/отключение настройки подключения по сети Wi-Fi. Перед началом процедуры используйте приложение <b>Franke@Home</b> для регистрации в системе IOT Franke. Затем следуйте инструкциям, чтобы добавить новое устройство и зарегистрироваться на домашнем маршрутизаторе. Если процедура не завершится успешно через несколько минут, отключите ее, длительно нажав кнопку, прежде чем возобновить попытку. В любом случае, вытяжка завершает процедуру, если она не будет завершена успешно в течение 15 минут.	Светодиоды T3 и T4 мигают: выполняется процедура конфигурации.  После успешного завершения процедуры светодиоды T3 и T4 загораются на 2 секунды.
Функции, активируемые пультом дистанционного управления		<b>Дневной режим</b> Включает/выключает УФ-С лампу и вентиляцию на максимальной скорости. Через 2 часа лампа и вентиляция автоматически отключаются.	Светодиоды T2 и T4 горят непрерывно.
		<b>Ночной режим</b> Включает/выключает УФ-С лампу и вентиляцию на минимальной скорости. Автоматический режим работы начинается с 24-часового рабочего цикла, при котором устройство остается включенным в течение 5 часов и выключенным в течение следующих 19 часов. Через 7 дней ночной режим автоматически отключается.	Светодиоды T3 и T4 горят непрерывно.
Сигнализация Air Hub		<b>Сигнализация о необходимости замены лампы</b> Через 6000 работы подается сигнал, указывающий на необходимость замены лампы. Для замены обратитесь в службу технической поддержки.	Мигают светодиоды T2, T3 и T4
		<b>Сигнализация неисправной лампы</b> Если УФ лампа перегорит или не включится, будет подан сигнал, который будет активен, пока не будет заменена лампа. Для замены обратитесь в службу технической поддержки.	Мигают светодиоды T1, T2, T3 и T4
<b>Рекомендуемая последовательность сопряжения между устройствами:</b> 1 - Режим соединения (см. руководство к пульту дистанционного управления) 2 - Сопряжение в режиме соединения (см. руководство к вытяжке) 3 - Сопряжение пульт дистанционного управления/вытяжка (см. руководство к пульту дистанционного управления)			

## Внимание:

Если функции **Ручной режим** и **Дневной режим** активны, при включении вытяжки очиститель выключается.

Если вытяжка включена на любой скорости, при включении очистителя вытяжка выключается.

Если функция **Ночной режим** активна, при включении двигателя вытяжки очиститель выключается. При выключении вытяжки очиститель включается в режиме, установленном ранее.

## 6. ПРИЛОЖЕНИЕ FRANKE@HOME

Приложение Franke@Home доступно для смартфонов, работающих на операционных системах iOS и Android, и позволяет получить дистанционный доступ ко всем функциям вытяжки.

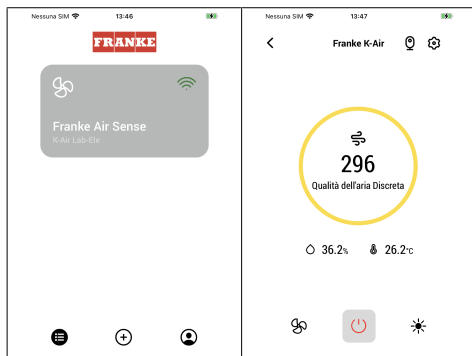

Пиктограмма	Функция
	Главная страница
	Добавить новое устройство
	Управление профилем пользователя
	Подключение к сети Wi-Fi Franke
	Выключение/включение вытяжки
	Управление системой освещения
	Управление скоростью двигателя
	Функция «Интенсивный режим»
	Функция 24 часа
	Функция задержки
	Автоматический режим
	Управление настройками приложения

## 7. ПУЛЬТ ДИСТАНЦИОННОГО УПРАВЛЕНИЯ

- Этим устройством можно управлять с помощью пульта дистанционного управления.
- **ВНИМАНИЕ:** в качестве первой операции на пульте дистанционного управления активируйте режим соединения (более подробную информацию см. в руководстве к устройству).

**ВНИМАНИЕ:** некоторые функции могут быть активированы только с помощью пульта дистанционного управления (для получения подробной информации см. руководство к устройству).

## 8. ОСВЕЩЕНИЕ

- Для замены ламп обращайтесь в центр технического обслуживания (“Для приобретения ламп обращайтесь в центр технического обслуживания”).

## 1. VEILIGHEIDSINFORMATIE

**i** Lees voor uw eigen veiligheid en voor een correcte werking van het apparaat eerst deze handleiding aandachtig door, alvorens het apparaat te installeren en te gebruiken. Bewaar deze instructies altijd bij het apparaat, ook wanneer u het verplaatst of verkoopt. Gebruikers moeten volledig op de hoogte zijn van de werking en de veiligheidsfuncties van het apparaat.

**!** De aansluiting van de kabels moet worden verricht door een vakbekwame technicus.

- De fabrikant is niet aansprakelijk voor eventuele schade als gevolg van een onjuiste installatie of een oneigenlijk gebruik.
- De minimale veiligheidsafstand tussen de kookplaat en de afzuigkap bedraagt 650 mm (enkele modellen kunnen op een kleinere afstand geïnstalleerd worden, zie de paragraaf inzake de werk- en installatieafmetingen).
- Als de aanwijzingen voor de installatie van de gaskookplaat een grotere dan de bovenstaande afstand aangeven, moet daarmee rekening worden gehouden.
- Controleer of de netspanning overeenkomt met de waarde

aangegeven op het typeplaatje aan de binnenkant van de afzuigkap.

- In de vaste installatie moeten er scheidingsschakelaars worden geïnstalleerd, in overeenstemming met de normen inzake bedradings-systemen.
- Controleer voor klasse I-apparaten of het huishoudelijke elektriciteitsnet een geschikte aardverbinding heeft.
- Sluit de afzuigkap aan op de schoorsteen door middel van een buis met een minimale afmeting van 120 mm. Het traject van de rookgassen moet zo kort mogelijk zijn.
- Neem alle normen voor lucht-afvoer in acht.
- Sluit de afzuigkap niet aan op rookkanalen die verbrandingsgassen afvoeren (bijv. van ketels, haarden, enz.).
- Als de afzuigkap in combinatie met niet-elektrische apparatuur wordt gebruikt (bijv. gastoestellen), moet er een voldoende ventilatie van de ruimte gegarandeerd worden om de terugstroming van stroom afgevoerde gassen te voorkomen. Als de afzuigkap gebruikt wordt in combinatie met niet-elektrisch gevoede apparaten, mag de negatieve druk van de ruimte de waarde van 0,04 mbar niet overschrijden om te voorkomen dat de rookgassen weer door de afzuigkap naar de ruimte worden aangezogen.

- De lucht mag niet worden afgevoerd via een kanaal dat gebruikt wordt voor de rookgasafvoer van verbrandings toestellen die met gas of andere brandstoffen worden gevoed.
  - Als de voedingskabel beschadigd is, moet hij worden vervangen door de fabrikant of door een technicus van de servicedienst.
  - Steek de stekker in een stopcontact dat voldoet aan de geldende normen en dat zich op een goed bereikbare plek bevindt.
  - Voor wat betreft de technische voorschriften en veiligheidsmaatregelen moeten strikt de door de plaatselijke autoriteiten voorgeschreven normen worden nageleefd.
-  **OPGELET:** voordat de afzuigkap wordt geïnstalleerd, moet de beschermende folie verwijderd worden.
- Gebruik uitsluitend schroeven en bouten van een type dat geschikt is voor de afzuigkap.
-  **OPGELET:** als schroeven of bevestigingsmiddelen niet in overeenstemming met deze aanwijzingen worden geïnstalleerd, kan dit leiden tot een risico op elektrische schokken.
- Bekijk niet rechtstreeks met optische instrumenten (verrekijker, vergrootglas....).
- Niet flamberen onder de afzuigkap: er kan brand ontstaan.
  - Dit apparaat mag worden gebruikt door kinderen ouder dan 8 jaar en door personen met een lichamelijke, zintuiglijke of geestelijke beperking of met onvoldoende ervaring en kennis, mits ze onder toezicht staan en goed geïnstrueerd zijn over het veilige gebruik van het apparaat en de bij het gebruik betrokken gevaren. Zorg ervoor dat kinderen niet met het apparaat spelen. De reiniging en het onderhoud door de gebruiker mogen niet worden uitgevoerd door kinderen, tenzij ze onder toezicht staan.
  - Kinderen moeten onder toezicht staan om ervoor te zorgen dat ze niet met het apparaat spelen.
  - Het apparaat mag niet gebruikt worden door personen (inclusief kinderen) met een lichamelijke, zintuiglijke of geestelijke beperking of met onvoldoende ervaring en kennis, tenzij ze onder zorgvuldig toezicht staan en geïnstrueerd zijn.
-  De bereikbare delen kunnen tijdens het gebruik van het kooktoestel zeer heet worden.
- Reinig en/of vervang de filters na het verstrijken van de aangegeven tijd (brandgevaar). Zie de paragraaf Onderhoud en reiniging.

- Als de afzuigkap tegelijkertijd met andere apparaten die functioneren met gas of andere brandstoffen wordt gebruikt, moet er in de ruimte een voldoende ventilatie beschikbaar zijn (niet van toepassing voor apparaten die de lucht alleen in de ruimte afgeven).
- Het op het product of op de verpakking aangegeven symbool  wijst erop dat het product niet met het normale huishoudelijke afval mag worden verwerkt. Het product moet worden verwerkt bij een speciaal inzamelcentrum voor de recycling van elektrische en elektronische onderdelen. Door te garanderen dat dit product correct wordt verwerkt, draagt u bij aan het voorkomen van potentiële negatieve gevolgen voor het milieu en voor de gezondheid die zich anders kunnen voordoen in geval van een onjuiste verwijdering. Neem voor meer informatie inzake de recycling van dit product contact op met de gemeente, de plaatselijke afvalverwijderingsdienst of de winkel waar u het product heeft aange-schaft.

 **WAARSCHUWING:** Voordat er werkzaamheden voor de reiniging en/of het onderhoud worden uitgevoerd, moet de stekker uit het stopcontact genomen worden.

## Informatie over de luchtreiniger

-  **WAARSCHUWING:** Schakel het apparaat uit om contact met de UV-C-lampen te voorkomen.
- Als het apparaat beschadigd is, mag het niet gebruikt worden.
  - Het apparaat bevat lampen met UV-C-straling.
  - De UV-C-lampen moeten na een bedrijfstijd van 6000 uur vervangen worden. Neem voor de vervanging contact op met de Technische Bijstand. De lampen mogen niet door de gebruiker worden vervangen.
  - Als het apparaat gebruikt wordt op een andere manier dan beschreven in dit document, of de behuizing wordt beschadigd, kan dat leiden tot het vrijkomen van UV-C-straling.
  - Ook slechts kleine hoeveelheden UV-C-straling kan schade aan ogen en huid veroorzaken.
  - Vermijd om kleine voorwerpen via de ventilatieroosters naar binnen te steken. Deze kunnen de ventilatoren beschadigen en de goede werking van het apparaat in gevaar brengen.
  - Lees de aanwijzingen voor het onderhoud alvorens het apparaat te openen.
  - Het apparaat moet voorafgaand aan de vervanging van



de UV-C-straler van het elektriciteitsnet worden losgekoppeld.

## Conformiteitsverklaring

De fabrikant verklaart dat dit apparaat met draadloze radiofunctionaliteit voldoet aan de richtlijn 2014/53/EU.

De volledige tekst van de EG-conformiteitsverklaring is beschikbaar op de onderstaande website, na een zoekopdracht op productcode:

“<https://www.franke.com>”

De productcode staat aangegeven op het etiket dat aan de binnenkant van het product is aangebracht.

Frequentiebanden	Maximaal uitgezonden vermogen
2,4 GHz	100 mW max.

## 2. GEBRUIK

- De afzuigkap is uitsluitend bedoeld voor huishoudelijk gebruik om kookgeuren te verwijderen.
- Gebruik de afzuigkap nooit voor andere doeleinden dan waarvoor hij bedoeld is.
- Laat nooit hoog brandende branders onbedekt onder een werkende afzuigkap.
- Regel de vlammen altijd zo dat ze niet langs de pannen omhoogkomen.
- Controleer frituurpannen tijdens het gebruik: de oververhitte olie zou vlam kunnen vatten.

## 3. REINIGING EN ONDERHOUD

- Het sponzige gedeelte van het filter mag minstens om de 4 maanden in de afwasmachine worden gewassen,

of vaker bij een zeer intensief gebruik. De werking ervan is tot maximaal 5 wasbeurten gegarandeerd, voordat het vervangen moet worden (W).

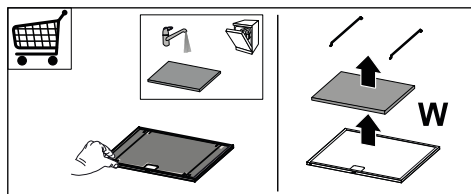

- De vetfilters moeten om de 2 maanden worden schoongemaakt, of vaker bij zeer intensief gebruik. Ze kunnen in de afwasmachine worden gewassen (Z).

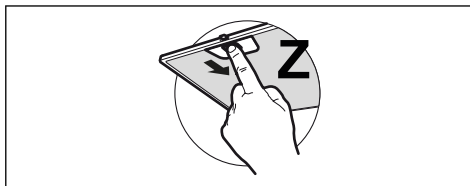

- Maak de afzuigkap schoon met een vochtige doek en een mild vloeibaar schoonmaakmiddel.
- Vermijd het gebruik van producten op basis van alcohol of siliconen voor de reiniging van de buiten- en binnenkant van de afzuigkap.

Als het product of onderdelen ervan gemaakt is van roestvrij staal, gebruik dan voor de reiniging specifieke, niet-schuurende producten en volg tijdens de reiniging de lijnen van de satinerings.

## 4. REINIGING EN ONDERHOUD LUCHTREINIGER

- Gebruik geen schurende producten of materialen.
- Vermijd het gebruik van producten op basis van alcohol of siliconen.





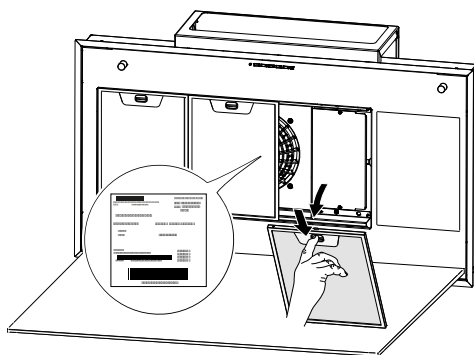

**Neem voor een grondigere reiniging contact op met de Technische Bijstand.**



De technische informatie staat aangegeven op het etiket aan de binnenkant van het apparaat.



## 5. BEDIENINGSELEMENTEN

<div style="display: flex; justify-content: space-around; align-items: center;"> <div style="text-align: center;">  L         </div> <div style="text-align: center;">  T1         </div> <div style="text-align: center;">  T2         </div> <div style="text-align: center;">  T3         </div> <div style="text-align: center;">  T4         </div> <div style="text-align: center;">  S1         </div> </div>			
Toets	Druk op toets	Functie	Led
L	Kort	De verlichting wisselt af tussen hoge intensiteit, gemiddelde intensiteit (indien aanwezig), uitgeschakeld.	-
	Lang bij ingeschakelde motor	<b>Functie Delay</b> Activering/deactivering functie Delay (de automatische uitschakeling van de motor en de verlichting met een vertraging van 30'). Kan niet geactiveerd worden als de functies Intensief of 24H actief zijn.	Knipperend
	Lang bij alle belastingen (motor en verlichting) uitgeschakeld	<b>Koppeling verbonden modus</b> Volg voorafgaand aan de start van de procedure de specifieke aanwijzingen van de handleidingen van de te koppelen apparaten. Start de procedure voor de koppeling van de afzuigkap met compatibele apparaten (afstandsbediening). Er kan slechts één afstandsbediening gekoppeld worden. Verwijs naar de handleiding van de apparaten voor de erop uit te voeren handelingen. De koppelingsprocedure duurt 2 minuten. Als er binnen deze tijd geen apparaat wordt herkend, controleer dan of de procedure van de te koppelen apparaten werd gestart. Het kan zijn dat de maximale limiet van het aantal te koppelen apparaten is bereikt.	Led T1 en T2 knipperen: koppelingsprocedure in uitvoering.  Na het slagen van de procedure zullen de leds T1 en T2 gedurende 2 seconden branden.
T1	Kort	Inschakeling/Uitschakeling van de motor bij eerste snelheid.	Continu brandend
	Lang bij ingeschakelde verlichting	Activeert/Deactiveert het <b>alarm van de Koolstoffilters</b> .	Alle leds knipperen 2 keer: alarm geactiveerd. Alle leds branden 1 seconde: alarm gedeactiveerd.
	Lang bij alle belastingen (motor en verlichting) uitgeschakeld	<b>Ontkoppeling verbonden modus</b> Start van de procedure voor het wissen van alle compatibele apparaten die eerder gekoppeld werden door middel van de functie Koppeling.	Na het slagen van de procedure zullen de leds T1 en T2 5 keer knipperen.

T2	Kort	Inschakeling/Uitschakeling van de motor bij tweede snelheid.	Continu brandend
	Lang bij ingeschakelde verlichting of motor	<b>Functie 24h</b> Activering/Deactivering van de modus Luchtverversing 24h, bij een snelheid die zorgt voor een afzuiging van 10 minuten per uur, over een cyclus van 24 uur. Kan niet geactiveerd worden als de functies Intensief of Delay actief zijn.	Knipperend
	Lang bij alle belastingen (motor en verlichting) uitgeschakeld	<b>Wifiverbinding</b> Activering/Deactivering van de wifiverbinding.  Opmerking: de functie wifi wordt automatisch geactiveerd als de gebruiker de wificonfiguratieprocedure vraagt.	Led S1 knippert: verbinding met het thuisnetwerk in uitvoering. Led S1 brandt continu: wifiverbinding geactiveerd.
T3	Kort	Schakelt de motor in bij derde snelheid.	Continu brandend
	Lang bij ingeschakelde verlichting of motor	Schakelt de motor in bij de <b>Intensieve snelheid 1</b> . Deze snelheid heeft een duur van 10 minuten. Na het verstrijken van deze tijd keert het systeem automatisch terug naar de eerder geselecteerde snelheid. Als de functie geactiveerd wordt bij uitgeschakelde motor, wordt na het verstrijken van de tijd overgegaan naar de modus OFF.  Door de toets opnieuw ingedrukt te houden (bij ingeschakelde verlichting of motor), wordt de motor ingeschakeld bij de <b>Intensieve snelheid 2</b> . Deze snelheid heeft een duur van 6 minuten. Na het verstrijken van deze tijd keert het systeem automatisch terug naar de eerder geselecteerde snelheid. Als de functie geactiveerd wordt bij uitgeschakelde motor, wordt na het verstrijken van de tijd overgegaan naar de modus OFF.	Knipperend
	Lang bij alle belastingen (motor en verlichting) uitgeschakeld	<b>De alarmen verzadiging filters en defecte lamp worden gereset.</b>	Alle leds knipperen 3 keer.
		Signaleert het <b>alarm verzadiging Metalen Vefilters</b> en de noodzaak ze te wassen. Het alarm wordt geactiveerd na 100 werkelijke bedrijfsuren van de afzuigkap.  Signaleert het <b>alarm verzadiging Koolstof Geurfilter</b> . Het alarm wordt geactiveerd na 200 werkelijke bedrijfsuren van de afzuigkap.	Leds T2 en T3 continu brandend bij uitgeschakelde afzuigkap.  Led T2 en T3 knipperen bij uitgeschakelde afzuigkap.
T4	Kort	<b>Handmatige modus</b> Schakelt de UV-C-lamp in/uit en activeert de ventilatie bij minimale snelheid. Na een tijd van 24 uur worden de lamp en de ventilatie automatisch uitgeschakeld.	Leds T1 en T4 branden.
	Lang bij alle belastingen (motor en verlichting) uitgeschakeld	<b>Configuratie wifi</b> Activeert/Deactiveert de configuratieprocedure van de wifi. Gebruik voorafgaand aan de start van de procedure de <b>App Franke@Home</b> om u in te schrijven in het systeem IOT Franke. Volg daarna de aanwijzingen voor het toevoegen van een nieuw apparaat of voor de registratie op uw router thuis. Als de procedure na enkele minuten nog niet is geslaagd, deactiveer de procedure dan door nogmaals lang op de toets te drukken; probeer de procedure vervolgens opnieuw. De afzuigkap zal de procedure in ieder geval afsluiten als deze niet binnen 15 minuten succesvol wordt afgesloten.	Knipperende leds T3 en T4: configuratieprocedure in uitvoering.  Na het slagen van de procedure zullen de leds T3 en T4 gedurende 2 seconden branden.
Met de afstandsbediening activeerbare functies		<b>Modus Dag</b> Schakelt de UV-C-lamp in/uit en activeert de ventilatie bij maximale snelheid. Na een tijd van 2 uur worden de lamp en de ventilatie automatisch uitgeschakeld.	Leds T2 en T4 branden.
		<b>Modus Nacht</b> Schakelt de UV-C-lamp in/uit en activeert de ventilatie bij minimale snelheid. De automatische bedrijfsmodus wordt geactiveerd, met een bedrijfs-cyclus van 24 uur waarbinnen het apparaat gedurende 5 uur ingeschakeld blijft en gedurende de volgende 19 uur uitgeschakeld. Na 7 dagen wordt de modus Nacht automatisch uitgeschakeld.	Leds T3 en T4 branden.

Signaleringen Air Hub	<b>Signalering vervanging lamp aanbevolen</b> Na 6000 bedrijfsuren wordt aangeraden om de lamp te vervangen. Neem voor de vervanging contact op met de Technische Bijstand.	Leds T2, T3 en T4 knipperen
	<b>Signalering defecte lamp</b> Als de UV-lamp is doorgebrand of niet ingeschakeld kan worden, blijft deze signalering weergegeven tot de werking van de lamp wordt hersteld. Neem voor de vervanging contact op met de Technische Bijstand.	Leds T1, T2, T3 en T4 knipperen
<b>Aanbevolen methode voor koppeling tussen de apparaten:</b> 1 - Verbonden Modus (zie handleiding afstandsbediening) 2 - Koppeling Verbonden Modus (zie handleiding afzuigkap) 3 - Koppeling Afstandsbediening-Afzuigkap (zie handleiding afstandsbediening)		

## Let op:

Als de functies: **Handmatige modus + Modus Dag** actief zijn en we de afzuigkap inschakelen, wordt de luchtreiniger uitgeschakeld.

Als de afzuigkap is ingeschakeld met een willekeurige snelheid en we wensen de luchtreiniger in te schakelen, wordt de afzuigkap uitgeschakeld.

Als de functie **Modus Nacht** actief is en de motor van de afzuigkap ingeschakeld wordt, wordt de luchtreiniger uitgeschakeld. Als de afzuigkap wordt uitgeschakeld, wordt de luchtreiniger ingeschakeld met de eerder ingestelde functie.

## 6. APP FRANKE@HOME

De App Franke@Home is beschikbaar voor iOS- en Android-smartphones. Door middel van de app kunnen alle functies van de afzuigkap op afstand gebruikt worden.

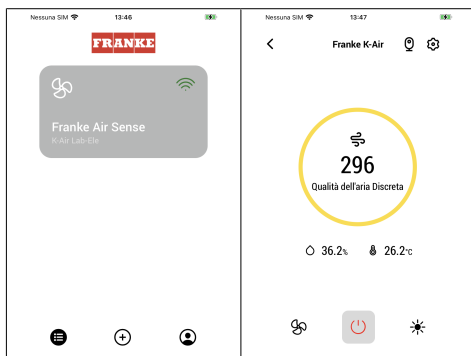

Pictogram	Functie
	Homepage
	Nieuw apparaat toevoegen
	Gebuyersprofiel beheren
	Verbonden met het wifinetwerk Franke

	Inschakeling/uitschakeling afzuigkap
	Beheer verlichtingssysteem
	Beheer motortoerental
	Functie Intensief
	Functie 24h
	Functie Delay
	Functie Automatisch
	Beheer instellingen App

## 7. AFSTANDSBEDIENING

- Dit apparaat kan bediend worden door middel van een afstandsbediening.
- **OPGELET:** als eerste handeling op de afstandsbediening moet de Modus Verbonden geactiveerd worden (verwijs voor meer informatie naar de handleiding van het apparaat).

**OPGELET:** enkele functies kunnen alleen door middel van de afstandsbediening worden ingeschakeld (verwijs voor

meer informatie naar de handleiding van het apparaat).

## **8. VERLICHTING**

- Neem voor de vervanging contact op met de technische klantenservice ('Wend u voor de aankoop tot de technische klantenservice').

## 1. VARNOSTNE INFORMACIJE

**i** Zaradi lastne varnosti in za pravilno delovanje naprave priporočamo, da pred namestitvijo in uporabo pozorno preberete ta navodila. Vedno jih shranjujte skupaj z napravo, tudi če jo izročite ali predate tretji osebi. Pomembno je, da uporabniki poznajo vse značilnosti delovanja in varnosti naprave.

**!** Priključitev kablov mora izvesti ustrezno usposobljen tehnik.

- Proizvajalec ne prevzema odgovornosti za morebitno škodo zaradi neustrezne namestitve ali uporabe.
- Najmanjša varnostna razdalja med kuhhalno ploščo in napa je 650 mm (nekateri modeli je mogoče namestiti na nižjo višino; glejte odstavek o delovnih dimenzijah in namestitvi).
- Če je v navodilih za namestitvev plinske kuhhalne plošče določena razdalja, ki je večja od zgoraj navedene, je treba to upoštevati.
- Preverite, ali omrežna napetost ustreza tisti, ki je navedena na tipski ploščici v notranjosti nape.
- Naprave za porazdelitev energije morajo biti povezane z nameščeno napravo v skladu s predpisi o kablskih napeljavah.
- Pri napravah razreda I preverite, ali ima domače električno napajanje primerno ozemljitev.
- Napo priključite na dimnik s cevjo s premerom najmanj 120 mm. Pot dimnih plinov mora biti čim krajša.
- Upoštevati je treba vse predpise glede odvajanja zraka.
- Sesalne nape ne priključujte na dimne kanale, ki prenašajo hlape izgorevanja (npr. iz kotlov, kaminov itd.).
- Če se napa uporablja v kombinaciji z neelektričnimi napravami (npr. plinskimi napravami), je treba v prostoru zagotoviti zadostno stopnjo prezračevanja, da se prepreči povratni tok izpušnih plinov. Pri uporabi kuhinjske nape v kombinaciji z aparati, ki se ne poganjajo na elektriko, podtlak v prostoru ne sme presežati 0,04 mbar, da preprečimo, da bi napa potegnila nazaj hlape v svoj prostor.
- Zrak se ne sme odvajati skozi kanal, ki se uporablja za odvajanje dima iz kurilnih naprav na plin ali na druga goriva.
- Poškodovan napajalni kabel mora zamenjati proizvajalec ali tehnik njegove servisne službe.
- Vtikač priključite v vtičnico, ki je skladna z veljavnimi standardi in na dosegljivem mestu.
- V zvezi s tehničnimi in varnostnimi ukrepi, ki jih je treba sprejeti za odvajanje dimnih

plinov, je pomembno dosledno upoštevati predpise, ki jih določijo lokalne oblasti.

 **OPOZORILO:** Pred namestitvijo nape odstranite zaščitne folije.

- Uporabljajte samo vijake in majhne dele, ki so primerni za napa.

 **OPOZORILO:** Če vijakov ali pritrdilnih elementov ne namestite v skladu s temi navodili, lahko pride do električnega udara.

- V napravo ne glejte direktno z optičnimi napravami (daljnogled, povečevalno steklo ...).
- Ne flambirajte hrane pod napa: lahko pride do požara.
- Otroci, mlajši od 8 let, in osebe z zmanjšanimi psihičnimi, fizičnimi ali čutilnimi sposobnostmi ali z nezadostnimi izkušnjami in znanjem smejo uporabljati napravo le, če so pod nadzorom odgovornih oseb in če so bili poučeni glede varne uporabe naprave in z njo povezanih tveganj. Pazite, da se otroci ne igrajo z napravo. Otroci ne smejo čistiti in vzdrževati naprave, razen če so pod nadzorom odrasle osebe.
- Nadzorujte otroke in pazite, da se ne bodo igrali z napravo.
- Naprave ne smejo uporabljati osebe (vključno otroki) z zmanjšanimi psihičnimi, fizičnimi ali čutilnimi sposobnostmi ali z nezadostnimi izkušnjami in znanjem, razen

če jih pri tem nekdo pozorno spremlja in podučí.

 Dostopni deli se lahko med uporabo kuhalnih naprav zelo segrejejo.

- Po določenem času filtre očistite in / ali zamenjajte (nevarnost požara). Glejte odstavek Vzdrževanje in čiščenje.
- Če se napa uporablja hkrati z napravami, ki uporabljajo plin ali druga goriva, se mora prostor ustrezno prezračevati (ne velja za naprave, ki odvajajo samo zrak v prostor).
- Simbol  na izdelku ali njegovi embalaži pomeni, da izdelka ni mogoče odstraniti kot običajne gospodinjske odpadke. Izdelek, ki ga želite odstraniti, je treba odpeljati v ustrezen zbirni center za recikliranje električnih in elektronskih komponent. Z zagotovitvijo pravilne odstranitve tega izdelka pripomorete k preprečevanju možnih neželenih posledic, ki jih neprimerno odlaganje lahko povzroča za okolje in zdravje ljudi. Za podrobnejše informacije o recikliranju tega izdelka se obrnite na Občino, lokalno službo za odstranjevanje odpadkov ali trgovino, kjer je bil izdelek kupljen.

 **OPOZORILO:** Pred vsakim postopkom čiščenja in/ali vzdrževanja izklopite aparat iz omrežja.

## Informacije o čistilcu

**⚠ OPOZORILO:** Izklopite napravo, da preprečite stik z UV-C žarnicami.

- Če je naprava poškodovana, je ne smete uporabljati.
- Naprava vsebuje žarnice, ki oddajajo UV-C.
- UV-C žarnice je treba zamenjati po 6000 urah delovanja. Za zamenjavo se obrnite na tehnično pomoč. Uporabnik ne sme zamenjati žarnic.
- Uporaba naprave na način, ki ni opisan v tem dokumentu, ali poškodba ohišja lahko povzroči uhajanje sevanja UV-C.
- Sevanje UV-C lahko tudi v majhnih odmerkih povzroči poškodbe oči in kože.
- Skozi prezračevalne rešetke ne vstavljajte majhnih predmetov. Lahko poškodujejo ventilatorje in poslabšajo delovanje naprave.
- Preden odprete napravo, preberite navodila za vzdrževanje.
- Pred zamenjavo UV-C oddajnika je potrebno napravo izključiti iz električnega omrežja.

## Izjava o skladnosti

Proizvajalec izjavlja, da je ta naprava s funkcijo brezžičnega delovanja (Wireless radio) skladna z direktivo 2014/53/ES.

Celotno besedilo EU izjave o skladnosti je razpoložljivo na naslednji spletni strani, kjer poiščete številko izdelka:

“<https://www.franke.com>”

To številko najdete na etiketi v notranjosti izdelka.

Frekvenčni pasovi	Največja oddana moč
2,4 GHz	100 mW maks.

## 2. UPORABA

- Napa je namenjena izključno uporabi v gospodinjstvu za odstranjevanje kuhinjskih vonjav.
- Nape nikoli ne uporabljajte v namene, za katere ni bila načrtovana.
- Med delovanjem nape pod njo ne sme biti visokega plamena.
- Intenzivnost plamena nastavite tako, da je usmerjen samo v dno posode in se ne dviga ob njenih straneh.
- Fritezo med uporabo neprestano nadzirajte, saj se preveč razgreto olje lahko vname.

## 3. ČIŠČENJE IN VZDRŽEVANJE

- Spužvasti del se lahko opere v pomivalnem stroju vsaj vsake štiri mesece ali pogosteje pri večji uporabi, in zagotavlja delovanje za največ 5 pranj, potem pa ga je potrebno zamenjati (W).

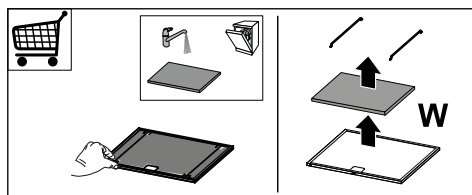

- Filtre za maščobe je treba čistiti po vsakih 2 mesecih delovanja nape oziroma še pogosteje pri intenzivnejši uporabi nape, operete pa jih lahko v pomivalnem stroju (Z).



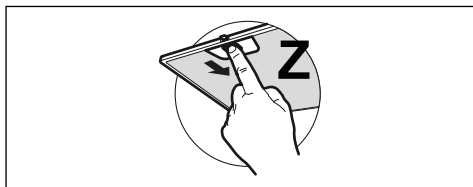

- Izogibajte se alkoholnim ali silikon-  
skim izdelkom.

**Za bolj temeljito čiščenje se obrnite na tehnično pomoč.**

Tehnični podatki so navedeni na tipski ploščici znotraj naprave.

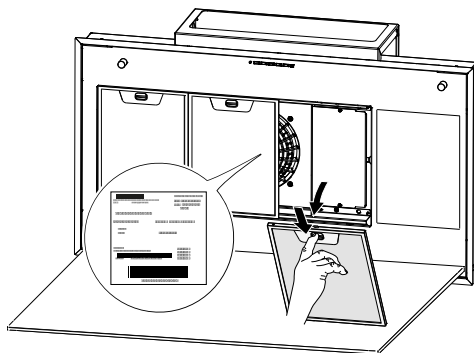

- Napo očistite z vlažno krpo in nevtralnim tekočim detergentom.
- Pri zunanjem in notranjem čiščenju nape se izogibajte alkoholnim ali silikon-  
skim sredstvom.

Če je izdelek ali eden od njegovih delov izdelan iz nerjavečega jekla, za čiščenje uporabite posebne neabrazivne izdelke in med čiščenjem sledite smeri satenastega zaključka.

## 4. ČIŠČENJE IN VZDRŽEVANJE ČISTILCA

- Ne uporabljajte abrazivnih izdelkov ali materialov.

## 5. UKAZI

Tipka	Pritisk tipke	Funkcija				LED
L	Kratek	Luči se izmenjujejo med visoko jakostjo, srednjo jakostjo (če je prisotna), ugasnjeno.				-
	Dolga s prižganim motorjem	<b>Funkcija Zakasnitve</b> Omogoči / onemogoči funkcijo Delay (avtomatski izklop motorja in osvetlitve se zamakne za 30'). Ni mogoče zagnati, če je vklopljena Intensiva ali 24h.				Utripa
	Dolg pri izklopljenih vseh obremenitvah (motor in luči)	<b>Seznanjanje povezanega načina</b> Pred začetkom postopka sledite specifičnim napotkom v navodilih naprav, ki jih želite seznaniti. Zažene se postopek za seznanjanje nape z združljivimi napravami (daljinski upravljalnik). Povežete lahko samo en daljinski upravljač. Za postopke, ki jih je treba izvesti na teh napravah, glejte navodila naprav. Postopek seznanjanja traja 2 minuti. Če v tem ni prepoznana nobena naprava, preverite, ali ste že zagnali postopek na napravah, ki jih želite seznaniti. Morda je doseženo največje možno število skladnih naprav.				Utripata LED T1 in T2: postopek seznanjanja v teku.  Po uspešnem zaključku postopka se svetleči diodi T1 in T2 vklopita za 2 sekundi.

T1	Kratek	Prizge/ugasne motor pri prvi hitrosti.	Sveti neprekinjeno
	Dolg pri prizgani luči	Omogoči / onemogoči <b>alarm filtrov z aktivnim ogljem.</b>	Vse LED lučke utripajo 2-krat: alarm je omogočen. Vse LED lučke se prizgejo za 1 sekundo: alarm je onemogočen.
	Dolg pri izklopljenih vseh obremenitvah (motor in luči)	<b>Prekinitev seznanjanja povezanega načina</b> Zažene se postopek za brisanje vseh združljivih naprav, ki so bile prej povezane s funkcijo seznanjanja.	Po uspešnem zaključku postopka svetleči diodi T1 in T2 utripata 5-krat.
T2	Kratek	Prizge / ugasne motor na drugi hitrosti.	Sveti neprekinjeno
	Dolg pri prizgani luči ali motorju	<b>Funkcija 24h</b> Omogoči / onemogoči motor v 24h načinu izmenjave zraka, s hitrostjo, ki omogoča 10 minutno sesanje vsako uro v 24-urnem ciklu. Ni ga mogoče aktivirati, če je aktiven način Intenzivnost ali Zakasnitev.	Utripa
	Dolg pri izklopljenih vseh obremenitvah (motor in luči)	<b>Povezava WiFi</b> Omogoči / onemogoči funkcijo povezave WiFi.  Opomba: možnost WiFi se vklopi avtomatsko, ko uporabnik zahteva postopek konfiguracije WiFi-ja.	Utripa LED S1: poteka povezovanje z domačim omrežjem. LED S1 svetli neprekinjeno: povezava WiFi aktivirana.
T3	Kratek	Vklopi motor s tretjo hitrostjo.	Sveti neprekinjeno
	Dolg pri prizgani luči ali motorju	Vklopi motor na hitrost <b>Intenzivnost 1.</b> Ta hitrost je nastavljena na 10 minut. Ko se čas izteče, se sistem avtomatsko vrne na predhodno izbrano hitrost. Če se omogoči pri ugasnjem motorju, se ko konča premakne na način OFF.  S ponovnim pritiskom na tipko z daljšim pritiskom (z vklopljeno lučko ali motorjem) se motor zažene z intenzivno <b>Intenzivnost 2.</b> Ta hitrost je nastavljena na 6 minut. Ko se čas izteče, se sistem avtomatsko vrne na predhodno izbrano hitrost. Če se omogoči pri ugasnjem motorju, se ko konča premakne na način OFF.	Utripa
	Dolg pri izklopljenih vseh obremenitvah (motor in luči)	Izvede se <b>ponastavitev alarma za nasičenost filtrov in alarma za iztrošeno žarnico.</b>	Vse LED lučke utripajo 3-krat.
		Prikazuje <b>alarm nasičenosti kovinskih filtrov za maščobo</b> in opozarja, da jih je treba oprati. Alarm se sproži po 100 urah dejanskega delovanja nape.  Označuje <b>alarm za nasičenost filtra za neprijetne vonjave z aktivnim ogljem.</b> Alarm se sproži po 200 urah dejanskega delovanja nape.	LED-a T2 in T3 gorita neprekinjeno pri ugasnjeni napi.  LED-a T2 in T3 utripata pri ugasnjeni napi.
T4	Kratek	<b>Ročni način</b> Vklopi / izklopi žarnico UV-C in prezačevanje pri najmanjši hitrosti. Po 24 urah se žarnica in ventilator samodejno izključita.	Prizgani LED T1 in T4.
	Dolg pri izklopljenih vseh obremenitvah (motor in luči)	<b>Konfiguracija WiFi-ja</b> Omogoči / onemogoči postopek za konfiguracijo WiFi-ja. Preden zaženete postopek, uporabite <b>App Franke@Home</b> , da bi se prijaviли na sistem IOT Franke. Nato sledite navodilom za dodajanje nove naprave in prijavo na domači usmerjevalnik. Če se postopek po nekaj minutah ne konča uspešno, ga pred ponovnim poskusom dezaktivirajte s ponovnim dolgim pritiskom na tipko. Napa v vsakem primeru zapusti postopek, če ni uspešno zaključen v 15 minutah.	Utripata LED T3 in T4: postopek konfiguracije v teku.  Po uspešnem zaključku postopka se svetleči diodi T3 in T4 vklopita za 2 sekundi.
Funkcije, ki jih je mogoče aktivirati z daljinskim upravljalnikom		<b>Dnevni način</b> Vklopi / izklopi žarnico UV-C in ventilator pri najmanjši hitrosti. Po 2 urah se žarnica in ventilator samodejno izključita.	Prizgani LED T2 in T4.
		<b>Nočni način</b> Vklopi / izklopi žarnico UV-C in prezačevanje pri najmanjši hitrosti. Samodejni način delovanja se začne s 24-urnim delovnim ciklom, v katerem naprava ostane vklopljena 5 ur in izklopljena naslednjih 19 ur. Po 7 dneh se nočni način samodejno izklopi.	Prizgani LED T3 in T4.

Opozorila vozlišča Air Hub	<b>Opozorilo priporočena zamenjava žarnice</b> Po 6000 urah delovanja se pojavi signal, ki označuje zamenjavo žarnice. Za zamenjavo se obrnite na tehnično pomoč.	Utripajo LED T2, T3 in T4
	<b>Opozorilo o razbiti žarnici</b> Če žarnica UV pregori ali se ne prižge, se prikaže opozorilo, ki ostane dokler se ne vzpostavi ponovno delovanje žarnice. Za zamenjavo se obrnite na tehnično pomoč.	Utripajo LED T1, T2, T3 in T4
<b>Priporočena sekvenca seznanjanja med napravami:</b> 1 - Način povezan (Glej priročnik daljinskega upravljalnika) 2 - Seznanjanje Povezanega načina (Glej priročnik nape) 3 - Seznanjanje daljinski upravljalnik- napa (glejte navodila daljinskega upravljalnika)		

## Pozor:

Če imamo funkcije: **Ročni način + Dnevni način** sta aktivna in prižgemo napo, čistilec se izklopi.

Če imamo napo vklopljeno pri kateri koli hitrosti in želimo vklopiti čistilec, se napa izklopi.

Če imamo aktivno funkcijo **Nočni način** in je motor nape vklopljen, se čistilec izklopi. Če izklopimo napo, se čistilnik vklopi s predhodno nastavljeno funkcijo.

## 6. APP FRANKE@HOME

Aplikacija App Franke@Home je na razpolago za pametne telefone iOS in Android in omogoča pristop vsem funkcijam nape preko upravljanja na daljavo.

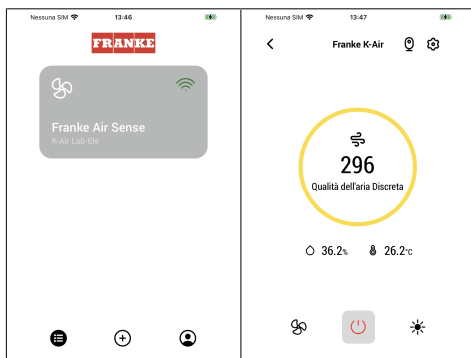

Ikona	Funkcija
	Domača stran
	Dodaj novo napravo
	Upravljanje profila uporabnika
	Povezan na omrežje Wi-Fi Frankie
	VŽIG/ UGAŠANJE NAPE

	Upravljanje razsvetljave
	Upravljanje hitrosti motorja
	Intenzivna Funkcija
	Funkcija 24h
	Funkcija Zakasnitve
	Samodejna Funkcija
	Upravljanje nastavitev aplikacije

## 7. DALJINSKI UPRAVLJALNIK

- Ta aparat lahko upravljate z daljinskim upravljalnikom.
- **POZOR:** na daljinskem upravljalniku morate najprej omogočiti povezani način (za več podrobnosti glejte navodila naprave).

**POZOR:** nekatere funkcije je mogoče aktivirati samo z daljinskim upravljalnikom (za več podrobnosti glejte priročnik naprave).

## 8. OSVETLITEV

- Za zamenjavo se obrnite na tehnično pomoč («Za nakup se obrnite na tehnično pomoč«).

## 1. SÄKERHETSINFORMATION

**i** För den egna säkerheten och för korrekt funktion av apparaten, ber vi dig läsa denna manual noggrant för installationen och idrifttagningen. Håll alltid dessa instruktioner tillsammans med apparaten, även i händelse av försäljning eller överlåtelse till tredje part. Det är viktigt att användarna känner till alla apparatens funktions- och säkerhetsegenskaper.

**!** Anslutningen av kablarna ska utföras av en kompetent tekniker.

- Tillverkaren kan inte anse sig ansvarig för eventuella skador som har sitt ursprung i en felaktig installation eller användning.
- Minsta säkerhetsavstånd mellan spishäll och fläkt är 650 mm (vissa modeller kan installeras på lägre höjd; se avsnittet om arbetsmått och installation).
- Om gashällens monteringsanvisning anger ett avstånd som är större än det som anges ovan måste detta beaktas.
- Kontrollera att nätspänningen är den som anges på märkskylten som är fäst inuti flätkåpan.
- Bortkopplingsanordningarna ska installeras i den fasta anläggningen i enlighet med

standarderna om kabeldragningssystem.

- För apparater av Klass I, kontrollera att närmätningen har en lämplig jordanslutning.
- Anslut flätkåpan till skorstenröret med ett rör med en minimum diameter på 120 mm. Rökens lopp måste vara så kort som möjligt.
- Alla föreskrifter beträffande luftutsläpp måste iakttas.
- Anslut inte flätkåpan till rökgångarna som transporterar förbränningsgaser (t ex från värmepannor, kaminer, etc).
- Om fläkten används tillsammans med icke elektriska apparater (t ex gasapparater), ska en tillräcklig genomluftning av lokalen garanteras, för att förhindra återflöde av avgaser. När köksfläkten används tillsammans med apparater som inte matas med elektrisk ström, får det negativa trycket i lokalen inte överstiga 0,04 mbar för att undvika att röken sugas upp i lokalen på nytt från fläkten.
- Luften får inte släppas ut genom en ledning som används för utsläpp av rök från förbränningsapparater som matas med gas eller andra bränslen.
- Om elkabeln skadas, ska den bytas ut av tillverkaren eller av en servicetekniker.
- Anslut stickkontakten till ett lättillgängligt vägguttag som är i överensstämmelse med gällande bestämmelser.

- Vad beträffar de tekniska måtten och säkerheten att iaktta för utsläpp av röken, är det viktigt att skrupulöst iaktta föreskrifterna som fastställts av de lokala myndigheterna.
- ⚠ **WARNING:** innan du installerar fläkten, avlägsna skyddsfilmerna.
- Använd endast skruvar och tillbehör av typ som är lämplig för fläkten.
- ⚠ **OBS!** Om det inte installeras skruvar och fästelement som överensstämmer med dessa anvisningar kan det leda till risk för elektrisk stöt.
- Titta inte direkt med optiska instrument (kikare, förstoringsglas o.s.v.).
- Tillaga inte flamberade rätter under fläkten: det kan medföra eldsvåda.
- Denna apparat får användas av barn (över 8 år), personer med nedsatt fysisk, sensorisk eller mental funktionsförmåga eller personer som saknar erfarenhet eller kunskap om hur den används, under förutsättning att de övervakas av någon som kan ansvara för deras säkerhet eller som har lärt dem hur apparaten används på ett säkert sätt och gjort dem medvetna om riskerna. Barn får inte leka med apparaten. Rengöring och underhåll får inte utföras av barn utan tillsyn av en vuxen.
- Håll barn under uppsikt så att de inte leker med apparaten.
- Denna apparat får inte användas av personer (inkl. barn) med nedsatt fysisk, sensorisk eller mental funktionsförmåga eller personer som saknar erfarenhet eller kunskap om hur den används, om de inte övervakas och instrueras.
- ⚠ De åtkomliga delarna kan bli mycket varma under användningen av tillagningsapparaterna.
- Rengör och/eller byt ut filtren efter den tidsperiod som specificeras (brandfara). Se avsnittet Rengöring och underhåll.
- En tillräcklig ventilation av lokalen måste finnas när fläkten används samtidigt med andra apparater som använder gas eller andra bränslen (inte tillämpligt för apparater som släpper ut luften i lokalen).
- Symbolen  på produkten eller dess förpackning indikerar att produkten inte kan bortskaffas som normalt hushållsavfall. Produkten som ska bortskaffas ska lämnas till särskilt uppsamlingscenter för återvinning av de elektriska och elektroniska komponenterna. Genom att säkerställa att denna produkt bortskaffas på rätt sätt bidrar du till att förhindra potentiella negativa konsekvenser för miljön och hälsan som annars kan uppstå vid olämplig avfallshandling. För mer detaljerad information om återvinning av denna produkt, kontakta

kommunen, lokalt avfallshanteringskontor eller affären där produkten inköptes.

**!** **WARNING:** Före alla slags rengörings- och/eller underhållsåtgärder ska stickkontakten dras ut från uttaget.

### Informationer om renaren

**!** **WARNING:** Stäng av enheten för att undvika kontakter med UV-C lamporna.

- Enheten får inte användas om den är skadad.
- Enheten innehåller lampor med UV-C-utsläpp.
- UV-C-lamporna ska bytas ut efter 6 000 funktionstimmar. Kontakta teknisk service för utbyte. Utbytet av lamporna får inte utföras av användaren.
- Användning av enheten på annat sätt än vad som beskrivs i detta dokument, eller skador på skyddet kan orsaka läckage av UV-C-strålning.
- UV-C-strålningar kan även i små doser orsaka skador på ögon och hud.
- Stick inte in föremål av små dimensioner genom luftöppningarna. De kan skada fläktarna och äventyra enhetens funktion.
- Läs underhållsinstruktionerna innan du öppnar apparaten.
- Apparaten måste kopplas bort från matningen innan du

byter ut UV-C strålningsenheten.

### Förklaring om Överensstämmelse

Tillverkaren försäkrar att denna apparat med trådlös radiofunktion överensstämmer med direktiv 2014/53/EU.

Den fullständiga texten för EG-överensstämmelse är tillgänglig på följande Internet-adress, med sökning efter produktkod:

"<https://www.franke.com>"

Denna kod återges på etiketten som är placerad på produktens insida.

Frekvensband	Max överförd effekt
2,4 GHz	100 mW max.

## 2. ANVÄNDNING

- Köksfläkten har uteslutande konstruerats för hushållsbruk för att avlägsna matos i köket.
- Använd aldrig köksfläkten för andra ändamål än vad den är konstruerad för.
- Se till att det aldrig uppkommer höga lågor under köksfläkten när den är igång.
- Justera lågans styrka så att den endast vidrör kokkärlets botten och inte slickar utmed dess sidor.
- Fritöserna ska kontrolleras hela tiden under användningen. Den överhettade oljan kan ta eld.

## 3. RENGÖRING OCH UNDERHÅLL

- Filtrets svampiga del kan diskas i diskmaskin minst va 4: månad eller oftare, vid en särskilt intensiv använd-



ning, för att garantera funktionen upp till max 5 tvättningar före byte (W).

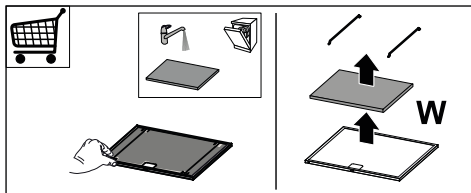

- Fettfiltren ska rengöras varannan driftsmånad eller oftare i händelse av en mycket intensiv användning och kan diskas i diskmaskin (Z).

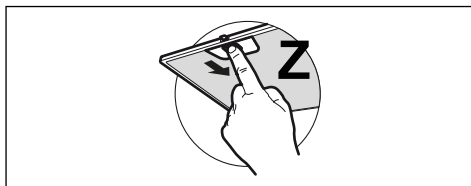

- Rengör fläkten med en fuktig trasa och neutralt rengöringsmedel.
- För utvändig och invändig rengöring av fläkten, undvik alkoholhaltiga eller silikonhaltiga produkter.

Om produkten eller en av dess delar är i rostfritt stål, använd specifika ej skrapande produkter för rengöringen och följ slipningslinjerna för rengöringen.

## 5. MANÖVERDON

Knapp	Tryck på knappen	Funktion	
			Led-lampa

## 4. RENGÖRING OCH UNDERHÅLL AV RENAREN

- Använd inte slipande produkter eller material.
- Undvik alkohol- eller silikonhaltiga produkter.

**För en djupare rengöring, kontakta teknisk assistans.**

Tekniska data anges på märkplåten som är placerad inuti apparaten.

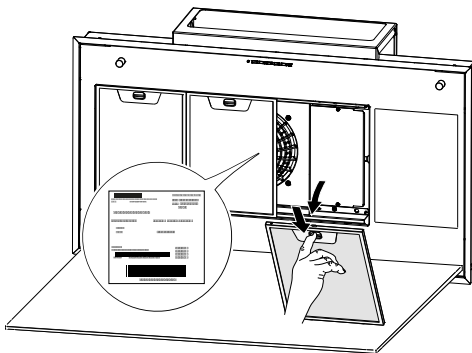

L	Kort	Lamporna växlar mellan hög och medelstark ljusstyrka (om det finns) och släckta.	-
	Lång med motorn på	<b>Fördröjd Funktion</b> Aktiverar/Inaktiverar funktionen Delay (eller automatisk avstängning av Motorn och belysningen med 30' fördröjning). Kan inte aktiveras med intensiv eller 24h påslagen.	Blinkande
	Lång med alla laster avstängda (motor och ljus)	<b>Koppling anslutet läge</b> Innan proceduren startas, följ de specifika indikationerna i manualerna för enheterna som ska parkopplas. Proceduren för associering av fläkten till kompatibla enheter startar (fjärrkontroll). Endast en fjärrkontroll kan tillkopplas. Vi hänvisar till manualen för de olika enheterna för proceduren som behöver utföras på dessa. Sammankopplingsproceduren varar 2 minuter. Om ingen enhet identifieras inom denna tiden, kontrollera att du först har aktiveras proceduren på enheterna som ska sammankopplas. Det kan hända att det maximala antalet kopplingsbara enheter har uppnåtts.	Led-lamporna T1 och T2 blinkar: sammankopplingsprocedur pågår.  Vid procedurens framgångsrika fullbordande tänds led-lamporna T1 och T2 i 2 sekunder.
T1	Kort	Slår på/av motorn vid första hastigheten.	Fast
	Lång med tändlampa	Aktiverar/Inaktiverar <b>larmet för Filtren med Aktivt Kol.</b>	Alla led-lampor blinkar 2 gånger: larm aktiverat. Alla led-lampor tända i 1 sekund: larm inaktiverat.
	Lång med alla laster avstängda (motor och ljus)	<b>Bortkoppling i anslutet läge</b> Proceduren för annullering av alla kompatibla enheter som tidigare kopplats samman med Parningsfunktionen, startar.	Vid procedurens framgångsrika fullbordande blinkar led-lamporna T1 och T2 5 gånger.
T2	Kort	Slår på och av motorn vid den andra hastigheten.	Fast
	Lång med lampa eller motor på	<b>Funktion 24h</b> Aktivera/inaktivera motorn i läget 24h Luftbyte, en hastighet som tillåter en uppsugning på 10 minuter per timme, för en 24-timmarscykel. Den kan inte aktiveras med läge Intensiv eller Fördröjd.	Blinkande
	Lång med alla laster avstängda (motor och ljus)	<b>Wifi-uppkoppling</b> Aktiverar/Inaktiverar funktionen för wifi-uppkoppling.  Obs! Wifi-funktionen aktiveras automatiskt när användaren begär proceduren för wifi-konfiguration.	Led-lampa S1 blinkande: anslutning till hemnätverket pågår. Led-lampa S1 med fast ljus: WiFi-anslutning aktiverad.
T3	Kort	Slår på motorn vid tredje hastigheten.	Fast
	Lång med lampa eller motor på	Slår på motorn vid hastighet <b>Intensiv 1.</b> Denna hastighet är tidsinställd på 10 minuter. När tiden förflutit, går systemet automatiskt tillbaka till den tidigare valda hastigheten. Om aktiverad med avstängd motor går den tillbaka till läge OFF, när tiden förflutit.  Genom att trycka in knappen igen, med långt tryck (med belysning och motor påslagna) startar motorn vid hastighet <b>Intensiv 2.</b> Denna hastighet är tidsinställd på 6 minuter. När tiden förflutit, går systemet automatiskt tillbaka till den tidigare valda hastigheten. Om aktiverad med avstängd motor går den tillbaka till läge OFF, när tiden förflutit.	Blinkande
	Lång med alla laster avstängda (motor och ljus)	Utför <b>återställning av larmet för filtermättnad och larm för lampa förbrukad.</b>  Anger <b>larmet för mättnad av Fettfiltren i metall</b> och behovet att tvätta dem. Larmet sätts igång efter fläktens effektiva 100 driftstimmor.  Anger <b>larm för mättnad av Luktfilteret med Aktivt Kol.</b> Larmet sätts igång efter fläktens effektiva 200 driftstimmor.	Alla led-lampor blinkar 3 gånger.  Led-lamporna T2 och T3 tända med fast ljus och avstängd fläkt.  Led-lamporna T2 och T3 blinkar med avstängd fläkt.

T4	Kort	<b>Manuellt läge</b> Tänder/släcker UV-C-lampan och fläkten till minimal hastighet. Efter 24 timmars tid släcks lampan och fläkten automatiskt.	Led-lamporna T1 och T4 tända.
	Lång med alla laster avstängda (motor och ljus)	<b>Wifi-konfiguration</b> Aktiverar/inaktiverar proceduren för wifi-konfiguration. Innan proceduren startas ska <b>appen Franke@Home</b> användas för att utföra registrering i systemet IOT Franke. Följ indikationerna för att lägga till en ny enhet och för att utföra registreringen till hushållets router. Om proceduren inte avslutas framgångsrikt efter någon minut, inaktivera den, genom att på nytt trycka in knappen med ett långt tryck, innan du försöker igen. Fläkten lämnar i alla händelser proceduren om denna inte fullbordas framgångsrikt inom 15 minuter.	Led-lampor T3 och T4 blinkande: konfigurationsproceduren pågår.  Vid procedurens framgångsrika fullbordande tänds led-lamporna T3 och T4 i 2 sekunder.
Funktioner aktiverbara från fjärrkontroll		<b>Dagsläge</b> Tänder/släcker UV-C-lampan och fläkten vid maximal hastighet. Efter 2 timmars tid släcks lampan och fläkten automatiskt.	Led-lamporna T2 och T4 tända.
		<b>Nattläge</b> Tänder/släcker UV-C-lampan och fläkten till minimal hastighet. Automatisk funktion startar, med en arbetscykel på 24 timmar inom vilken anordningen förblir påslagen i 5 timmar och avstängd under de påföljande 19 timmarna. Efter 7 dagar kommer nattläget att stängas av automatiskt.	Led-lamporna T3 och T4 tända.
Signaler Air Hub		<b>Signalering rekommenderas utbyte av lampa</b> Efter 6 000 drifttimmar sker signaleringen för att indikera utbyte av lampa. Kontakta teknisk service för utbyte.	Led-lampor T2, T3 och T4 blinkar
		<b>Signalering trasig lampa</b> Om UV-lampan bränns eller inte tänds sker signalering tills lampans funktion återställs. Kontakta teknisk service för utbyte.	Led-lampor T1, T2, T3 och T4 blinkar
<b>Rekommenderad sekvens för sammankoppling mellan enheter:</b> 1 - Anslutet läge (se fjärrkontrollens manual) 2 - Sammankoppling vid anslutet läge (se fläktmanualen) 3 - Sammankoppling av fjärrkontroll-fläkt (Se fjärrkontrollens manual)			

## Observera:

Om vi har funktionerna: **Manuellt läge + Dagläge** är aktiverade och vi slår på fläkten, renaren slås av.

Om fläkten är påslagen vid vilken som helst hastighet och vi önskar slå på renaren, stängs fläkten av.









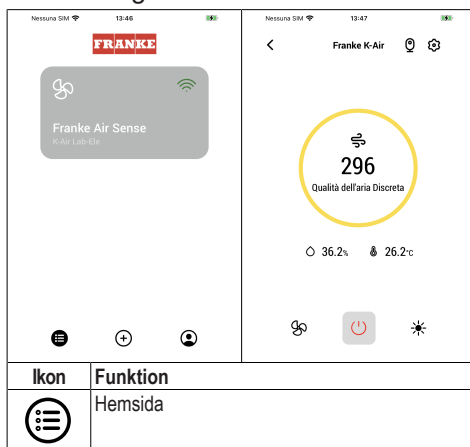

Om funktionen **Nattläge** är aktiverad och fläktsens motor slås på, stängs renaren av.

Om vi stänger av fläkten, slås renaren på med den tidigare inställda funktionen.

## 6. APP FRANKE@HOME

Appen Franke@Home finns tillgänglig för smartphones med iOS och Android och ger tillgång till fläktsens samtliga funktioner genom en fjärrstyrd interaktion.



	Lägg till ny enhet
	Hantering av användarprofil
	Ansluten till wifi-Franke-nätet
	Avstängning/aktivering av fläkt
	Hantering av belysningsystem
	Hantering av motorhastighet
	Intensiv funktion
	Funktion 24h
	Fördröjd Funktion
	Automatisk funktion
	Hantering av appinställningar

## 7. FJÄRRKONTROLL

- Denna apparat kan styras med en fjärrkontroll.
- **OBSERVERA:** aktivera först och främst Läge Ansluten på fjärrkontroller (se enhetens manual för ytterligare detaljer).

**OBSERVERA:** vissa funktioner kan aktiveras endast med fjärrkontroll (se enhetens manual för ytterligare detaljer).

## 8. BELYSNING

- Kontakta servicecenter för byte ("Kontakta en auktoriserad serviceverkstad för köp").

# 1. INFORMACJE DOTYCZĄCE BEZPIECZEŃSTWA

**i** Dla zapewnienia własnego bezpieczeństwa oraz prawidłowego działania urządzenia, przed przystąpieniem do instalacji oraz użytkowania, należy uważnie przeczytać niniejszą instrukcję. Instrukcje należy zawsze przechowywać wraz z urządzeniem, również w przypadku sprzedaży lub przekazania go osobom trzecim. Ważne jest, aby wszyscy użytkownicy znali wszystkie zasady działania i bezpieczeństwa urządzenia.

**!** Podłączenie przewodów musi być wykonane przez wykwalifikowanego technika.

- Producent uchyla się od jakiegokolwiek odpowiedzialności za ewentualne szkody powstałe na skutek niewłaściwie wykonanej instalacji lub niewłaściwego użytkowania.
- Minimalna odległość bezpieczeństwa między płytą grzejną a okapem powinna wynosić 650 mm (niektóre modele mogą być zainstalowane na mniejszej wysokości, zobacz punkt dotyczący wymiarów roboczych i instalacji).
- Należy przestrzegać wskazań podanych w instrukcji instalacji płyty gazowej, w przy-

padku gdy odległość w nich określona jest większa niż ta podana powyżej.

- Sprawdzić, czy napięcie sieciowe odpowiada wartości wskazanej na tabliczce znamionowej na okapie.
- Wyłączniki sekcyjne należy zainstalować w instalacji stacjonarnej, zgodnie z przepisami dotyczącymi systemów okablowania.
- W przypadku urządzeń klasy I należy sprawdzić, czy domowa sieć zasilająca posiada odpowiednie połączenie z masą.
- Podłączyć okap do komina za pomocą rury o średnicy minimalnie 120 mm. Ścieżka pokonywana przez dymu musi być możliwie jak najkrótsza.
- Należy przestrzegać wszystkim norm dotyczących odprowadzania powietrza.
- Nie podłączać okapu ssącego do przewodów kominiowych do transportu gazów spalinowych (na przykład, kotłów, kominków, itp.).
- Jeżeli okap jest używany w połączeniu z urządzeniami nieelektrycznymi (np. urządzenia gazowe), w pomieszczeniu należy zapewnić wystarczający poziom wentylacji, aby zapobiec przepływowi zwrotnemu gazów odlotowych. W przypadku gdy okap kuchenny jest używany w połączeniu z urządzeniami niezasilanymi prądem elektrycznym, podciśnienie w pomieszczeniu nie może prze-

kraczać 0,04 mbar, aby uniknąć ponownego zassania dymów do pomieszczenia przez okap.

- Powietrze nie może być odprowadzane przez przewód używany do rozładunków dymów z urządzeń spalających zasilanych gazem lub innymi paliwami.
- Jeżeli kabel zasilający ulegnie uszkodzeniu, musi on zostać wymieniony przez producenta lub jego serwisanta.
- Wtyczkę należy podłączyć do gniazdka odpowiedniego typu zgodnie z obowiązującymi normami oraz w miejscu łatwo dostępnym.
- Aby zapewnić prawidłowe odprowadzanie dymów należy dokładnie przestrzegać norm technicznych i bezpieczeństwa obowiązujących na poziomie lokalnym.

 **OSTRZEŻENIE:** przed zainstalowaniem okapu usunąć folię ochronną.

- Używać wyłącznie śrub i mocowań o typie odpowiednim dla okapu.

 **OSTRZEŻENIE:** Brak śrub lub elementu osprzętu zgodnych z instrukcją może być przyczyną porażenia prądem.

- Nie należy na nią patrzeć za pomocą narzędzi optycznych (lornetka, szkło powiększające...).
- Nie przygotowywać płonących potraw „al flambe” pod

okapem: może to spowodować zagrożenie pożarem.

- Przedmiotowe urządzenie może być używane przez dzieci w wieku powyżej 8 lat oraz osoby o ograniczonych zdolnościach psychofizycznych i czuciowych lub nieposiadające odpowiedniego doświadczenia lub wiedzy pod warunkiem, że pozostają one pod kontrolą i zostały poinstruowane w zakresie bezpiecznego używania urządzenia i powiązanych zagrożeń. Należy upewnić się, że dzieci nie będą bawiły się urządzeniem. Czyszczenie i konserwacja urządzenia nie powinny być wykonywane przez dzieci, chyba że są one nadzorowane.
- Dzieci nie należy zostawiać bez nadzoru i nie należy im zezwalać na zabawę urządzeniem.
- Urządzenie nie może być używane przez osoby (i dzieci) o ograniczonych zdolnościach psychofizycznych i czuciowych lub o nieposiadające odpowiedniego doświadczenia lub wiedzy, chyba że pozostają pod kontrolą i zostały odpowiednio pouczone.
-  Części niechronione mogą osiągać bardzo wysokie temperatury w czasie używania urządzeń do gotowania.
- Oczyszczyć i/lub wymienić filtry po wskazanym okresie czasu (zagrożenie pożarem). Patrz

rozdział Czyszczenie i konserwacja.

- W pomieszczeniu należy zapewnić odpowiednią wentylację w czasie jednoczesnego używania okapu i urządzeń używających gazu lub innych paliw (nie dotyczy urządzeń, które odprowadzają wyłącznie powietrze obecne w pomieszczeniu).
- Symbol  widoczny na produkcie lub na opakowaniu oznacza, że produkt nie może zostać zutylizowany jak normalne odpady gospodarstwa domowego. Produkt przeznaczony do utylizacji należy przekazać do specjalnego punktu zbiórki w celu recyklingu elementów elektrycznych i elektronicznych. Usuwając produkt w sposób właściwy, zapobiegasz ewentualnym ujemnym wpływom na środowisko naturalne oraz na zdrowie ludzi, które mogłyby powstać w wyniku niewłaściwej utylizacji. Aby uzyskać bardziej szczegółowe informacje na temat recyklingu tego produktu, należy skontaktować się z Urzędem Miasta, lokalnym punktem utylizacji odpadów lub sklepem, w którym produkt został zakupiony.

 **OSTRZEŻENIE:** Przed przystąpieniem do jakiegokolwiek operacji czyszczenia i/lub konserwacji należy odłączyć wtyczkę od gniazda elektrycznego.

## Informacje o oczyszczaczu

 **OSTRZEŻENIE:** Wyłączyć urządzenie, aby uniknąć kontaktu z lampami UV-C.

- Urządzenie, jeśli jest uszkodzone, nie może być używane.
- Urządzenie zawiera lampy o promieniowaniu UV-C.
- Należy wymienić lampy UV-C po 6000 godzinach działania. W celu wymiany należy skontaktować się z Działem Pomocy Technicznej. Wymiana lamp nie może być wykonywana przez użytkownika.
- Wykorzystywanie urządzenia w inny sposób niż opisany w tym dokumencie lub uszkodzenie obudowy może spowodować ułatwienie się promieniowania UV-C.
- Promieniowanie UV-C może nawet w małych dawkach spowodować uszkodzenie oczu i skóry.
- Nie wkładać małych przedmiotów przez kratki wentylacyjne. Mogłyby uszkodzić wentylatory i zakłócić działanie urządzenia.
- Przed otwarciem urządzenia zapoznać się z instrukcją konserwacji.
- Przed wymianą nadajnika UV-C należy odłączyć urządzenie od zasilania.

## Deklaracja Zgodności

Producent oświadcza, że przedmiotowe urządzenie wyposażone w funkcję bezprzewodowej komunikacji radiowej



jest zgodne z Dyrektywą 2014/53/UE.

Pełny tekst deklaracji zgodności UE można znaleźć pod następującym adresem internetowym, wyszukując według kodu produktu:

“<https://www.franke.com>”

Kod ten znajduje się na etykiecie umieszczonej wewnątrz produktu.

Pasma częstotliwości	Maksymalna przesyłana moc
2,4 GHz	maks. 100 mW

## 2. UŻYTKOWANIE

- Okap został zaprojektowany wyłącznie do użytku domowego, do eliminacji zapachów kuchennych.
- Okapu nie należy używać do celów innych niż te, do których jest on przeznaczony.
- Nigdy nie pozostawiać włączonego dużego płomienia pod okapem, kiedy jest on uruchomiony.
- Intensywność płomienia należy regulować w taki sposób, aby znajdował się wyłącznie pod naczyniem do gotowania i nie wystawał po jego bokach.
- Nie zostawiać frytkownic bez nadzoru podczas używania: rozgrzany olej może się zapalić.

## 3. CZYSZCZENIE I KONSERWACJA

- Gąbczasta część filtra może być myta w zmywarce do naczyń raz na 4 miesiące lub częściej (w przypadku intensywnego użytkowania okapu). Jej poprawne funkcjonowanie zagwarantowane jest do maksymalnie 5 myć, po czym filtr należy wymienić (W).

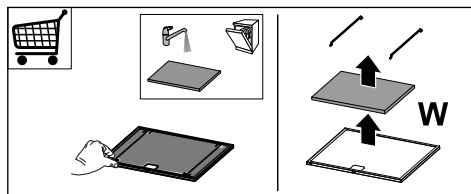

- Filtry przeciw tłuszczowe należy czyścić co 2 miesiące użytkowania lub częściej, jeżeli są używane bardzo intensywnie. Można je myć w zmywarce do naczyń (Z).

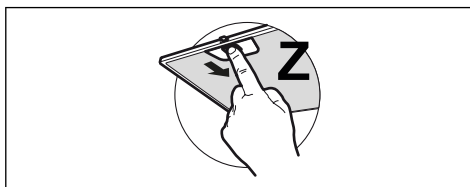

- Czyścić okap wilgotną ściereczką i neutralnym płynem do mycia.
- Do czyszczenia zewnętrznej i wewnętrznej strony okapu unikać stosowania produktów zawierających alkohol lub silikon.

Jeśli produkt lub jedna z jego części jest wykonana ze stali nierdzewnej, używać specjalnych produktów nieściernych, a podczas czyszczenia śledzić satynowe linie wykończenia.

## 4. CZYSZCZENIE I KONSERWACJA OCZYSZCZACZA





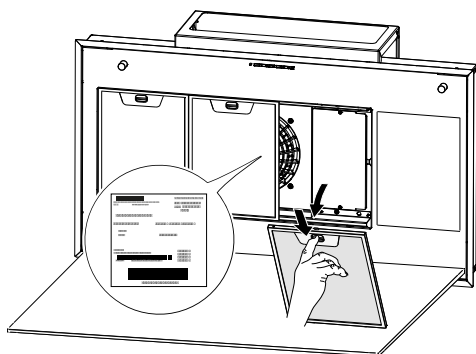

- Nie używać produktów lub materiałów ściernych.
- Unikać produktów zawierających alkohol lub sylikony.

**W celu dokładniejszego czyszczenia skontaktować się z działem pomocy technicznej.**

Dane techniczne umieszczono na tabliczce znamionowej zainstalowanej wewnątrz urządzenia.



## 5. POLECENIA

<div style="display: flex; justify-content: space-around; align-items: center;"> <div style="text-align: center;">  L         </div> <div style="text-align: center;">  T1         </div> <div style="text-align: center;">  T2         </div> <div style="text-align: center;">  T3         </div> <div style="text-align: center;">  T4         </div> <div style="text-align: center;">  S1         </div> </div>			
Przycisk	Naciśnięcie na przycisk	Funkcja	LED
L	Krótkie	Światła zmieniają natężenie - od dużego, przez średnie (jeżeli zostało ono przewidziane), do wyłączonego.	-
	Długie z włączonym silnikiem	<b>Funkcja Delay</b> Włącza/wyłącza funkcję Delay (automatyczne wyłączenie Silnika i oświetlenia opóźnione o 30'). Nie można uaktywnić z włączoną funkcją Intensywną lub 24h.	Migająca
	Długie, kiedy wszystkie obciążenia są wyłączone (silnik i światła)	<b>Połączenie Włączonego Trybu</b> Przed rozpoczęciem procedury postępować zgodnie ze wskazówkami zawartymi w instrukcjach urządzeń do sparowania. Uruchamia się procedura połączenia okapu z kompatybilnymi urządzeniami (pilota zdalnego sterowania). Istnieje możliwość połączenia wyłącznie jednego pilota do zdalnego sterowania. Informacje na temat czynności do wykonania na urządzeniach wskazano w ich instrukcjach obsługi. Procedura parowania trwa 2 minuty. Jeśli w tym czasie nie zostanie rozpoznane żadne urządzenie, należy sprawdzić, czy uaktywniono procedurę parowania na danych urządzeniach. Możliwe jest również, że została osiągnięta maksymalna liczba możliwych do sparowania urządzeń.	LED T1 i T2 migają: procedura parowania w toku.  Po pomyślnym zakończeniu procedury, LED T1 i T2 włączą się na 2 sekundy.
T1	Krótkie	Włącza/Wyłącza silnik z pierwszą prędkością.	Stać
	Długie, kiedy światło jest zapalone	Aktywuje/Dezaktywuje <b>alarm Filtrów Węglowych</b> .	Wszystkie LED migną 2 razy: alarm aktywny. Wszystkie LED włączone na 1 sekundę: alarm nieaktywny.
	Długie, kiedy wszystkie obciążenia są wyłączone (silnik i światła)	<b>Odlączenie od Włączonego Trybu</b> Uruchamia się procedura odłączania wszystkich urządzeń kompatybilnych, które zostały połączone za pomocą funkcji Połączenia z Włączonym Trybem.	Po pomyślnym zakończeniu procedury, LED T1 i T2 migną 5 razy.

T2	Krótkie	Włącza/Wyłącza silnik z drugą prędkością.	Stała
	Długie, kiedy włączone jest światło lub silnik	<b>Funkcjonowanie 24h</b> Włącza/Wyłącza silnik w trybie Wymiany Powietrza 24h, z prędkością umożliwiającą 10 minutowe zasysanie co godzinę w cyklu 24-godzinnym. Nie można go aktywować, jeśli są aktywne tryby Intensywny lub Delay.	Migająca
	Długie, kiedy wszystkie obciążenia są wyłączone (silnik i światła)	<b>Połączenie Wi-Fi</b> Włącza/Wyłącza funkcję Połączenia Wi-Fi.  Uwaga: Funkcja Wi-Fi uaktywni się automatycznie, gdy użytkownik zażąda przeprowadzenia procedury konfiguracji Wi-Fi.	LED S1 Migająca: połączenie z siecią domową w toku. Led S1 Stały: połączenie z Wi-Fi aktywne.
T3	Krótkie	Włącza silnik na trzeciej prędkości.	Stała
	Długie, kiedy włączone jest światło lub silnik	Włącza silnik z prędkością <b>Intensywną 1</b> . Prędkość ta uruchamia się na czas równy 10 minutom. Po upływie takiego czasu, system automatycznie powraca do wcześniej wybranej prędkości. Jeżeli zostanie uaktywniona gdy silnik jest wyłączony, po upływie ustawionego czasu następuje przejście do trybu OFF.  Ponowne długie wciśnięcie przycisku (z włączonym oświetleniem lub silnikiem) powoduje włączenie silnika z prędkością <b>Intensywną 2</b> . Prędkość ta uruchamia się na czas równy 6 minutom. Po upływie takiego czasu, system automatycznie powraca do wcześniej wybranej prędkości. Jeżeli zostanie uaktywniona gdy silnik jest wyłączony, po upływie ustawionego czasu następuje przejście do trybu OFF.	Migająca
	Długie, kiedy wszystkie obciążenia są wyłączone (silnik i światła)	Następuje <b>reset alarmu nasycenia Filtrów i alarmu wypalanej lampy</b> .	Wszystkie LED migną 3 razy.
		Wskazuje <b>alarm nasycenia Filtrów Przeciwtłuszczowych Metalowych</b> i konieczność ich umycia. Alarm włącza się po 100 godzinach rzeczywistej pracy okapu.  Sygnalizuje <b>alarm nasycenia Filtr Przeciwzapachowego Węglowego</b> . Alarm włącza się po 200 godzinach rzeczywistej pracy okapu.	LED T2 i T3 włączone na stałe z wyłączonym okapem.  LED T2 i T3 migają z wyłączonym okapem.
T4	Krótkie	<b>Tryb ręczny</b> Włącza/wyłącza lampę UV-C i wentylację o minimalnej prędkości. Po upływie 24 godzin, lampa i wentylacja wyłączają się automatycznie.	Włączone LED T1 i T4.
	Długie, kiedy wszystkie obciążenia są wyłączone (silnik i światła)	<b>Konfiguracja Wi-Fi</b> Włącza/Wyłącza procedurę konfiguracji Wi-Fi. Przed uruchomieniem procedury użyć <b>Aplikacji Franke@Home</b> w celu zarejestrowania się w systemie iOT Franke. Następnie postępować zgodnie z instrukcjami w celu dodania nowego urządzenia i zarejestrowania w routerze domowym.  Jeśli po kilku minutach procedura nie zakończy się pomyślnie, przed kolejną próbą należy ją wyłączyć, ponownie wciskając przycisk na dłuższą chwilę. W każdym przypadku, jeśli procedura nie zakończy się pomyślnie, okap wyjdzie z niej w ciągu 15 minut.	Led T3 i T4 migają; procedura konfiguracji w toku.  Po pomyślnym zakończeniu procedury, LED T3 i T4 włączą się na 2 sekundy.
Funkcje, które można aktywować na Pilotcie zdalnego sterowania		<b>Tryb dzienny</b> Włącza/wyłącza lampę UV-C i wentylację o maksymalnej prędkości. Po upływie 2 godzin, lampa i wentylacja wyłączają się automatycznie.	Włączone LED T2 i T4.
		<b>Tryb nocny</b> Włącza/wyłącza lampę UV-C i wentylację o minimalnej prędkości. Uruchamia się tryb automatyczny z cyklem roboczym wykonywanym przez 24 godziny, w ciągu których urządzenie jest włączone przez 5 godzin i wyłączone przez kolejne 19 godzin. Po 7 dniach tryb nocny zostanie automatycznie wyłączony.	Włączone LED T3 i T4.
Sygnalizacje Air Hub		<b>Sygnalizacja zalecanej wymiany lampy</b> Po 6000 godzin pracy pojawia się sygnalizacja wskazująca konieczność wymiany lampy. W celu wymiany należy skontaktować się z Działem Pomocy Technicznej.	Migające LED T2, T3 i T4
		<b>Sygnalizacja zepsutej lampy</b> Jeśli lampa UV jest spalona lub nie włącza się, sygnalizacja trwa, dopóki nie zostanie przywrócone jej prawidłowe działanie. W celu wymiany należy skontaktować się z Działem Pomocy Technicznej.	Migające LED T1, T2, T3 i T4

**Zalecana kolejność parowania urządzeń:**

- 1 - Włączony Tryb (patrz instrukcja pilota do zdalnego sterowania)
- 2 - Połączenie z Włączonym Trybem (patrz instrukcja okapu)
- 3 - Parowanie Pilota zdalnego sterowania-Okapu (Patrz instrukcja obsługi pilota zdalnego sterowania)

**Uwaga:**

Jeśli są aktywne funkcje: Aktywne są **Tryb ręczny + Tryb dzienny**, po włączeniu okapu oczyszczacz wyłączy się.

Jeśli okap będzie włączony z dowolną prędkością i zechce się włączyć oczyszczacz, nastąpi wyłącznie okapu.

Kiedy aktywna jest funkcja **tryb nocny**, po uruchomieniu silnika okapu oczyszczacz wyłączy się. Po wyłączeniu okapu, oczyszczacz włączy się z poprzednio ustawioną funkcją.

## 6. APP FRANKE@HOME

Aplikacja Franke@Home jest dostępna dla smartfonów z systemem iOS i Android, i umożliwia uzyskanie dostępu do wszystkich funkcji okapu za pośrednictwem zdalnego działania.

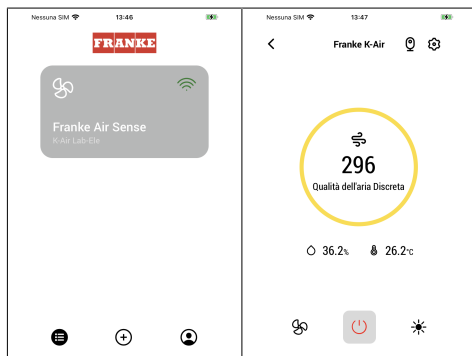

Ikona	Funkcja
	Strona główna
	Dodaj nowe urządzenie
	Zarządzanie profilem użytkownika
	Połączenie z siecią Wi-Fi Franke
	Wyłączanie/włączanie okapu
	Zarządzanie systemem oświetlenia
	Zarządzanie prędkością silnika

	Funkcja Intensywna
	Funkcjonowanie 24h
	Funkcja Delay
	Funkcja Automatyczna
	Zarządzanie ustawieniami Aplikacji

## 7. PILOT ZDALNEGO STEROWANIA

- Omawiane urządzenie może być zarządzane za pomocą pilota zdalnego sterowania.
- **UWAGA:** pierwszą czynnością do przeprowadzenia na pilocie zdalnego sterowania jest aktywacja Trybu Połączenia (więcej szczegółów wskazano w instrukcji urządzenia).

**OSTRZEŻENIE:** niektóre funkcje mogą być aktywowane tylko za pomocą pilota zdalnego sterowania (skonsultować instrukcję urządzenia w celu uzyskania szczegółów).

## 8. OŚWIETLENIE

- W celu wymiany należy skontaktować się z centrum serwisowym ("W celu zakupu zwrócić się do centrum serwisowego").

## 1. INFORMACE O BEZPEČNOSTI

**i** Z důvodu vlastní bezpečnosti a správného provozu zařízení si před instalací a uvedením do provozu pečlivě přečtěte tento návod. Mějte tento návod stále uschovaný spolu s přístrojem, a to i v případě prodeje nebo převodu třetím osobám. Je důležité, aby uživatelé znali všechny provozní a bezpečnostní vlastnosti přístroje.

**!** Připojení kabelů musí provést kompetentní technik.

- Výrobce nenese odpovědnost za škody vzniklé v důsledku nesprávné instalace nebo používání.
- Minimální bezpečnostní vzdálenost mezi varnou plochou a odsávací digestoří je 650 mm (některé modely mohou být nainstalovány do nižší výšky; viz odstavec týkající se provozních rozměrů a instalace).
- Jestliže je v návodu k instalaci plynového sporáku uvedena větší vzdálenost než výše uvedená, je třeba to vzít v úvahu.
- Zkontrolujte, zda síťové napětí odpovídá hodnotám uvedeným na štítku uvnitř digestoře.
- Odpojovací zařízení musí být instalována v pevném systému v souladu s předpisy pro elektroinstalační systémy.
- U přístrojů třídy I zkontrolujte, zda je domácí napájecí zdroj dostatečně uzemněn.
- Připojte digestoř k dýmníku pomocí trubky o minimálním průměru 120 mm. Trasa výparů musí být co nejkratší.
- Musí být dodrženy všechny normy týkající se odvodu vzduchu.
- Nepřipojujte odsávací digestoř ke komínům, které odvádějí zplodiny ze spalování (např. kotle, komíny atd.).
- Pokud je digestoř používána v kombinaci s neelektrickými přístroji (např. plynovými), musí být v místnosti zaručeno dostatečné větrání, aby nemohlo dojít k návratu plynových zplodin. Jestliže je kuchyňská digestoř používána v kombinaci s přístroji, které nejsou napájeny elektrickým proudem, záporný tlak v místnosti nesmí být vyšší než 0,04 mbar, aby nemohlo dojít ke zpětnému nasávání výparů do místnosti, kde se nachází digestoř.
- Vzduch nesmí být odváděn přes potrubí používané pro odvod výparů ze spalovacích zařízení fungujících na plyn nebo na jiná paliva.
- Pokud je napájecí kabel poškozen, jeho výměnu může provádět pouze výrobce nebo jeho servisní technik.
- Připojte zástrčku do zásuvky odpovídající normám a ve snadno přístupné poloze.
- Při realizaci technických a bezpečnostních rozměrů pro

odvod výparů je třeba pečlivě dodržovat předpisy stanovené místními orgány.

**!** UPOZORNĚNÍ: Před instalací digestoře odstraňte ochranné fólie.

- Použijte pouze šrouby a spojovací materiál vhodného typu pro digestoř.

**!** VAROVÁNÍ: Pokud nebudou šrouby nebo spojovací prvky instalovány v souladu s těmito pokyny, může dojít k úrazu elektrickým proudem.

- Nepozorujte přímo optickými přístroji (dalekohledem, lupou....).
- Pod kuchyňskou digestoří nepřipravujte flambované pokrmy, je zde nebezpečí požáru.
- Tento přístroj může být používán dětmi ve věku nad 8 let a osobami se sníženými fyzickými, smyslovými nebo duševními schopnostmi nebo bez patřičných zkušeností a znalostí, pokud jsou pod pečlivým dohledem nebo byly seznámeny s pokyny k použití přístroje bezpečným způsobem a rozumí jeho rizikům. Zkontrolujte, zda si děti nehrají s přístrojem. Čištění a údržba, které mají být vykonávány uživatelem, nesmí být prováděny dětmi, pokud nejsou pod dozorem.
- Děti musí být pod dohledem, kontrolujte, aby si nehrály s přístrojem.

- Přístroj nesmí používat osoby (včetně dětí) se sníženými psycho-fyzicko-smyslovými schopnostmi nebo s nedostatečnými zkušenostmi a znalostmi, pokud nejsou pod pečlivým dohledem a nebyly poučeny.

**!** Přístupné části mohou při používání varných přístrojů dosahovat vysokých teplot.

- Po uplynutí stanovené doby filtry vyčistěte a/nebo vyměňte (nebezpečí požáru). Řiďte se odstavcem Údržba a čištění.
- Pokud je digestoř používána současně s plynovými přístroji nebo přístroji, které používají nějaké jiné palivo, v místnosti musí být vhodné větrání (neaplikuje se na přístroje, které pouze vypouštějí vzduch do místnosti).
- Symbol  na výrobku nebo jeho obalu znamená, že výrobek nelze zlikvidovat jako běžný domácí odpad. Výrobek, který má být zlikvidován, musí být odevzdán do příslušného sběrného střediska pro recyklaci elektrických a elektronických součástí. Zajištěním správné likvidace tohoto výrobku pomůžete zabránit možným negativním dopadům na životní prostředí a zdraví, které by jinak mohly vzniknout při jeho nesprávném odstranění. Podrobnější informace o recyklaci tohoto výrobku získáte u obce, míst-



ní služby pro odstraňování odpadu nebo v obchodě, kde byl výrobek zakoupen.

**!** UPOZORNĚNÍ: Před jakýmkoli čištěním a/nebo údržbou odpojte zástrčku ze zásuvky.

## Informace o čističi

**!** UPOZORNĚNÍ: Vypněte zařízení, abyste zabránili kontaktu s žárovkami UV-C.

- Pokud je zařízení poškozené, nesmí se používat.
- Zařízení obsahuje žárovky emitující UV-C.
- Žárovky UV-C musí být vyměněny po 6000 hodinách provozu. Pro výměnu kontaktujte technickou asistenci. Výměnu žárovek nesmí provádět uživatel.
- Použití zařízení jiným způsobem, než je popsáno v tomto dokumentu, nebo poškození pouzdra, mohou způsobit únik UV-C záření.
- UV-C záření může, i v malých dávkách, způsobit poškození očí a pokožky.
- Nevkládejte malé předměty ventilačními mřížkami. Mohly by poškodit ventilátory a zhoršit provoz zařízení.
- Před otevřením přístroje si přečtěte pokyny k údržbě.
- Před výměnou vysílače UV-C musí být přístroj odpojen od napájení.

## Prohlášení o shodě

Výrobce prohlašuje, že toto zařízení s bezdrátovým provozem je v souladu se směrnicí 2014/53/EU.

Úplné znění EU prohlášení o shodě je k dispozici na následující internetové adrese při zadání kódu výrobku:

["https://www.franke.com"](https://www.franke.com)

Tento kód naleznete na štítku umístěném uvnitř výrobku.

Frekvenční pásma	Maximální přenášený výkon
2,4 GHz	100 mW max.

## 2. POUŽITÍ

- Odsávací digestoř je navržena výlučně pro domácí použití, k odstraňování pachů z kuchyně.
- Nikdy nepoužívejte digestoř k jiným účelům než k těm, pro které je určena.
- Nikdy nenechávejte pod digestoří při chodu vysoký plamen.
- Seřídte intenzitu plamene tak, aby byl nasměrován pouze na dno varné nádoby a ujistěte se, aby nešlehal po jejích stranách.
- Kontrolujte fritovací hrnce během používání: příliš zahřátý olej by se mohl vznítit.

## 3. ČIŠTĚNÍ A ÚDRŽBA

- Houbovitou část filtru lze mýt v myčce nádobí minimálně každé 4 měsíce nebo častěji, při obzvláště intenzivním používání, což zaručuje funkčnost až 5 mytí před výměnou (W).

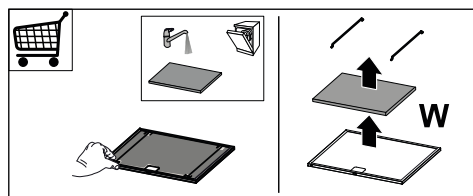



- Tukové filtry musí být čištěny každé 2 měsíce provozu nebo častěji v případě velmi intenzivního používání a lze je mýt v myčce nádobí (Z).

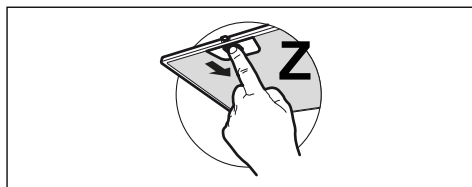

- Čistíte digestoř vlhkým hadříkem a neutrálním tekutým čisticím prostředkem.
- Pro čištění vnější a vnitřní části odsávače par nepoužívejte výrobky na bázi alkoholu nebo silikonu.

Pokud je výrobek nebo některá z jeho částí vyrobena z nerezové oceli, použijte k čištění speciální neabrazivní prostředky a při čištění dodržujte linie saténového povrchu.

## 4. ČIŠTĚNÍ A ÚDRŽBA ČISTIČE





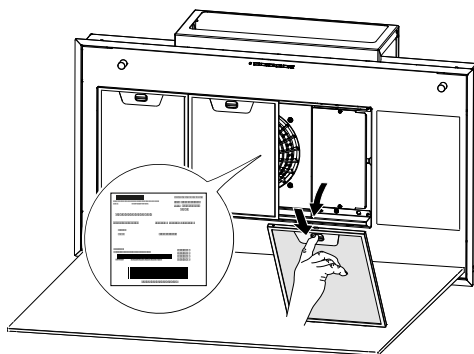

- Nepoužívejte abrazivní výrobky nebo materiály.
- Nepoužívejte alkoholické nebo silikonové výrobky.

**Ohledně důkladnějšího čištění se obraťte na technickou asistenci.**

Technické údaje jsou uvedeny na typovém štítku umístěném uvnitř přístroje.



## 5. PŘÍKAZY

<div style="text-align: right;">S1</div> <div style="display: flex; justify-content: space-around; align-items: center;"> <div style="text-align: center;">  L         </div> <div style="text-align: center;">  T1         </div> <div style="text-align: center;">  T2         </div> <div style="text-align: center;">  T3         </div> <div style="text-align: center;">  T4         </div> <div style="text-align: center;">  </div> </div>			
Tlačítko	Stisknutí tlačítka	Funkce	Kontrolka led
L	Krátké	Světla se střídají mezi vysokou intenzitou, střední intenzitou (pokud existuje) a vypnutím.	-
	Dlouhé se zapnutým motorem	<b>Funkce Delay</b> Aktivuje/Deaktivuje funkci Delay (automatické vypínání motoru a osvětlení zpožděné o 30'). Nelze aktivovat, jestliže je zapnuta Intenzivní nebo 24h.	Bliká
	Dlouhé se všemi spotřebiči vypnutými (motor a světla)	<b>Spárování Připojeného režimu</b> Před zahájením postupu se řiďte specifickými pokyny v příručkách zařízení, která mají být spárována. Spustí se postup přiřazení digestoře ke kompatibilním zařízením (dálkový ovladač). Lze přiřadit pouze jeden dálkový ovladač. Operace, které je třeba provést, jsou popsány v příručkách zařízení. Postup párování trvá 2 minuty. Pokud během této doby není rozpoznáno žádné zařízení, zkontrolujte, zda jste předtím spustili postup pro spárování zařízení. Je možné, že bylo dosaženo maximálního limitu zařízení k přiřazení.	Kontrolky led T1 a T2 blikají: probíhá postup párování.  Po úspěšném dokončení postupu se kontrolky led T1 a T2 rozsvítí na 2 sekundy.

T1	Krátké	Zapíná/vypíná motor na jedničku.	Svítil stále
	Dlouhé s rozsvíceným světlem	Aktivuje/deaktivuje <b>alarm uhlíkových filtrů</b> .	Všechny kontrolky led dvakrát zablikají: alarm aktivován. Všechny kontrolky led svítí 1 sekundu: alarm deaktivován.
	Dlouhé se všemi spotřebiči vypnutými (motor a světla)	<b>Zrušení spárování připojeného režimu</b> Spustí se postup pro zrušení všech kompatibilních zařízení, která byla dříve spojena s funkcí Spárování.	Po úspěšném dokončení postupu kontrolky led T1 a T2 pětkrát zablikají.
T2	Krátké	Zapíná/vypíná motor na dvojku.	Svítil stále
	Dlouhé se zapnutým světlem a motorem	<b>Funkce 24h</b> Aktivuje/Deaktivuje motor v režimu Výměny vzduchu 24h, rychlost, která v rámci cyklu 24 hodin umožňuje desetiminutové odsávání každou hodinu. Nelze aktivovat, jestliže je aktivní režim Intenzivní nebo Delay.	Bliká
	Dlouhé se všemi spotřebiči vypnutými (motor a světla)	<b>Připojení Wi-Fi</b> Aktivuje/Deaktivuje funkci připojení Wi-Fi.  Poznámka: funkce Wi-Fi se aktivuje automaticky, když uživatel požádá o postup konfigurace Wi-Fi.	Kontrolka led S1 bliká: probíhá připojení k domácí síti. Kontrolka led S1 svítí: aktivované připojení Wi-Fi.
T3	Krátké	Zapne motor na trojku.	Svítil stále
	Dlouhé se zapnutým světlem a motorem	Zapne motor na <b>Intenzivní 1</b> rychlost. Tato rychlost je časově omezena na 10 minut. Po uplynutí této doby se systém automaticky navrátí na rychlost, která byla zvolena předtím. Dojde-li k její aktivaci s vypnutým motorem, po uplynutí této doby systém přejde do režimu OFF.  Dalším dlouhým stisknutím tlačítka (při zapnutém světle nebo motoru) se motor zapne s rychlostí <b>Intenzivní 2</b> . Tato rychlost je časově omezena na 6 minut. Po uplynutí této doby se systém automaticky navrátí na rychlost, která byla zvolena předtím. Dojde-li k její aktivaci s vypnutým motorem, po uplynutí této doby systém přejde do režimu OFF.	Bliká
	Dlouhé se všemi spotřebiči vypnutými (motor a světla)	Resetuje se <b>alarm nasycení filtrů a alarm vysloužilé žárovky</b> .	Všechny kontrolky led třikrát zablikají.
		Signalizuje <b>alarm nasycení kovových tukových filtrů</b> a nutnost je umýt. Tento alarm se spustí po 100 hodinách skutečného provozu digestoře.  Signalizuje <b>alarm nasycení uhlíkového pachového filtru</b> . Tento alarm se spustí po 200 hodinách skutečného provozu digestoře.	Kontrolky led T2 a T3 stále svítí při vypnuté digestoři. Kontrolky led T2 a T3 blikají při vypnuté digestoři.
T4	Krátké	<b>Ruční režim</b> Zapne/vypne UV-C žárovku a ventilaci při minimální rychlosti. Po 24 hodinách se žárovka a ventilace automaticky vypnou.	Kontrolky led T1 a T4 svítí.
	Dlouhé se všemi spotřebiči vypnutými (motor a světla)	<b>Konfigurace Wi-Fi</b> Aktivuje/Deaktivuje postup konfigurace Wi-Fi. Před zahájením postupu použijte aplikaci <b>Franke@Home</b> k registraci do systému IOT Franke. Poté podle pokynů přidejte nové zařízení a zaregistrujte se k domácímu routeru. Pokud se postup po několika minutách úspěšně neukončí, deaktivujte jej opětovným dlouhým stisknutím tlačítka a poté zkuste znovu. Digestoř v každém případě opustí postup, pokud se úspěšně neukončí do 15 minut.	LED diody T3 a T4 blikají: probíhá konfigurační postup.  Po úspěšném dokončení postupu se kontrolky led T3 a T4 rozsvítí na 2 sekundy.
Funkce aktivovatelné dálkovým ovladačem		<b>Denní režim</b> Zapne/vypne UV-C žárovku a ventilaci při maximální rychlosti. Po 2 hodinách se žárovka a ventilace automaticky vypnou.	Kontrolky led T2 a T4 svítí.
		<b>Noční režim</b> Zapne/vypne UV-C žárovku a ventilaci při minimální rychlosti. Spustí se automatický provozní režim s 24hodinovým pracovním cyklem, ve kterém je přístroj zapnutý 5 hodin a vypnutý dalších 19 hodin. Po 7 dnech se noční režim automaticky vypne.	Kontrolky led T3 a T4 svítí.

Hlášení Air Hub	<b>Doporučené hlášení k výměně žárovky</b> Po 6000h provozu dojde k hlášení ohledně výměny žárovky. Pro výměnu kontaktujte technickou asistenci.	<b>Kontrolky led T2 a T3 a T4 blikají</b>
	<b>Hlášení rozbité žárovky</b> Pokud UV žárovka vyhoří nebo se nerozsvítí, zobrazí se výstražné hlášení, které se nevyvnuje do doby, než dojde k obnovení funkčnosti žárovky. Pro výměnu kontaktujte technickou asistenci.	<b>Kontrolky led T1 a T2 a T3 a T4 blikají</b>
<b>Doporučená posloupnost spárování zařízení:</b> 1 - Připojený režim (viz příručka dálkového ovladače) 2 - Spárování Připojeného režimu (viz příručka digestoře) 3 - Spárování dálkového ovladače-digestoře (Viz příručka dálkového ovladače)		

## Pozor:

Pokud máme funkce: **Ruční režim + Denní režim** aktivní a zapneme digestoř, čistič se vypne.

Pokud máme digestoř zapnutou s jakoukoli rychlostí a chceme zapnout čistič, digestoř se vypne.

Pokud máme funkci **Noční režim** aktivní a zapne se motor digestoře, čistič se vypne. Pokud vypneme digestoř, čistič se zapne s dříve nastavenou funkcí.

## 6. APLIKACE FRANKE@HOME

Aplikace Franke@Home je k dispozici pro chytré telefony se systémy iOS a Android a umožňuje přístup ke všem funkcím digestoře prostřednictvím vzdálené interakce.

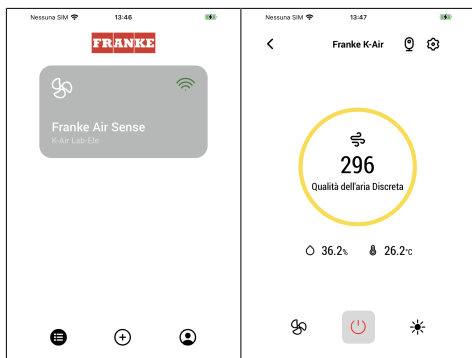

Ikona	Funkce
	Domovská stránka
	Přidat nové zařízení
	Řízení profilu uživatele
	Připojeno k síti Wi-Fi Franke

	Vypnutí/zapnutí digestoře
	Řízení systému osvětlení
	Řízení rychlosti motoru
	Funkce Intenzivní
	Funkce 24h
	Funkce Delay
	Funkce Automatický
	Řízení nastavení App

## 7. DÁLKOVÝ OVLADAČ

- Toto zařízení lze ovládat dálkovým ovladačem.
- UPOZORNĚNÍ:** jako první úkon na dálkovém ovladači aktivujte Připojený režim (více informací naleznete v příručce zařízení).

**POZOR:** některé funkce lze aktivovat pouze pomocí dálkového ovládání (další podrobnosti naleznete v příručce k zařízení).

## 8. OSVĚTLENÍ

- Pro výměnu kontaktujte oddělení technického servisu („Pro nákup se obraťte na oddělení technického servisu“).

## 1. INFORMACIJE O SIGURNOSTI

**i** Radi vlastite sigurnosti i kako biste osigurali ispravan rad uređaja, molimo da pažljivo pročitate ovaj priručnik prije instalacije i stavljanja uređaja u rad. Uvijek držite ove upute zajedno s uređajem, čak i ako ga prodajete ili prosljeđujete trećim osobama. Važno je da su korisnici upoznati sa svim karakteristikama rada i sigurnosti uređaja.

**!** Spajanje električnih vodova mora obaviti kompetentni tehnički stručnjak.

- Proizvođač ne može biti odgovoran za eventualne štete koje proizlaze iz neprikladne instalacije ili korištenja uređaja.
- Minimalni sigurnosni razmak između ploče za kuhanje i nape je 650 mm (neki modeli se mogu ugraditi i na nižu visinu; vidi odlomak o radnim dimenzijama i ugradnji).
- Ako je u uputama za postavljanje plinske ploče za kuhanje navedena udaljenost veća od gore navedene, to se mora uzeti u obzir.
- Provjerite odgovara li mrežni napon onom naznačenom na pločici s podacima unutar nape.
- Glavni izolatori moraju biti instalirani u fiksnom uređaju u skladu s propisima o sustavima ožičenja.
- Za uređaje klase I provjerite da li kućna mreža napajanja ima odgovarajući priključak za uzemljenje.
- Spojite napu na dimovod pomoću cijevi minimalnog promjera 120 mm. Put dimnih plinova mora biti što kraći.
- Moraju se poštivati svi propisi koji se odnose na ispuštanje zraka.
- Ne spajajte napu na dimne kanale koji prenose pare izgaranja (npr. iz kotlova, kamina itd.).
- Ako se napa koristi u kombinaciji s neelektričnim uređajima (npr. plinskim uređajima), mora se osigurati dovoljan stupanj ventilacije u prostoriji kako bi se spriječio povratni tok ispušnih plinova. Kada se kuhinjska napa koristi u kombinaciji s aparatima koji se ne napajaju električnom energijom, podtlak u prostoriji ne smije biti veći od 0,04 mbara kako napa ne bi uvukla dim natrag u prostoriju.
- Zrak se ne smije evakuirati kroz kanal koji se koristi za ispuštanje para iz uređaja za izgaranje koji rade na plin ili druga goriva.
- Ako je kabel napajanja oštećen mora ga zamijeniti proizvođač ili tehničar servisne službe.
- Spojite utikač u utičnicu tipa koji odgovara važećim zakonima i nalazi se na dostupnom mjestu.

- Što se tiče tehničkih i sigurnosnih mjera koje treba poduzeti za ispuštanje dimnih plinova, važno je savjesno poštivati propise koje donose lokalne vlasti.

 **UPOZORENJE:** Prije postavljanja nape, uklonite zaštitne folije.

- Koristite samo vijke i vijčani pribor koji su prikladni za napu.

 **UPOZORENJA:** Nepotpuna instalacija vijaka ili elemenata za učvršćivanje u skladu s ovim uputama može dovesti do opasnosti od električnog udara.

- Ne gledajte izravno optičkim sredstvima (naočale, povećalo...).
- Nemojte flambirati ispod nape: može doći do požara.
- Ovaj uređaj mogu koristiti djeca ne mlađa od 8 godina i osobe smanjenih psihofizičkih i senzornih sposobnosti samo ako su pod nadzorom i ako ih se pouči o načinu korištenja uređaja na siguran način i opasnostima koje korištenje nosi. Pobrinite se da se djeca ne igraju s uređajem. Čišćenje i održavanje od strane korisnika ne smiju izvoditi djeca, osim ako ih se nadzire.
- Nadzirite djecu, pobrinite se da se ne igraju s uređajem.
- Ovaj uređaj ne smiju koristiti osobe (uključujući djecu) smanjenih psihofizičkih i senzorskih sposobnosti ili nedo-

voljnog znanja, osim ako ih se pažljivo ne nadzire i instruiira.

 Dostupni dijelovi mogu se jako zagrijati tijekom korištenja uređaja za kuhanje.

- Očistite i/ili zamijenite filtere nakon navedenog vremena (opasnost od požara). Pogledajte odjeljak Održavanje i čišćenje.
- U prostoriji mora postojati odgovarajuća ventilacija kada se napa koristi istovremeno s uređajima koji koriste plin ili druga goriva (ne odnosi se na uređaje koji samo ispuštaju zrak u prostoriju).
- Simbol  na proizvodu i na pakiranju označava da se proizvod ne može ukloniti kao uobičajeni kućni otpad. Proizvod kojeg treba baciti mora se povjeriti odgovarajućem centru za sakupljanje radi recikliranja električnih i elektroničkih komponenti. Brigom za pravilno zbrinjavanje proizvoda pridonosite sprječavanju potencijalnih negativnih posljedica po okoliš i zdravlje koje bi inače mogle proizići iz neodgovarajućeg zbrinjavanja. Za detaljnije informacije o recikliranju ovog proizvoda kontaktirajte gradsko vijeće, lokalnu službu za bacanje otpada ili trgovinu gdje ste proizvod kupili.

 **UPOZORENJE:** Prije bilo kakvog čišćenja i/ili održavanja, izvucite utikač iz utičnice.

## Informacije o pročišćivaču

**⚠ UPOZORENJE:** Isključite uređaj kako biste izbjegli kontakt s UV-C lampama.

- Ne smijete koristiti uređaj ukoliko je oštećen.
- Uređaj sadrži lampice s emisijom UV-C.
- UV-C lampice moraju se zamijeniti nakon 6000 sati rada. Za zamjenu kontaktirajte tehničku pomoć. Korisnik ne smije vršiti zamjenu lampica.
- Uporaba uređaja na način drugačiji od onog opisanog u ovom dokumentu ili oštećenje kućišta mogu izazvati bijeg UV-C zračenja.
- UV-C zračenja mogu, čak i u malim dozama, oštetiti oči i kožu.
- Nemojte ubacivati male predmete putem otvora za provjetranje. Oni mogu oštetiti ventilatore i ugroziti rad uređaja.
- Prije otvaranja uređaja pročitajte upute za održavanje.
- Prije zamjene UV-C emitera, uređaj se mora isključiti iz napajanja.

## Izjava o sukladnosti

Proizvođač izjavljuje da je ovaj uređaj s funkcijom bežičnog radija u skladu s direktivom 2014/53 / EU.

Cjeloviti tekst izjave o sukladnosti EU dostupan je na sljedećoj internetskoj adresi pretraživanjem prema kodu proizvođa:

“<https://www.franke.com>”

Ovaj se kôd nalazi na naljepnici postavljenoj unutar proizvoda.

Frekven- cijski op- sezi	Maksimalna emiti- rana snaga
2,4 GHz	100 mW maks.

## 2. UPORABA

- Usisna napa osmišljena je isključivo za kućnu uporabu s namjenom uklanjanja mirisa od kuhanja.
- Nikad ne koristite napu za svrhe drugačije od onih za koje je osmišljena.
- Nikad ne ostavljajte visoki plamen ispod nape kad je ona u funkciji.
- Podesite intenzitet plamena na način da ga usmjerite isključivo prema dnu posude za kuhanje, osiguravajući tako da ne izlazi sa strana.
- Friteze je potrebno stalno nadzirati tijekom korištenja: zagrijano ulje se može zapaliti.

## 3. ČIŠĆENJE I ODRŽAVANJE

- Spužvasti dio filtra može se prati u perilici posuđa najmanje svaka 4 mjeseca ili češće, u slučaju posebno intenzivne uporabe, osiguravajući funkcioniranje do maksimalno 5 pranja prije zamjene (W).

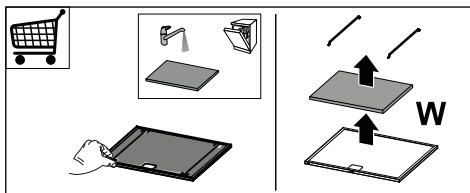

- Filtri za masnoću moraju se čistiti svaka 2 mjeseca ili češće u slučaju vrlo intenzivne uporabe i mogu se prati u perilici posuđa (Z).

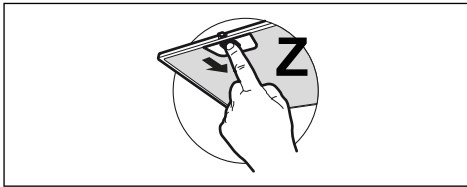

- Očistite napu koristeći vlažnu krpu i neutralni tekući deterdžent.
- Za vanjsko i unutarnje čišćenje nape izbjegavajte alkoholna ili silikonska sredstva.

Ako je proizvod ili jedan njegov dio izrađen od nehrđajućeg čelika, za čišćenje koristite posebne neabrazivne proizvode i tijekom čišćenja slijedite linije satenske završne obrade.

## 4. ČIŠĆENJE I ODRŽAVANJE PROČIŠĆIVAČ

- Nemojte koristiti abrazivne proizvode ili materijale.

- Izbjegavajte alkoholne ili silikonske proizvode.

**Za temeljitije čišćenje obratite se tehničkoj službi.**

Tehnički podaci navedeni su na pločici koja je nalazi na unutrašnjoj strani uređaja.

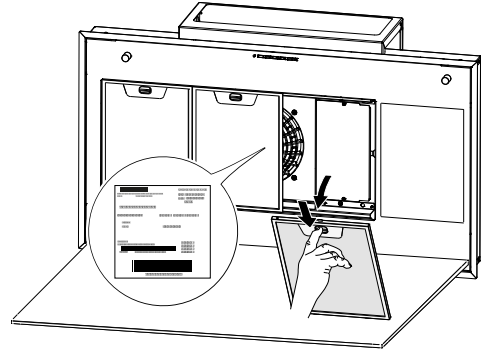

## 5. NAREDBE

<div style="display: flex; justify-content: space-around; align-items: center;"> <div style="text-align: center;">☀️ ⊖ L</div> <div style="text-align: center;">⏻ □ T1</div> <div style="text-align: center;">2 24 □ T2</div> <div style="text-align: center;">3i □ T3</div> <div style="text-align: center;">A □ T4</div> <div style="text-align: center;">S1 □</div> </div>			
Tipka	Pritisak na tipku	Funkcija	LED
L	Kratki	Svjetla se zamjenjuju između visokog intenziteta, srednjeg intenziteta (ako je nazočno), ugašeno.	-
	Dugo s upaljenim motorom	<b>Funkcija odgode</b> Aktivira/deaktivira funkciju odgode (automatsko isključivanje motora i osvjetljenja odgođeno za 30'). Ne može se aktivirati s uključenom funkcijom Intenzivno ili 24 sata.	Trepereće
	Dugo kada su sva opterećenja ugašena (motor i svjetla)	<b>Spajanje povezanog načina</b> Prije započinjanja postupka, slijedite posebne upute u uputama za uređaje koje želite upariti. Počinje postupak uparivanja nape s kompatibilnim uređajima (daljinski upravljač). Može se povezati samo jedan daljinski upravljač. Pogledajte upute uređaja za radnje koje se moraju izvršiti na njima. Postupak uparivanja traje 2 minute. Ako u tom roku nije prepoznat nijedan uređaj, provjerite jeste li prethodno pokrenuli postupak za uparivanje uređaja. Moguće je da je dosegnuta maksimalna količina uređaja koji se mogu povezati.	LED T1 i T2 trepere: postupak uparivanja je u tijeku.  Nakon uspješnog završetka postupka, LED diode T1 i T2 uključuju se na 2 sekunde.



T1	Kratki	Uključuje/isključuje motor na prvoj brzini.	Fiksni
	Dugo dok je svjetlo ugašeno	Aktiviranje/deaktiviranje <b>alarma filtera s aktivnim ugljenom.</b>	Sve LED diode trepću 2 puta: alarm aktiviran. Sve LED diode svijetle 1 sekundu: alarm deaktiviran.
	Dugo kada su sva opterećenja ugašena (motor i svjetla)	<b>Odspajanje povezanog načina</b> Pokreće se postupak za brisanje svih kompatibilnih uređaja koji su prethodno bili povezani s funkcijom uparivanja.	Nakon uspješnog završetka postupka, LED T1 i T2 trepere 5 puta.
T2	Kratki	Uključuje/isključuje motor na drugoj brzini.	Fiksni
	Dugo dok su svjetla i motor ugašeni	<b>Funkcija 24 sata</b> Aktivira/deaktivira motor u 24-satnom načinu izmjene zraka, tj. na brzini koja omogućuje usisavanje od 10 minuta svaki sat, tijekom ciklusa od 24 sata. Ne može se aktivirati ako je aktivan način rada Intenzivno ili Odogoda.	Trepereće
	Dugo kada su sva opterećenja ugašena (motor i svjetla)	<b>Wifi veza</b> Aktivira/deaktivira rad Wi-Fi veze.  Napomena: Wi-Fi funkcija automatski se aktivira kada korisnik zatraži postupak konfiguracije Wi-Fi-ja.	LED S1 treperi: povezivanje na kućnu mrežom je u tijeku. Led lampica S1 fiksna: povezivanje putem bežične mreže je aktivirano.
T3	Kratki	Uključuje motor na trećoj brzini.	Fiksni
	Dugo dok su svjetla i motor ugašeni	Uključuje motor na <b>Intenzivnoj brzini 1.</b> Ova brzina ograničena je na 10 minuta. Po isteku vremena sustav se automatski vraća na prethodno odabranu brzinu. Ako se aktivira s isključenim motorom, nakon isteka vremena prebacuje se u način IS-KLJUČENO.  Ponovnim pritiskom na tipku dugim pritiskom (s uključenim svjetlom ili motorom) motor pokreće <b>Intenzivnu brzinu 2.</b> Ova brzina ograničena je na 6 minuta. Po isteku vremena sustav se automatski vraća na prethodno odabranu brzinu. Ako se aktivira s isključenim motorom, nakon isteka vremena prebacuje se u način IS-KLJUČENO.	Trepereće
	Dugo kada su sva opterećenja ugašena (motor i svjetla)	Vrši se <b>resetiranje alarma zasićenja filtera i alarma istrošene žarulje.</b>	Sve LED diode trepću 3 puta.
		Signalizira <b>alarm zasićenja metalnih filtera za mast</b> i potrebu za njihovim pranjem. Alarm se aktivira nakon 100 sati stvarnog rada nape.  Signalizira <b>alarm zasićenja filtra mirisa s aktivnim ugljenom.</b> Alarm se aktivira nakon 200 sati stvarnog rada nape.	Led T2 i T3 fiksno uključeni s isključenom napom.  LED T2 i T3 trepere s isključenom napom.
T4	Kratki	<b>Ručni način rada</b> Pali/gasi UV-C lampicu i ventilaciju pri minimalnoj brzini. Nakon 24 sata lampica i ventilacija se automatski gase.	Led T1 i T4 uključeni.
	Dugo kada su sva opterećenja ugašena (motor i svjetla)	<b>Wi-Fi konfiguracija</b> Aktivira/deaktivira postupak postavljanja Wi-Fi mreže. Prije pokretanja postupka koristite <b>App Franke@Home</b> za registriranje na sustav IOT Franke. Zatim slijedite upute za dodavanje novog uređaja i registraciju na kućni usmjerivač. Ako se postupak nakon nekoliko minuta ne završi uspješno, prije ponovnog pokušaja, deaktivirajte ga dugim pritiskom tipke. U svakom slučaju, napa napušta postupak ako nije uspješno dovršen u roku od 15 minuta.	Led lampice T3 i T4 trepere: postupak konfiguriranja je u tijeku.  Nakon uspješnog završetka postupka, LED diode T3 i T4 uključuju se na 2 sekunde.
Funkcije koje se aktiviraju daljinskim upravljačem		<b>Način rada dan</b> Pali/gasi UV-C lampicu i ventilaciju pri maksimalnoj brzini. Nakon 2 sata lampica i ventilacija se automatski gase.	Led T2 i T4 fiksno uključeni.
		<b>Način rada noć</b> Pali/gasi UV-C lampicu i ventilaciju pri minimalnoj brzini. Automatski način rada pokreće se radnim ciklusom od 24 sata nakon kojeg uređaj ostaje uključen 5 sati i ugašen za daljih 19 sati. Nakon 7 dana način rada noć se automatski gasi.	Led T3 i T4 uključeni.

Signaliziranje Air Hub	<b>Signal za preporučenu zamjenu lampe</b> Nakon 6000 sati rada daje se signal koji označava potrebnu zamjenu žarulje. Za zamjenu kontaktirajte tehničku pomoć.	LED T1 i T2 i T3 trepere
	<b>Signal neispravne lampe</b> Ako UV lampa pregori ili se ne uključi, signal se daje sve dok se ne obnovi rad lampe. Za zamjenu kontaktirajte tehničku pomoć.	LED T1 i T2 i T3 i T4 trepere
<b>Preporučeni slijed uparivanja između uređaja:</b> 1 - Povezani način rada (pogledajte priručnik za daljinski upravljač) 2 - Uparivanje povezanog načina (pogledajte priručnik za haubu) 3 - Uparivanje daljinskog upravljača i nape (vidi priručnik daljinskog upravljača)		

## Pozor:

Ako imamo funkcije: **Ručni način rada + Dnevni način rada** su aktivni i uključimo napu, pročišćivač se isključuje.

Ako imamo napu uključenu pri bilo kojoj brzini i želimo uključiti pročišćivač, napa se isključuje.

Ako imamo aktivnu funkciju **Noćni način rada** i uključen je motor nape, pročišćivač se isključuje. Ako isključimo napu, pročišćivač se uključuje s prethodno postavljenom funkcijom.

## 6. APLIKACIJA FRANKE@HOME

Aplikacija Franke@Home dostupna je za iOS i Android pametne telefone i omogućuje vam pristup svim funkcijama nape putem daljinske interakcije.

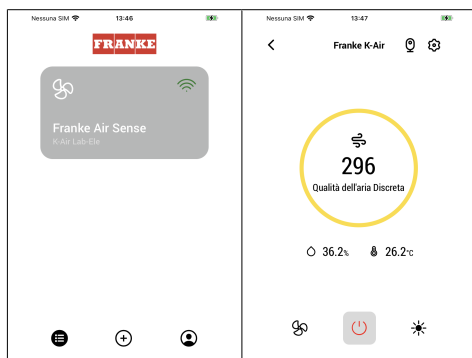

Ikona	Funkcija
	Početna stranica
	Dodajte novi uređaj
	Upravljanje korisničkim profilom
	Spojeno na Franke bežičnu mrežu

	Uključivanje/isključivanje nape
	Upravljanje sustavom osvjjetljenja
	Upravljanje brojem okretaja motora
	Funkcija Intenzivno
	Funkcija 24 sata
	Funkcija odgode
	Automatska funkcija
	Upravljanje postavkama aplikacije

## 7. DALJINSKI UPRAVLJAČ

- Ovaj uređaj se može kontrolirati pomoću daljinskog upravljača.
- **POZORNOST:** kao prvu operaciju na daljinskom upravljaču aktivirajte Povezani način (pogledajte priručnik uređaja za više pojedinosti).

**POZOR:** neke se funkcije mogu aktivirati samo putem daljinskog upravljača (za više pojedinosti pogledajte priručnik uređaja).

## 8. RASVJETA

- Za zamjenu se obratite servisnoj službi („Za kupnju se obratite servisnoj službi“).

## 1. BIZTONSÁGI INFORMÁCIÓK

**i** A saját biztonsága és a készülék megfelelő működése érdekében figyelmesen olvassa el ezt a kézikönyvet a telepítés és az üzembe helyezés előtt. Az utasítást tartsa mindig a készülékkel együtt, eladás vagy harmadik félnek történő átadás esetén is. Fontos, hogy az összes felhasználó ismerje a készülék működési és biztonsági jellemzőit.

**!** A vezetékek bekötését szakembernek kell elvégeznie.

- A gyártó nem vállal felelősséget a nem megfelelő telepítésből vagy használatból eredő esetleges károkért.
- A főzőlap és a páraelszívó közötti minimális biztonsági távolság 650 mm (egyres típusok alacsonyabb magasságba is felszerelhetők; lásd a munkavégzési méretekre és a telepítésre vonatkozó bekezdéseket).
- Ha a gázzal működő főzőfelület telepítési utasításai a fent jelzett távolságnál nagyobb távolságot határoznak meg, azt figyelembe kell venni.
- Ellenőrizze, hogy a hálózati feszültség megfelel-e a páraelszívó belső oldalán található adattáblán feltüntetett feszültségnek.
- A szakaszoló eszközöket a vezetékes rendszerekre vonatkozó előírásoknak megfelelően kell beépíteni a rögzített rendszerbe.
- Az I. osztályú készülékek esetén ellenőrizze, hogy a háztartási hálózati tápegység rendelkezzen megfelelő földeléssel.
- Csatlakoztassa a páraelszívót a kéményhez egy legalább 120 mm átmérőjű csővel. A füst kivezetési útvonalának a lehető legrövidebbnek kell lennie.
- A levegő kiürítésére vonatkozó előírásokat be kell tartani.
- Ne csatlakoztassa a páraelszívót az égéstermék-elvezető csövekhez (pl. kazánok, kandallók csövei stb.).
- Ha a páraelszívót nem elektromos készülékekkel (pl. gázkészülékekkel) együtt használják, biztosítani kell a helyiség megfelelő szellőzését, hogy a kipufogógáz ne áramoljon vissza. Ha a páraelszívót nem elektromos készülékekkel együtt használják, a helyiségben a negatív nyomás nem haladhatja meg a 0,04 mbar értéket, hogy a pára ne szívódjon vissza a helyiségbe a páraelszívóból.
- A levegőt nem szabad a gázüzemű tüzelőberendezésekből vagy más tüzelőanyagokból származó füstök elvezetésére szolgáló csatornán keresztül kivezetni.
- A megsérült hálózati zsinór cseréjét kizárólag a gyártó

vagy a vevőszolgálat szakembere végezheti.

- A hálózati csatlakozót csak a hatályos előírásoknak megfelelő és jól hozzáférhető konnektorba szabad bedugni.
- A füstök kivezetésére vonatkozó műszaki és biztonsági intézkedéseket illetően fontos a helyi hatóságok által megállapított előírások betartása.

 **FIGYELEM:** A páraelszívó felszerelése előtt távolítsa el a védőfóliákat.

- Csak a páraelszívónak megfelelő típusú csavarokat és alkatrészeket használjon.

 **FIGYELEM:** Áramütés kockázatával járhat az, ha nem szereli fel a jelen utasításban foglaltak szerint a rögzítést szolgáló csavarokat vagy eszközöket.

- Tilos optikai eszközökkel (látcső, nagyítóüveg) közvetlenül nézni.
- Ne flambírozzon a páraelszívó alatt, mert tűz keletkezhet.
- A készüléket 8 évnél nem fiatalabb gyermekek, illetve csökkent fizikai, érzékelési vagy szellemi képességgel rendelkező, megfelelő tapasztalatok és ismeretek nélküli személyek is használhatják szigorú felügyelet mellett, illetve ha ismerik a készülék biztonságos használati módját és a kapcsolódó veszélyeket. Ügyeljen arra, hogy ne játszhassanak gyermekek a készülékkel. A készülék tiszt-

títását és karbantartását nem végezhetik gyermekek, amennyiben nincsenek felügyelve.

- Figyeljen a gyermekekre, hogy ne játszhassanak a készülékkel.
- A készüléket nem használhatják csökkent fizikai, érzékelő vagy szellemi képességgel rendelkező, megfelelő tapasztalatok és ismeretek nélküli személyek (gyerekeket is beleértve), hacsak nem tanítják meg vagy ellenőrzik őket a készülék használatára, illetve használatában.

 A hozzáférhető részek nagyon felforrósodhatnak a főzőkészülékek használatakor.

- Tisztítsa meg és/vagy cserélje ki a szűrőket a megadott idő elteltével (tűzveszély). Lásd a Karbantartás és tisztítás bekezdést.
- Megfelelő szellőzést kell biztosítani a helyiségben, amikor a páraelszívót gázokkal vagy más üzemanyaggal működő készülékekkel egy időben használják (ez nem vonatkozik az olyan készülékekre, amelyek csak levegőt bocsátanak ki a helyiségbe).
- A terméken vagy a csomagoláson lévő  szimbólum azt jelzi, hogy a terméket nem szabad a normál háztartási hulladékkal együtt ártalmatlanítani. Az ártalmatlanítani kívánt terméket az elektromos és elektronikus alkatré-

szek újrafeldolgozásához megfelelő gyűjtőhelyre kell szállítani. Ha gondoskodik a termék megfelelő ártalmatlanításáról, hozzájárul a nem megfelelő ártalmatlanítás okozta környezetre és egészségre gyakorolt negatív hatások megelőzéséhez. A termék újrahasznosításával kapcsolatos részletesebb információkért vegye fel a kapcsolatot az Önkormányzattal, a helyi hulladékkezelő szolgálattal vagy azzal az üzlettel, ahol a terméket vásárolta.

 **FIGYELMEZTETÉS:** Bármiféle tisztítási és/vagy karbantartási művelet előtt húzza ki a dugót a konnektorból.

## Információk a légtisztítóról

 **FIGYELMEZTETÉS:** Kapcsolja ki a készüléket, hogy ne érintkezzen az UV-C lámpákkal.

- Ne használja a készüléket, ha az megsérült.
- A készülék UV-C kibocsátású lámpákat tartalmaz.
- Az UV-C lámpákat 6000 óra használat után ki kell cserélni. A cseréhez forduljon a Műszaki szolgálathoz. A lámpák cseréjét nem végezheti a felhasználó.
- A készülék használata a jelen dokumentumban leírttól eltérő módon illetve a burkolat károsodása UV-C sugárzás kiszabadulását okozhatja.

- Az UV-C sugárzás kis mértékben is a szemek és a bőr sérülését okozhatja.
- Ne helyezzen kis méretű tárgyakat a szellőzőnyílásokba. Károsíthatják a ventilátort, és károsíthatják a készülék működését.
- Olvassa el a karbantartási útmutatót, mielőtt kinyitná a készüléket.
- A készüléket le kell csatlakoztatni a tápellátásról, mielőtt lecseréli az UV-C sugárzót.

## Megfelelőségi nyilatkozat

A gyártó kijelenti, hogy ez a vezeték nélküli rádió funkcióval rendelkező eszköz megfelel a 2014/53/EU irányelvnek.

Az EU megfelelőségi nyilatkozat teljes szövege megtalálható a következő internetes oldalon, termékkódos kereséssel:

“<https://www.franke.com>”

Ezt a kódot megtalálja a termék belsejében lévő címkén.

Frekvenciasáv	Maximális átvitt teljesítmény
2,4 GHz	100 mW max.

## 2. HASZNÁLAT

- Az elszívó készülék kizárólag háztartási célú használatra, a konyhai szagok eltávolítására szolgál.
- Tilos a készüléket a rendeltetésszerű céloktól eltérő célokra használni.
- Tilos a működésben levő készülék alatt magas lángot hagyni.
- A láng erősségét úgy kell beállítani, hogy az kizárólag a főzőedény aljára irányuljon és ne vegye körbe a főzőedény oldalát.

- Az olajsütőt használat közben végig figyelni kell: a felforrósodott olaj könnyen meggyulladhat.

### 3. ÁPOLÁS ÉS KARBANTARTÁS

- A szűrő szivacsos része legalább 4 havonta vagy – nagyon intenzív használat esetén – ennél gyakrabban mosható mosogatógépben, amivel a csere előtt legfeljebb 5 mosásig garantálható a működés (W).

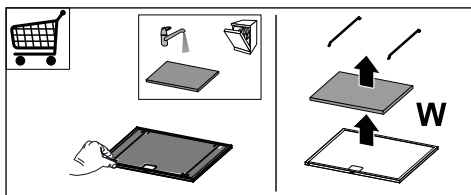

- A zsírszűrőket kéthavi használat után tisztítani kell, illetve intenzív használat esetén gyakrabban. Mosogatógépben is moshatók (Z).

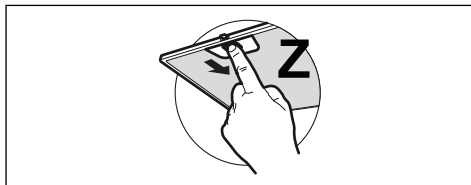

- Tisztítsa meg az elszívót egy nedves ruhával és semleges folyékony tisztítószerrel.

- Az elszívó külső és belső tisztításához kerülje az alkoholos vagy szilikonos termékeket.

Ha a termék vagy egy része rozsdamentes acélból készült, erre alkalmas, nem karcoló terméket használjon a tisztításhoz, és kövesse a csiszolás vonalait a tisztítás folyamán.

### 4. A LÉGTISZTÍTÓ TISZTÍTÁSA ÉS KARBANTARTÁSA

- Ne használjon dörzsölő termékeket vagy anyagokat.
- Kerülje az alkoholos vagy szilikonos termékeket.

Egy gondosabb tisztítás érdekében forduljon a Műszaki ügyfélszolgálatához.

A műszaki adatok a készülék belsejében elhelyezett adattáblán láthatók.

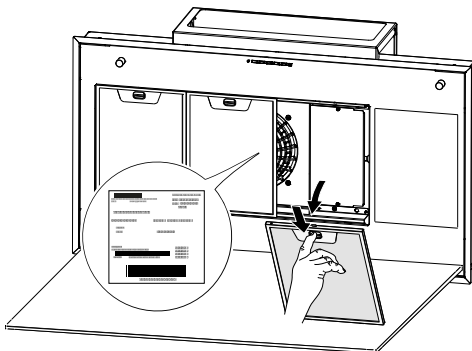

### 5. KEZELŐSZERVEK

Gomb	Gomb megnyomása	Funkció	Led



L	Rövid	A fények váltakoznak magas intenzitás, közepes intenzitás (ha van) és kikapcsolt állapot között.	-
	Hosszú, bekapcsolt motor mellett	<b>Késleltetés funkció</b> Bekapcsolja/Kikapcsolja a késleltetési funkciót (a motor automatikus lekapcsolását és a késleltetett világítást 30 perccel). Nem aktiválható Intenzív vagy 24h belépés mellett.	Villogó fény
	Hosszú, amikor az összes töltés ki van kapcsolva (motorok és fények)	<b>Csatlakoztatott mód párosítás</b> Az eljárás elindítása előtt kövesse a társítandó készülékek kézikönyvében lévő utasításokat. Megkezdődik az elszívó és a kompatibilis eszközök (távírányító) párosításának folyamata. Csak egy távírányító társítható. Tekintse meg a készülékek kézikönyvét az elvégzendő műveletek érdekében. A társítási folyamat 2 percig tart. Ha ennyi időn belül nem ismer fel semmilyen készüléket, ellenőrizze, hogy előzőleg elindította-e a társítandó készülékek folyamatát. Lehetséges, hogy elérte a maximális társítható készülékek számát.	T1 és T2 led villog: társítási eljárás folyamatban.  A folyamat sikeres befejeztével a T1 és T2 led felgyulladnak 2 másodpercre.
T1	Rövid	Bekapcsolja/Kikapcsolja a motort az első sebességen.	Állandó
	Hosszú, világító fénnel	Bekapcsolja/Kikapcsolja az <b>Aktívzenes szűrő riasztást</b> .	Az összes led 2-szer villog: riasztás aktiválva. Az összes led kigyullad 1 másodpercre: riasztás kikapcsolva.
	Hosszú, amikor az összes töltés ki van kapcsolva (motorok és fények)	<b>Leválasztott csatlakoztatott mód</b> Megkezdődik az összes kompatibilis eszköz törlésének folyamata, amely korábban a Párosítás funkcióhoz volt társítva.	A folyamat sikeres befejezésekor a T1 és T2 led 5-ször felvillan.
T2	Rövid	Bekapcsolja/Kikapcsolja a motort a második sebességen.	Állandó
	Hosszú, bekapcsolt fénnel vagy motorral	<b>24h funkció</b> Bekapcsolja/Kikapcsolja a motort 24h Légcseré módban, olyan sebességgel, amely lehetővé tesz óránként 10 perces elszívást 24 órás ciklus alatt. Nem aktiválható, ha az Intenzív vagy a Késleltetett mód be van kapcsolva.	Villogó fény
	Hosszú, amikor az összes töltés ki van kapcsolva (motorok és fények)	<b>Wi-Fi csatlakozás</b> Bekapcsolja/Kikapcsolja a Wi-Fi csatlakozás működését.  Megjegyzés: A Wi-Fi funkció automatikusan bekapcsol, amikor a felhasználó a Wi-Fi konfiguráció folyamatát kéri.	S1 led villog: csatlakozás az otthoni hálózathoz folyamatban. S1 led állandó: Wi-Fi csatlakozás aktiválva.
T3	Rövid	Bekapcsolja a motort a harmadik sebességen.	Állandó
	Hosszú, bekapcsolt fénnel vagy motorral	Bekapcsolja a motort az <b>Intenzív 1</b> sebességre. Ez a sebesség 10 percre időzített. Az idő lejártá után a rendszer automatikusan visszatér az előzőleg kiválasztott sebességre. Ha kikapcsolt motor mellett aktiválja, az idő letelte után OFF üzemmódba kapcsol.	Villogó fény
		Ha ismét hosszan megnyomja a gombot (bekapcsolt fénnel vagy motorral), bekapcsolja a motort az <b>Intenzív 2</b> sebességre. Ez a sebesség 6 percre időzített. Az idő lejártá után a rendszer automatikusan visszatér az előzőleg kiválasztott sebességre. Ha kikapcsolt motor mellett aktiválja, az idő letelte után OFF üzemmódba kapcsol.	
	Hosszú, amikor az összes töltés ki van kapcsolva (motorok és fények)	El kell végezni a <b>szűrők telítettségi és a kimerült lámpa riasztások</b> nullázását.	Az összes led 3-szor villog.
	A <b>Fémes Zsír szűrők telítettségi riasztását</b> jelzi, és a mosás szükségességét. A riasztás a páraelszívó 100 tényleges munkaórája után lép működésbe.  Az <b>Aktívzenes szagszűrő telítettségi riasztását</b> jelzi. A riasztás a páraelszívó 200 tényleges munkaórája után lép működésbe.	A T2 és T3 led egyidejűleg villog: társítási eljárás folyamatban. A T2 és T3 led villog kikapcsolt páraelszívó mellett.  A T2 és T3 led villog kikapcsolt elszívóval.	

T4	Rövid	<b>Manuális üzemmód</b> Bekapcsolja/kikapcsolja az UV-C lámpát és a ventilátort minimális sebességen. 24 óra után a lámpa és a ventilátor automatikusan kikapcsolnak.	T1 és T4 ledek világitanak.
	Hosszú, amikor az összes töltés ki van kapcsolva (motorok és fények)	<b>Wi-Fi konfiguráció</b> Bekapcsolja/Kikapcsolja a Wi-Fi konfigurációs eljárást. Az eljárás megkezdése előtt használja a <b>Franke@Home alkalmazást</b> , hogy regisztráljon az IOT Franke rendszerben. Ezután kövesse az új készülék hozzáadásával kapcsolatos utasításokat, és hogy regisztráljon az otthoni routerhez. Ha a folyamat nem fejeződik be sikeresen pár perc után, mielőtt újra próbálkozna, kapcsolja ki a gomb ismételt hosszú lenyomásával. Az elszívó mindenképp kilép a folyamatból, ha az nem fejeződik be sikeresen 15 percen belül.	T3 és T4 led villog: konfigurációs eljárás folyamatban.  A folyamat sikeres befejeztével a T3 és T4 led felygulladnak 2 másodpercre.
A távirányítóról aktiválható funkciók	<b>Nappali üzemmód</b> Bekapcsolja/kikapcsolja az UV-C lámpát és a ventilátort maximális sebességen. 2 óra után a lámpa és a ventilátor automatikusan kikapcsolnak.	T2 és T4 ledek világitanak.	
	<b>Éjjeli üzemmód</b> Bekapcsolja/kikapcsolja az UV-C lámpát és a ventilátort minimális sebességen. Elindul az automata működés egy 24 órás munkaciklussal, melyen belül az eszköz bekapcsolva marad 5 órán keresztül és kikapcsolva marad a rákövetkező 19 órában. 7 nap elteltével az éjjeli üzemmód automatikusan kikapcsol.	T3 és T4 ledek világitanak.	
Air Hub jelzések	<b>Javasolt lámpacsere jelzés</b> 6000 óra üzemidő után megjelenik a lámpa cseréjére utaló jelzés. A cseréhez forduljon a Műszaki szolgálatához.	<b>A T2, T3 és T4 ledek villognak</b>	
	<b>Törött lámpa jelzés</b> Ha az UV lámpa kiég vagy nem gyullad fel, megtörténik a jelzés és addig tart, amíg a lámpa helyre nem áll. A cseréhez forduljon a Műszaki szolgálatához.	<b>T1, T2 és T3 ledek villognak</b>	
<b>Ajánlott készülékek közötti társító folyamat:</b> 1 - Csatlakoztatott mód (Lásd a távirányító kézikönyvét) 2 - Csatlakoztatott mód párosítás (Lásd az elszívó kézikönyvét) 3 - Távirányító-Elszívó társítás (Lásd távirányító kézikönyvét)			

## Figyelem:

Ha a következő funkciók: **Manuális üzemmód + Nappali üzemmód** aktív, és felkapcsolja a páraelszívót, a légtisztító kikapcsol.

Ha az elszívó be van kapcsolva bármely sebességen, és be szeretné kapcsolni a légtisztítót, az elszívó kikapcsol.

Ha az **Éjjeli üzemmód** be van kapcsolva, és bekapcsolja a páraelszívó motorját, a légtisztító kikapcsol. Ha kikapcsolja az elszívót, a légtisztító felkapcsolódik az előzőleg beállított funkcióval.

## 6. FRANKE@HOME ALKALMAZÁS

A Franke@Home alkalmazás elérhető iOS és Android okostelefonokról, és lehetővé teszi, hogy hozzáférjen az elszívó összes funkciójához egy távoli interakción keresztül.

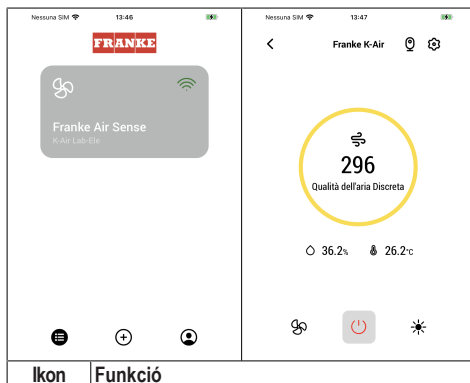

lkon Funkció

	Főoldal
	Új eszköz hozzáadása
	Felhasználói profil kezelése
	Csatlakoztatva a Franke Wi-Fi hálózathoz
	Elszívó Kikapcsolása/Bekapcsolása
	Világító berendezés kezelése
	Motor sebességének kezelése
	Intenzív funkció
	24h funkció
	Késleltetés funkció
	Automata funkció
	App beállításainak kezelése

## 7. TÁVIRÁNYÍTÓ

- Ezt a készüléket egy távirányítóval lehet vezérelni.
- **FIGYELEM:** első műveletként aktiválja a távirányítón a Csatlakoztatott módot (a további részletekért lásd a készülék kézikönyvét).

**FIGYELEM:** bizonyos funkciókat csak a távirányítóval lehet aktiválni (további részletekért tekintse meg a készülék kézikönyvét).

## 8. VILÁGÍTÁS

- A csere elvégzése érdekében lépjen kapcsolatba a vevőszolgálattal („Vásárlás esetén forduljon a vevőszolgálathoz”).

## 1. БЕЗБЕДНОСНЕ ИНФОРМАЦИЈЕ

**i** Ради ваше сигурности и исправног рада уређаја, пажљиво прочитајте ово упутство пре уградње и употребе. Увек држите ова упутства заједно са уређајем, чак и у случају продаје или преноса трећим лицима. Важно је да корисници знају све радне и сигурносне карактеристике уређаја.

**!** Спајање каблова мора да обави специјализовани техничар.

- Произвођач не може бити одговоран за било какву штету насталу неправилном инсталацијом или употребом.
- Минимално сигурносно растојање између плоче за кување и аспиратора је 650 мм (неки модели се могу инсталирати на нижој висини; погледајте одељак о радним димензијама и уградњи).
- Ако упутства за инсталацију плинске плоче за кување наводе растојање веће од горе наведеног, то се мора узети у обзир.
- Проверите да ли мрежни напон одговара оном назначеном на плочици са

подацима постављеној у унутрашњости аспиратора.

- Уређаји за раздвајање морају бити уграђени у фиксни електрични систем у складу са прописима о прикључивању система.
- За уређаје класе 1 проверите да ли кућно напајање има одговарајући прикључак на уземљење.
- Повежите аспиратор са димњаком са цеви минималног пречника 120 мм. Пут димних гасова мора бити што краћи.
- Морају се поштовати сви прописи који се односе на испуштање ваздуха.
- Не прикључујте аспиратор на димне канале који преносе испарења од сагоревања (нпр. из котлова, камина, итд.).
- Ако се аспиратор користи у комбинацији са неелектричним уређајима (нпр. гасним уређајима), мора се обезбедити довољан степен вентилације у просторији како би се спречио повратни ток издувних гасова. Када се кухињски аспиратор користи у комбинацији са апаратима који се не напајају електричном енергијом, негативни притисак у просторији не сме бити већи од 0,04 мбар како би се спречило да се испарења помоћу аспиратора враћају назад у просторију.

- Ваздух се не сме евакуисати кроз канал који се користи за испуштање испарења из уређаја за сагоревање који раде на гас или друга горива.
  - Ако се кабл за напајање оштети, мора га заменити произвођач или његов заступник.
  - Утикач ставите у утичницу која је у складу са важећим прописима и постављена на лако доступном месту.
  - Што се тиче техничких и безбедносних мера које треба предузети за испуштање димних гасова, важно је савесно поштовати прописе које су донеле локалне власти.
- ⚠ УПОЗОРЕЊЕ:** Пре постављања аспиратора, уклоните заштитне фолије.
- Користите само шрафове и мале делове који су погодни за аспиратор.
- ⚠ УПОЗОРЕЊЕ:** постављање завртњева или носача које није у складу са овим упутством може довести до струјног удара.
- Не гледајте директно у извор светлости кроз оптичка помагала (наочаре, лупе...).
  - Немојте фламбирати испод аспиратора: може доћи до пожара.
  - Овај уређај могу да користе деца узраста од 8 година
- навише и особе са смањеним физичким, чулним или менталним способностима, као и особе које немају довољно искуства и знања, ако су под надзором или су упућене у безбедан начин употребе уређаја и разумеју могуће опасности. Малој деци не дозволите да се играју са уређајем. Чишћење и одржавање не треба да обављају деца без надзора.
- Деца морају бити под надзором да се не би играла са уређајем.
  - Овај уређај не треба да користе особе (укључујући и децу) са смањеним физичким, чулним или менталним способностима, као и особе које немају довољно искуства и знања, сем ако их надзиру или о употреби уређаја саветују особе одговорне за њихову безбедност.
- ⚠** Доступни делови могу постати веома врући за време употребе апарата за кување.
- Очистите и/или замените филтере после одређеног времена (опасност од пожара). Види одељак Одржавање и чишћење.
  - Мора постојати одговарајућа вентилација у просторији када се аспиратор користи истовремено са уређајима

који користе гас или друга горива (не примењује се на уређаје који само испуштају ваздух у просторију).

- Символ  на производу или на амбалажи означава да се производ не може одложити као уобичајени кућни отпад. Производ који се одлаже мора се однети у посебан сабирни центар за рециклажу електричних и електронских компонената. Правилним одлагањем производа помажете у спречавању потенцијалних негативних последица по животну средину и здравље које би иначе могле настати непримереним одлагањем. За детаљније информације о начину рециклирања овог производа обратите се локалној служби за одлагање отпада или продавници у којој сте купили производ.

 **УПОЗОРЕЊЕ:** Пре обављања било каквог чишћења и/или одржавања, извуците утикач из утичнице.

## Информације о пречистачу

 **УПОЗОРЕЊЕ:** Искључите уређај да бисте избегли контакт са УВ-Ц лампама.

- Ако је уређај оштећен, не сме се користити.

- Уређај садржи лампе које емитују УВ-Ц зрачење.
- УВ-Ц лампе се морају заменити након 6000 сати рада. За замену контактирајте техничку помоћ. Корисник не сме самостално извршити замену лампи.
- Коришћење уређаја на другачији начин од оног описаног у овом документу или оштећење кућишта може проузроковати излажење УВ-Ц зрачења.
- УВ-Ц зрачење може, чак и у малим дозама, да оштети очи и кожу.
- Не убацујте мале предмете кроз вентилационе решетке. Они могу оштетити вентилаторе и оштетити рад уређаја.
- Пре отварања уређаја прочитајте упутства за одржавање.
- Уређај мора бити искључен из напајања пре замене УВ-Ц емитера.

## Декларација о усаглашености

Произвођач изјављује да је овај уређај са функцијом бежичног радија у складу са директивом 2014/53/EU.

Пуни текст ЕУ изјаве о усаглашености доступан је на следећој Интернет адреси претраживањем по коду производа:

“<https://www.franke.com>”

Овај код се може наћи на налепници постављеној унутар производа.

Фреквенц ијски опсеци	Максимална преносна снага
2,4 GHz	100 mW max.

## 2. УПОТРЕБА

- Аспиратор је пројектован искључиво за уклањање кухињских мириса у домаћинству.
- Никад не користите аспиратор за било шта осим за оно за шта је намењен.
- Никад не остављајте висок пламен испод укљученог аспиратора.
- Подесите интензитет пламена тако да буде усмерен само на дно тигања, а не да обухвати и његове бочне стране.
- Фритезе морају да буду под непрекидним надзором током употребе: уље може да се запали ако се прегреје.

## 3. ЧИШЋЕЊЕ И ОДРЖАВАЊЕ

- Сунђерасти део филтера може да се пере у машини за прање посуђа бар свака 4 месеца, а при интензивној употреби и чешће. Рад се гарантује до максимално 5 прања, након чега мора да се замени (W).

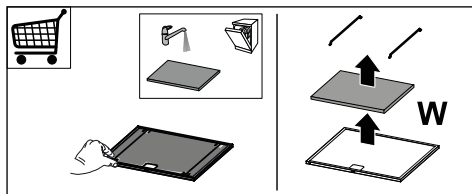

- Филтери за маст морају се чистити свака 2 месеца рада или чешће у случају врло интензивне употребе

и могу се прати у машини за прање посуђа (Z).

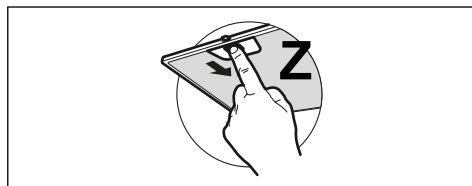

- Очистите аспиратор влажном крпом и неутралним течним детерџентом.
- За спољно и унутрашње чишћење аспиратора избегавајте алкохолне или силиконске производе.

Ако је производ или један од његових делова направљен од нерђајућег челика, за чишћење користите посебне неабразивне производе и пратите линије сатенске завршне обраде током чишћења.

## 4. ЧИШЋЕЊЕ И ОДРЖАВАЊЕ ПРЕЧИСТАЧА

- Немојте користити абразивне производе или материјале.
- Избегавајте алкохолне или силиконске производе.

**За темељније чишћење, контактирајте техничку помоћ.**

Технички подаци су дати на натписној плочици унутар уређаја.

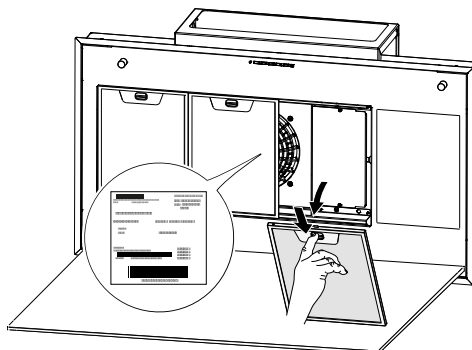

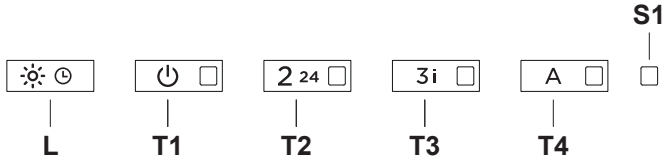

## 5. КОМАНДЕ

			
Дугме	Притисак дугмета	Функција	LED
L	Кратки	Светла се смењују између високог, средњег интензитета (ако постоји), искључена.	-
	Дуго упаленим мотором	<b>Функција кашњење</b> Активира/деактивира функцију кашњења (аутоматско искључивање мотора и осветљења одложено за 30'). Не може се активирати када је активирана Интензивна или 24ч функција.	Трепери
	Дуги искљученим свим оптерећењима (мотор светла)	<b>Упаривање у повезаном режиму</b> Пре започињања поступка, следите посебна упутства у упутствима за уређаје који се упарују. Почиње поступак упаривања аспиратора са компатибилним уређајима (даљински управљач). Може се повезати само један даљински управљач. Погледајте упутства за уређаје за радње које се на њима морају извршити. Процес упаривања траје 2 минута. Ако у том року није препознат ниједан уређај, проверите да ли сте претходно покренули поступак за упаривање уређаја. Могуће је да је достигнута максимална граница повезаних уређаја.	Лед T1 и T2 трепере: поступак упаривања је у току.  После успешног завршетка поступка, LED диоде T1 и T2 се укључују на 2 секунде.
T1	Кратки	Укључује/искључује мотор на прву брзину.	Фиксно
	Дуго упаленим светлом	Активира/деактивира аларма филтера са активним угљем.	Све LED лампице трепере 2 пута: аларм је активиран. Све LED лампице су укључене 1 секунду: аларм је деактивиран.
	Дуги искљученим свим оптерећењима (мотор светла)	<b>Раздвајање у повезаном режиму</b> Почиње процедура за брисање свих уређаја компатибилних са повезаним режимом који је претходно био повезан са функцијом Упаривање у повезаном режиму.	После успешног завршетка поступка, LED диоде T1 и T2 трепере 5 пута.
T2	Кратки	Укључује/искључује мотор на друг брзину.	Фиксно
	Дуги притисак са укљученим светлом или мотором	<b>Функција 24ч</b> Активира/деактивира мотор у режиму размене ваздуха од 24 сата, брзином која омогућава усисавање од 10 минута сваког сата, током циклуса од 24 сата. Не може се активирати ако је активан режим интензивна или кашњење.	Трепери
	Дуги искљученим свим оптерећењима (мотор светла)	<b>Вај-фај веза</b> Активира/деактивира функцију вај-фај везе.  Напомена: вај-фај функција се аутоматски активира када корисник затражи процедуру вај-фај конфигурације.	Лед S1 трепери: веза са кућном мрежом је у току. Лед S1 фиксна: вај-фај веза је активирана.

T3	Кратки	Укључује мотор на трећу брзину.	Фиксно
	Дуги притисак са укљученим светлом или мотором	Укључује мотор <b>Интензивном брзином 1</b> . Ова брзина је ограничена на 10 минута. По истеку времена, систем се аутоматски враћа на претходно одабрану брзину. Ако се активира са искљученим мотором, после истека времена пребацује се у режим ИСКЉУЧЕНО.  Поновним притиском на тастер дугим притиском (са укљученим светлом или мотором) мотор покреће <b>Интензивну брзину 2</b> . Ова брзина је ограничена на 6 минута. По истеку времена, систем се аутоматски враћа на претходно одабрану брзину. Ако се активира са искљученим мотором, после истека времена пребацује се у режим ИСКЉУЧЕНО.	Трепере
	Дуги искљученим свим оптерећењима (мотор светла) са и	Врши се <b>ресетовање аларма засићења филтера и аларма истрошене лампе</b> .	Све ЛЕД лампице трепере 3 пута.
		Сигнализује <b>аларм засићења металних филтера за маст</b> и потребу да их оперете. Аларм се активира после 100 сати стварног рада аспиратора.	Лед Т2 и Т3 фиксно укључени и аспиратор искључен.
		Сигнализује <b>аларм засићења филтера за мирис са активним угљем</b> . Аларм се активира после 200 сати стварног рада аспиратора.	Лед Т2 и Т3 трепере и аспиратор искључен.
T4	Кратки	<b>Ручни режим рада</b> Укључује/искључује УВ-Ц лампу и вентилацију на минималној брзини. После периода од 24 сата, лампа и вентилација се аутоматски искључују.	ЛЕД Т1 и Т4 су укључени.
	Дуги искљученим свим оптерећењима (мотор светла) са и	<b>Конфигурација вај-фај везе</b> Активира/деактивира конфигурације вај-фај везе. Пре него што започнете процедуру, користите <b>апликацију Franke@Home</b> да бисте се регистровали на Франке ИОТ систем. Затим следите упутства за додавање новог уређаја и за регистрацију на кућни рутер. Ако се поступак не заврши успешно након неколико минута, деактивирајте га поновним притиском на тастер пре поновног покушаја. У сваком случају, аспиратор излази из поступка ако није успешно завршен у року од 15 минута.	Лед Т3 и Т4 трепере: поступак конфигурације је у току.  После успешног завршетка поступка, ЛЕД диоде Т3 и Т4 се укључују на 2 секунде.
Функције које се активирају даљинским управљачем		<b>Дневни режим рада</b> Укључује/искључује УВ-Ц лампу и вентилацију на максималној брзини. После периода од 2 сата, лампа и вентилација се аутоматски искључују.	ЛЕД Т2 и Т4 су укључени.
		<b>Ноћни режим рада</b> Укључује/искључује УВ-Ц лампу и вентилацију на минималној брзини. Аутоматски режим рада започиње са 24-часовним радним циклусом у којем уређај остаје укључен 5 сати и искључен наредних 19 сати. После 7 дана ноћни режим ће се аутоматски искључити.	ЛЕД Т3 и Т4 су укључени.
Сигнали Air Hub		<b>Сигнал за препоручену замену лампе</b> После 6000 сати рада, даје се сигнал који указује на замену лампе. За замену контактирајте техничку помоћ.	ЛЕД Т2 и Т3 и Т4 трепћу
		<b>Сигнал неисправна лампа</b> Ако УВ лампа прегори или се не упали, сигнал је присутан све док се не обнови рад лампе. За замену контактирајте техничку помоћ.	ЛЕД Т1 и Т2 и Т3 и Т4 трепћу
<b>Препоручена секвенца упаривања између уређаја:</b>			
1 - Повезани режим (погледајте упутство за даљински управљач)			
2 - Упаривање у повезаном режиму (погледајте упутство за аспиратор)			
3 - Упаривање даљинског управљача и аспиратора (види приручник за даљински управљач)			

## Пажња:

Ако имамо функције: **Ручни режим рада + Дневни режим рада** су активни и укључимо аспиратор, пречистач се искључује.

Ако имамо аспиратор на било којој брзини и желимо да укључимо пречистач, аспиратор се искључује.

Ако имамо активну функцију **Ноћни режим рада** и укључен је мотор респиратора, пречистач се искључује. Ако искључимо респиратор, пречистач се укључује са претходно подешеном функцијом.

## 6. APP FRANKE@HOME

Апликација Franke@Home је доступна за iOS и Android pametne телефоне и омогућава вам приступ свим функцијама аспиратора путем даљинске интеракције.

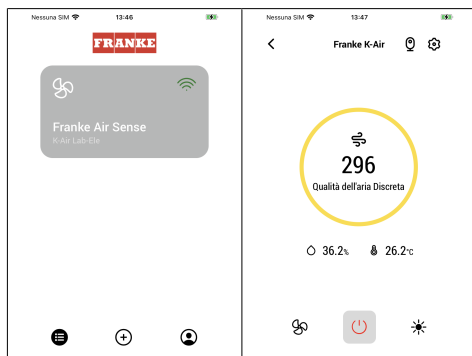

Икона	Функција
	Почетна страница
	Додајте нови уређај
	Управљање корисничким профилем
	Повезано на Wi-Fi Franke мрежу
	Укључивање/искључивање аспиратора
	Управљање системом осветљења
	Управљање брзином мотора
	Функција Интезивна
	Функција 24ч
	Функција кашњење

	Функција Аутоматски
	Управљање подешавањима апликације

## 7. ДАЉИНСКИ УПРАВЉАЧ

- Овим уређајем се може управљати помоћу даљинског управљача.
- **ПАЖЊА:** као прву операцију на даљинском управљачу активирајте повезани режим (погледајте упутство за уређај за више детаља).

**ПАЖЊА:** неке функције се могу активирати само преко даљинског управљача (погледајте упутство за уређај за више детаља).

## 8. ОСВЕТЉЕЊЕ

- За замену се обратите Служби техничке подршке („За куповину се обратите Служби техничке подршке”).

## 1. SAUGUMO INFORMACIJA

**i** Savo saugumui užtikrinti ir tam, kad prietaisas veiktų tinkamai, prieš montuojant ir paleidžiant veikti, prašome atidžiai perskaityti šį vadovą. Visada laikykite šias instrukcijas kartu su prietaisu, net ir tuomet, jei perleidžiate arba perduodate kitiems. Svarbu, kad naudotojai išmąnytų visas veikimo sąvaybes ir prietaiso saugą.

**!** Laidus sujungti privalo kvalifikuotas specialistas.

- Gamintojas nebus laikomas atsakingu už žalą, padarytą netinkamai sumontavus arba naudojant.
- Mažiausias saugus atstumas tarp kaitlentės ir gartraukio yra 650 mm (kai kurie modeliai gali būti montuojami mažesniame aukštyje; žiūrėkite skyrių, kuriame pateikiami darbo ir montavimo matmenys).
- Jei dujinės kaitlentės montavimo instrukcijose yra nurodytas didesnis atstumas, nei nurodyta pirmiau, reikia jį tai atsižvelgti.
- Patikrinkite, ar tinklo įtampa atitinka nurodytą prie gartraukio vidaus pritvirtintoje duomenų plokštelėje.
- Izoliavimo prietaisai turi būti sumontuoti fiksuotoje įrangoje vadovaujantis laidų sujungimo sistemoms taikomais reglamentais.
- I klasės prietaisuose patikrinkite, ar būtini namų tinklas turi tinkamą įžeminimo jungtį.
- Prijunkite gartraukį prie dūmtakio mažiausiai 120 mm skersmens vamzdžiu. Dūmų maršrutas turi būti kuo trumpesnis.
- Turi būti laikomasi visų su oro išleidimu susijusių reglamentų.
- Nejunkite gartraukio prie dūmtakių, gabenančių degimo dūmus (pvz., šildymo katilų, kaminų ir t. t.).
- Jei gartraukis naudojamas kartu su neelektriniais prietaisais (pvz., dujiniais prietaisais), patalpoje turi būti garantuojamas pakankamas vėdinimo laipsnis, kad negrįžtų išmetamųjų dujų srautas. Kai virtuvinis gartraukis naudojamas kartu su elektros srove nemaitinamais prietaisais, neigiamas slėgis patalpoje neturi viršyti 0,04 mbar, kad būtų išvengta dūmų pakartotinio įtraukimo į patalpą gartraukiu.
- Oras neturi būti šalinamas pro dūmams iš dujomis arba kitu kuru maitinamų degimo prietaisų išleisti naudojamą vamzdį.
- Jei elektros tiekimo kabelis yra pažeistas, jį privalo pakeisti gamintojas arba priešžiūros paslaugas teikiantis agentas.
- Įkiškite kištuką į lizdą, atitinkantį nurodytus reikalavimus,

esantį lengvai prieinamoje vietoje.

- Atsižvelgiant į dūmams išleisti reikalingas technines ir apsaugos priemones, svarbu kruopščiai laikytis vietinių institucijų nustatytų reglamentų.

 **ISPĖJIMAS:** prieš montuodami gartraukį nuimkite apsaugines plėveles.

- Naudokite tik gartraukiui tinkamo tipo varžtus ir tvirtinimo detales.

 **ISPĖJIMAS:** jei sraigčiai arba tvirtinantys įrenginiai bus montuojami nesilaikant šių nurodymų, elektra gali kelti pavojų.

- Nežiūrėkite į šviesos šaltinius per optinius prietaisus (žiūronus, didinamuosius stiklus...).
- Neruoškite maisto atviroje liepsnoje po gartraukiu: gali kilti gaisras.
- Šį įrenginį gali naudoti vaikai nuo 8 metų ir vyresni bei asmenys su ribotais fiziniais, jautimais ar protiniais sugebėjimais arba asmenys, kuriems trūksta patirties ir žinių, jei jie yra prižiūrimi ar buvo apmokyti, kaip saugiai elgtis su įrenginiu, ir supranta su juo susijusius pavojus. Vaikams žaisti su įrenginiu negalima. Vaikai atlikti valymo ir priežiūros darbus be suaugusiųjų negali.
- Vaikus reikia prižiūrėti, kad jie su prietaisu nežaistų.
- Įrenginio neturėtų naudoti asmenys (įskaitant vaikus), ku-

riems yra pablogę fiziniai, jautiniai ar protiniai sugebėjimai arba trūksta patirties ir žinių, išskyrus atvejus, jei tokie asmenys yra prižiūrimi arba buvo apmokyti, kaip su tokiais įrenginiais elgtis.

 Pasiekiamos dalys naudojant maisto ruošimo prietaisus gali labai įkaisti.

- Po nurodyto laiko tarpo nuvalykite ir (arba) pakeiskite filtrus (gaisro pavojus). Žiūrėkite skirsnį „Priežiūra ir valymas“.
- Kai gartraukis naudojamas kartu su prietaisais, kuriems reikalingos dujos arba kitas kuras, patalpoje turi būti užtikrinta tinkama ventiliacija (netaikoma prietaisams, kurie į patalpą išleidžia tik orą).
- Simbolis  ant gaminio arba ant jo pakuotės nurodo, kad gaminyje negali būti šalinamas kartu su įprastomis buitinėmis atliekomis. Šalinamas gaminyje turi būti pristatytas į specialų surinkimo centrą, kad būtų perdirbti elektros ir elektroniniai komponentai. Pasirūpinus, kad šis produktas būtų šalinamas tinkamai, bus padedama išvengti neigiamų pasekmių aplinkai ir sveikatai, kurios kitu atveju gali atsirasti šalinant netinkamai. Išsamesnės informacijos apie šio gaminio šalinimą gausite kreipdamiesi į savivaldybę, vietinę atliekų šalinimo tarnybą arba į parduotu-

vę, kurioje gaminys buvo įsigytas.

**⚠️ ĮSPĖJIMAS:** prieš atlikdami bet kokį valymo ir (arba) priežiūros veiksmą, ištraukite kištuką iš elektros lizdo.

## Informacija apie valytuvą

**⚠️ ĮSPĖJIMAS:** Išjunkite prietaisą, kad išvengtumėte kontaktų su UV-C lemputėmis.

- Jei prietaisas buvo pažeistas, jo negalima naudoti.
- Prietaise yra UV-C spindulius skleidžiančios lempos.
- UV-C lempos turi būti pakeistos po maždaug 6000 valandų veikimo. Dėl pakeitimo kreipkitės į techninės pagalbos tarnybą. Naudotojas pats lempų keisti negali.
- Jei prietaisas bus naudojamas kitaip, nei aprašyta šiame dokumente arba jei bus sugadintas korpusas, gali išplisti UV-C spinduliuotė.
- Net ir nedidelės UV-C spinduliuotės dozės gali padaryti žalios akims ir odai.
- Pro vėdinimo groteles nekiškite mažų objektų. Jie gali sugadinti ventiliatorius ir paakenkti prietaiso veikimui.
- Prieš atidarydami prietaisą, perskaitykite priežiūros instrukcijas.
- Prieš keičiant UV-C siūstuvą, prietaisą reikia atjungti nuo maitinimo.

## Atitikties deklaracija

Gamintojas patvirtina, kad šis prietaisas su nuotoline belaide funkcija atitinka direktyvą 2014/53/ES.

Visas ES atitikties deklaracijos tekstas yra pateikiamas sekančiu interneto adresu, atliekant paiešką pagal gaminio kodą:

„<https://www.franke.com>“

Šį kodą galima rasti gaminio viduje pritvirtintoje etiketėje.

Dažnio juostos	Maksimali perduodama galia
2,4 GHz	Maks. 100 mW

## 2. NAUDOJIMAS

- Ištraukiantis gartraukis yra skirtas išimtinai naudoti buityje šalinant virtuvės kvapus.
- Niekada nenaudokite gartraukio kištiems tikslams, išskyrus tuos, kuriems jis skirtas.
- Kai prietaisas dirba, po juo niekada nepalikite didelės ugnies liepsnos.
- Sureguliuokite liepsnos intensyvumą, kad ji būtų nukreipta į keptuvės apačią ir neapimtų jos šonų.
- Naudojamos gruzdintuvės turi būti nuolat prižiūrimos: per karštas aliejus gali užsidegti.

## 3. VALYMAS IR PRIEŽIŪRA

- Į kempinę panaši filtro dalis gali būti plaunama indaplove bent kartą per 4 mėnesius arba dažniau, jei gartraukis naudojamas ypač intensyviai. Naudojimas yra garantuojamas maksimaliai iki 5 plovimų, po to jis turi būti pakeistas (W).

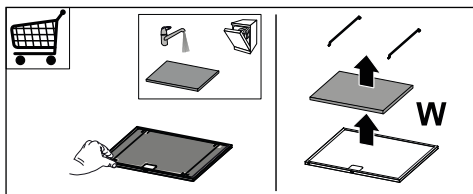

- Riebalų filtrai turi būti valomi kas 2 veikimo mėnesius arba dažniau, jei naudojama labai intensyviai ir juos galima plauti indaplovėje (Z).

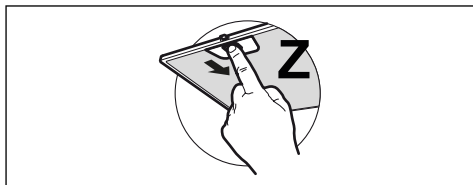

- Gartraukį valykite drėgna šluoste ir skystu neutraliu plovikliu.
- Gartraukio išorei ir vidui valyti nenaudokite alkoholinių arba silikoninių produktų.

Jei produktas arba viena iš jo dalių yra iš nerūdijančio plieno, valymui naudokite specialius nebraižančius produktus ir valydami vadovaukitės satino apdailos linijomis.

## 4. VALYTUVO VALYMAS IR PRIEŽIŪRA

- Nenaudokite braižančių produktų arba medžiagų.
- Nenaudokite produktų su alkoholiu arba silikonu.

**Jei norite išvalyti geriau, kreipkitės į techninio aptarnavimo tarnybą.**

Techninė informacija pateikta techninių duomenų lentelėje, esančioje vidinėje įrenginio pusėje.

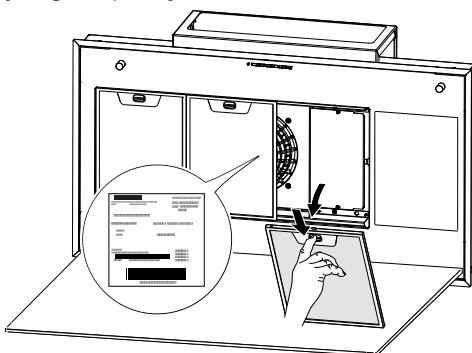

## 5. VALDIKLIAI

Mygtukas	Klavišo paspaudimas	Funkcija	Šviesos diodas



L	Trumpas	Šviesos pakaitomis dega dideliu intensyvumu, vidutiniu intensyvumu (jei yra), išjungia.	-
	Ilgas, kai variklis įjungtas	<b>„Delay“ (delsos) funkcija</b> Suaktyvina / išjungia funkciją „Delay“ (delsa) (automatinio variklio ir apšvietimo išjungimo pavėlinimas 30 minučių). Negalima suaktyvinti, kai įjungtas intensyvus ir 24 val. režimas.	Mirksi
	Ilgas, kai visos apkrovos (variklis ir lempos) išjungtos	<b>Susieto režimo prijungimas</b> Prieš paleidami procedūra, vadovaukitės konkrečiomis sujungiamų prietaisų vadovuose pateiktomis instrukcijomis. Paleidžiama gartraukio susiejimo su suderinamais prietaisais (nuotoliniu valdymo pultu) procedūra. Galima susieti tik vieną nuotolinį valdymo pultą. Veiksmus, kuriuos reikia atlikti prietaisuose, rekomenduojame žiūrėti jų vadovuose. Sujungimo procedūra trunka 2 minutes. Jei per šį laiką neatpažįstamas joks prietaisas, patikrinkite, ar prieš tai paleidote norimų susieti prietaisų procedūrą. Gali būti, kad buvo pasiekta maksimali susiejamų prietaisų riba.	Šviesos diodai T1 ir T2 mirksi: atliekama sujungimo procedūra.  Sėkmingai pabaigus procedūrą, 2 sekundėms išjungia šviesos diodai T1 ir T2.
T1	Trumpas	Ijungia / išjungia variklį veikti pirmu greičiu.	Dega nuolat
	Ilgas degant lemputei	Suaktyvina / išjungia <b>aktyviosios anglies filtrų pavojaus signalą</b> .	Visi šviesos diodai sumirksi 2 kartus: pavojaus signalas suaktyvintas. Visi šviesos diodai dega 1 sekundę: pavojaus signalas išjungtas.
	Ilgas, kai visos apkrovos (variklis ir lempos) išjungtos	<b>Susieto režimo atjungimas</b> Paleidžiama visų prieš tai naudojančių sujungimo funkcija susietų suderinamų prietaisų atšaukimo procedūra.	Sėkmingai baigus procedūrą, šviesos diodai T1 ir T2 sumirksi 5 kartus.
T2	Trumpas	Ijungia / išjungia variklį antru greičiu.	Dega nuolat
	Ilgas su veikiančia šviesa ir varikliu	<b>Funkcija „24 val.“</b> Suaktyvina / išjungia variklį veikti 24 val. oro keitimo režimu. Šiuo greičiu galima ištraukti orą 10 minučių kiekvieną valandą, 24 valandų ciklą. Negalima suaktyvinti, jei yra aktyvus intensyvus arba „Delay“ režimas.	Mirksi
	Ilgas, kai visos apkrovos (variklis ir lempos) išjungtos	<b>Wi-Fi ryšys</b> Suaktyvina / išjungia Wi-Fi ryšio funkciją  Pastaba: Wi-Fi funkcija automatiškai suaktyvinama tuomet, kai naudotojas pateikia Wi-Fi konfigūracijos procedūros užklausą.	Šviesos diodas S1 mirksi: vyksta prisijungimas prie namų tinklo. Šviesos diodas S1 dega nuolat: suaktyvintas Wi-Fi ryšys.
T3	Trumpas	Ijungia variklį veikti trečiu greičiu.	Dega nuolat
	Ilgas su veikiančia šviesa ir varikliu	Ijungia variklį veikti <b>1 intensyviu</b> greičiu. Šis greitis išlieka 10 minutes. Pasibaigus laikui, sistema automatiškai grįžta prie ankstesnio pasirinkto greičio. Jei suaktyvinta tuomet, kai variklis išjungtas, pasibaigus laikui, pereinama prie režimo IŠJUNGTĄ.  Iš naujo ilgai spaudžiant mygtuką (su veikiančia šviesa ir varikliu), įsijungia variklis veikti <b>2 intensyviu</b> greičiu. Šis greitis išlieka 6 minutes. Pasibaigus laikui, sistema automatiškai grįžta prie ankstesnio pasirinkto greičio. Jei suaktyvinta tuomet, kai variklis išjungtas, pasibaigus laikui, pereinama prie režimo IŠJUNGTĄ.	Mirksi
	Ilgas, kai visos apkrovos (variklis ir lempos) išjungtos	Atliekamas <b>filtrų prisotinimo pavojaus signalo ir perdegusios lempučių pavojaus signalo atstatymas</b> .  Praneša apie <b>metalinų riebalų filtrų prisotinimo pavojaus signalą</b> ir poreikį juos išplauti. Pavojaus signalas pradeda veikti po 100 realių gartraukio veikimo valandų.  Praneša apie <b>kvapų filtro ir aktyviosios anglies filtro prisotinimo pavojaus signalą</b> . Pavojaus signalas pradeda veikti po 200 realių gartraukio veikimo valandų.	Visi šviesos diodai sumirksi 3 kartus.  Kai gartraukis išjungtas, šviesos diodai T2 ir T3 dega nuolat.  Kai gartraukis išjungtas, šviesos diodai T2 ir T3 mirksi.

T4	Trumpas	<b>Rankinis režimas</b> Ijungia / išjungia UV-C lempą ir ventiliaciją minimalių greičiu. Po 24 valandų laiko tarpo lempa ir ventiliacija automatiškai išjungiami.	Šviesos diodai T1 ir T4 dega.
	Ilgas, kai visos apkrovos (variklis ir lempos) išjungtos	<b>Wi-Fi konfigūravimas</b> Suaktyvina / išjungia Wi-Fi konfigūravimo funkciją. Prieš paleisdami procedūrą, naudokite <b>programėlę „Franke@Home“</b> , kad užsiregistruotumėte sistemoje „IoT Franke“. Po to, vadovaukitės nurodymais, kad pridėtumėte naują prietaisą arba užsiregistruotumėte namų maršrutizatoriuje. Jei procedūra nebus užbaigta sėkmingai, po kelių minučių ją išjunkite iš naujo paspausdami klavišą ilgu spaudimu ir tik tada bandykite iš naujo. Bet koku atveju, jei procedūra neužbaigiama sėkmingai per 15 minučių, gartraukis palieka šią procedūrą.	Mirksi šviesos diodai T3 ir T4: atliekama konfigūravimo procedūra.  Sėkmingai pabaigus procedūrą, 2 sekundėms išjungiama šviesos diodai T3 ir T4.
Nuotoliniu valdymo pultu suaktyvinamos funkcijos		<b>Dienos režimas</b> Ijungia / išjungia UV-C lempą ir ventiliaciją maksimalių greičiu. Po 2 valandų laiko tarpo lempa ir ventiliacija automatiškai išjungiami.  <b>Nakties režimas</b> Ijungia / išjungia UV-C lempą ir ventiliaciją minimalių greičiu. Paleidžiamas automatinis veikimo režimas su 24 valandų darbo ciklu, kurio metu prietaisas lieka įjungtas 5 valandas ir išjungtas kitas 19 valandų. Po 7 dienų nakties režimas bus automatiškai išjungtas.	Šviesos diodai T2 ir T4 dega.  Šviesos diodai T3 ir T4 dega.
	„Air Hub“ signalai	<b>Rekomenduojamo lemputės pakeitimo signalas</b> Po 6000 val. veikimo valandų parodomas signalas, nurodantis pakeisti lemputę. Dėl pakeitimo kreipkitės į techninės pagalbos tarnybą.  <b>Sugedusios lemputės signalas</b> Jei UV lemputė perdega arba neįsijungia, signalas rodomas tol, kol lemputės veikimas vėl atstatomas. Dėl pakeitimo kreipkitės į techninės pagalbos tarnybą.	Šviesos diodai T2, T3 ir T4 mirksi  Šviesos diodai T1, T2, T3 ir T4 mirksi
<b>Rekomenduojama prietaisų sujungimo seka:</b> 1 - Susietas režimas (žr. nuotolinio valdymo pulto vadovą) 2 - Susieto režimo prijungimas (žr. gartraukio vadovą) 3 - Nuotolinio valdymo pulto-gartraukio sujungimas (žr. nuotolinio valdymo pulto vadovą)			

## Dėmesio:

Jei turime funkcijas: **Jei aktyvus Rankinis režimas + Dienos režimas** ir įjungtame gartraukį, valytuvą išsijungia.

Jei gartraukis įjungtas veikti bet kuriuo greičiu ir norime įjungti valytuvą, gartraukis išsijungia.

Jei turime aktyvią funkciją **Nakties režimas** ir įsijungia gartraukio variklis, valytuvą išsijungia. Jei išjungtame gartraukį, valytuvą įsijungia veikti su prieš tai nustatyta funkcija.

## 6. PROGRAMĖLĖ „FRANKE@HOME“

Programėlė „Franke@Home“ yra skirta „iOS“ ir „Android“ išmaniajam telefonui ir su ja galima naudotis visomis gartraukio funkcijomis nuotoliniu būdu.

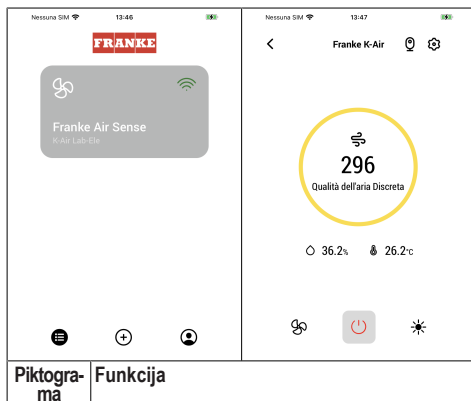

Piktograma

Funkcija

	Pradinis puslapis
	Pridėti naują įrenginį
	Naudotojo profilio valdymas
	Prisijungta prie „Wi-Fi Franke“ tinklo
	Gartraukio išjungimas / įjungimas
	Apšvietimo įrangos valdymas
	Variklio greičio valdymas
	Intensyvi funkcija
	Funkcija „24 val.“
	„Delay“ (delsos) funkcija
	Automatinė funkcija
	Programėlės nustatymų valdymas

## 7. NUOTOLINIS VALDYMO PULTAS

- Šis prietaisas gali būti valdomas nuotoliniu valdymo pultu.
- **DĖMESIO:** visų pirma, nuotoliniame valdymo pulte suaktyvinkite susietą režimą (daugiau informacijos žiūrėkite prietaiso vadove).

**DĖMESIO:** kai kurios funkcijos gali būti suaktyvintos tik nuotoliniu valdymo pultu (daugiau informacijos žiūrėkite prietaiso vadove).

## 8. APŠVIETIMAS

- Norėdami jį pakeisti, kreipkitės į Priežiūros skyrių (dėl lempučių pirkimo taip pat kreipkitės į Priežiūros skyrių).

## 1. INFORMĀCIJA PAR DROŠĪBU

**i** Jūsu drošībai un pareizai ierīces darbībai, lūdzu, pirms uzstādīšanas un lietošanas uzmanīgi izlasiet šo rokasgrāmatu. Vienmēr saglabājiet šo instrukciju kopā ar ierīci, pat ja to pārdodat vai nododat trešajām personām. Ir svarīgi, lai lietotāji pārzinātu visas ierīces darbības un drošības funkcijas.

**!** Kabelu pievienošana jāveic kompetentam tehnikim.

- Ražotājs nav atbildīgs par bojājumiem, kas radušies nepareizas uzstādīšanas vai izmantošanas dēļ.
- Minimālais drošības attālums starp plīts virsmu un tvaika nosūcēju ir 650 mm (dažus modeļus var uzstādīt zemākā augstumā; skatiet sadaļu par darba izmēriem un uzstādīšanu).
- Ja gāzes plīts uzstādīšanas instrukcijā ir norādīts attālums, kas ir lielāks par iepriekš norādīto, tas ir jāņem vērā.
- Pārbaudiet, vai tīkla spriegums atbilst tam, kas norādīts uz tvaika nosūcēja iekšpusē esošās datu plāksnītes.
- Atvienojošās ierīces jāuzstāda fiksētajā sistēmā saskaņā ar noteikumiem par elektroinstalācijas sistēmām.
- Attiecībā uz I klases ierīcēm pārbaudiet, vai sadzīves barošanas avotam ir piemērots zemējuma savienojums.
- Savienojiet tvaika nosūcēju ar dūmvadu ar cauruli, kuras minimālais diametrs ir 120 mm. Dūmgāzu ceļam jābūt pēc iespējas īsākam.
- Jāievēro visi noteikumi par gaisa izvadīšanu.
- Nepievienojiet tvaika nosūcēju dūmu kanāliem, kas novada sadegšanas dūmus (piem., no katliem, kamīniem, utt.).
- Ja tvaika nosūcējs tiek izmantots kopā ar neelektriskām ierīcēm (piemēram, gāzes iekārtām), telpā ir jānodrošina pietiekama ventilācija, lai novērstu izplūdes gāzu atpakaļplūsmu. Lietojot virtuves tvaika nosūcēju kopā ar ierīcēm, kas netiek darbinātas ar elektrību, negatīvais spiediens telpā nedrīkst pārsniegt 0,04 mbārus, lai no tvaika nosūcēja novērstu atpakaļievilkšanu telpā.
- Gaisu nedrīkst izvadīt pa kanālu, kuru izmanto dūmu izvadīšanai no sadedzināšanas iekārtām, kuras darbina ar gāzi vai citu kurināmo.
- Ja barošanas vads ir bojāts, tad tas ir jāaizstāj ar ražotāja vai tehniskās apkalpošanas aģenta piegādātu barošanas vadu.
- Kontaktdakšu pievienojiet kontaktligzdai, kas atbilst spēkā esošajiem noteiku-

- miem un atrodas pieejamā vietā.
- Attiecībā uz tehniskajiem un drošības pasākumiem, kas veicami dūmgāzu novadīšanai, ir svarīgi rūpīgi ievērot vietējo iestāžu noteiktos noteikumus.
- ⚠ BRĪDINĀJUMS:** pirms tvaika nosūcēja uzstādīšanas noņemiet aizsargplēves.
- Izmantojiet tikai skrūves un nelielas detaļas, kas ir piemērotas tvaika nosūcējam.
- ⚠ BRĪDINĀJUMS:** nelietojot skrūves vai stiprinājumus saskaņā ar šiem norādījumiem, var rasties elektriskās strāvas trieciena risks.
- Neskatīties uz gaismu caur optiskajām ierīcēm (binokli, palielināmajiem stikliem...).
  - Neflambrējiet zem tvaika nosūcēja: var izcelties ugunsgrēks.
  - Šo ierīci lietot drīkst 8 gadus veci un vecāki bērni, kā arī personas ar ierobežotām fiziskām, sensoriskām vai garīgām spējām, vai personas, kam nav pieredzes un zināšanu, ja vien viņi tiek rūpīgi uzraudzīti un instruēti par ierīces drošu lietošanu un riskiem, kas ar to ir saistīti. Bērni nedrīkst spēlēties ar ierīci. Tīrīšanu un ierīces kopšanu nedrīkst veikt bērni, ja tie netiek uzraudzīti.
  - Mazi bērni ir jāuzrauga, lai tie nespēlētos ar ierīci.
- Ierīci nedrīkst lietot cilvēki (ieskaitot bērnus) ar ierobežotām psiho-fiziskām un sensorām spējām vai nepietiekamu pieredzi un zināšanām, ja vien viņi netiek rūpīgi uzraudzīti un instruēti.
- ⚠** Lietojot gatavošanas ierīces, pieejamās daļas var kļūt ļoti karstas.
- Pēc noteiktā laika notīriet un/vai nomainiet filtrus (ugunsbīstamība). Skatiet sadaļu "Apkope un tīrīšana".
  - Telpā jābūt atbilstošai ventilācijai, ja tvaika nosūcējs tiek lietots vienlaikus ar ierīcēm, kas izmanto gāzi vai citu kurināmo (nav attiecināms uz ierīcēm, kas tikai izvada gaisu no telpas).
  - Simbols  uz izstrādājuma vai tā iepakojuma norāda, ka izstrādājumu nevar izmest kā parastus sadzīves atkritumus. Likvidējamais izstrādājums jānogādā speciālā elektrisko un elektronisko komponentu pārstrādes savākšanas centrā. Nodrošinot šī izstrādājuma pareizu utilizāciju, jūs palīdzēsiet novērst iespējamās negatīvās sekas videi un veselībai, kas citādi varētu rasties, atbrīvojoties no izstrādājuma nepareizi. Lai iegūtu sīkāku informāciju par šī izstrādājuma pārstrādi, sazinieties ar pilsētas domi, vietējo atkritumu savākšanas dienestu vai veikalu, kurā izstrādājums tika iegādāts.

**⚠ BRĪDINĀJUMS.** Pirms jebkādu tīrīšanas un/vai apkopes darbību veikšanas atvienojiet kontaktakšu no kontaktligzdas.

## Informācija par attīrītāju

**⚠ BRĪDINĀJUMS.** Izslēdziet ierīci, lai izvairītos no saskares ar UV-C lampām.

- Ja ierīce ir bojāta, to nedrīkst izmantot.
- Ierīcē ir UV-C starojumu lampa.
- UV-C lampa jāmaina pēc 6000 darba stundām. Lai to nomainītu, sazinieties ar tehniskā servisa centru. Lampas nedrīkst nomainīt lietotājs.
- Ierīces izmantošana citā veidā, nekā aprakstīts šajā dokumentā, vai korpusa bojājumi var izraisīt UV-C starojuma izplūdi.
- UV-C starojums pat nelielās devās var izraisīt acu un ādas bojājumus.
- Caur ventilācijas restēm neievietojiet sīkus priekšmetus. Tie var sabojāt ventilatorus un pasliktināt ierīces darbību.
- Pirms ierīces atvēršanas izlasiet apkopes instrukcijas.
- Pirms UV-C izstarotāja nomaiņas ierīce ir jāatvieno no barošanas avota.

## Atbilstības deklarācija

Ražotājs paziņo, ka šī ierīce ar bezvadu radio funkcionalitāti atbilst direktīvai 2014/53/ES.

ES atbilstības deklarācijas pilns teksts ir pieejams šajā interneta adresē, meklējot pēc izstrādājuma koda:

“<https://www.franke.com>”

Šis kods ir atrodams uz etiķetes, kas novietota izstrādājuma iekšpusē.

Frekvenču joslas	Maksimālā pārraidītā jauda
2,4 GHz	100 mW maks.

## 2. LIETOŠANA

- Tvaika nosūcējs ir izstrādāts ekskluzīvi lietošanai mājāsaimniecībā, lai novērstu virtuves smakas.
- Nekad nelietot tvaika nosūcēju tādiem mērķiem, kādiem to nav paredzēts lietot.
- Nekad zem funkcionējoša tvaika nosūcēja neatstāt lielas atklātas liesmas.
- Ieregulējiet tādu liesmas intensitāti, lai tā būtu vērsta tieši pret ēdiena gatavošanas trauka apakšdaļu. Pārliedzieties, ka liesma neaplicās ap tā sāniem.
- Tautkārtes katli lietošanas laikā nepārtraukti jāuzrauga, jo pārkarstums var aizdegties.

## 3. TĪRĪŠANA UN APKOPE

- Filtra sūklim līdzīgo daļu var mazgāt trauku mazgājamā mašīnā vismaz ik pēc katriem 4 mēnešiem vai biežāk, ja lietošana ir īpaši intensīva. Eksploatacija tiek garantēta maksimāli līdz pat 5 mazgāšanas reizēm, bet pēc tam tas ir jānomaina (W).

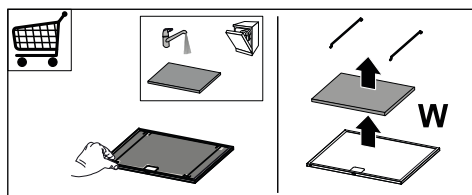

- Tauku filtri jātīra ik pēc 2 darbības mēnešiem vai ļoti intensīvas lietošanas gadījumā biežāk, un tos var mazgāt trauku mazgājamajā mašīnā (Z).

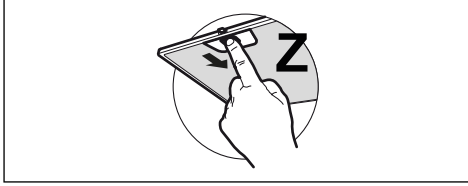

- Notīriet tvaika nosūcēju, izmantojot mitru drānu un neitrālu šķidrū mazgāšanas līdzekli.
- Tvaika nosūcēja ārējai un iekšējai tīrīšanai nelietojiet spirta vai silikona līdzekļus.

Ja produkts vai kāda no tā daļām ir izgatavoti no nerūsējošā tērauda, izmantojiet īpašus neabrazīvus līdzekļus tīrīšanai un ievērojiet satīna apdares līnijas tīrīšanas laikā.

## 4. ATTĪRĪTĀJA TĪRĪŠANA UN APKOPE

- Neizmantojiet abrazīvus produktus vai materiālus.
- Izvairieties no spirta vai silikona produktiem.

**Lai veiktu rūpīgāku tīrīšanu, sazinieties ar tehniskās palīdzības dienestu.**

Tehniskā informācija atrodas tehnisko datu plāksnītē ierīces iekšpusē.

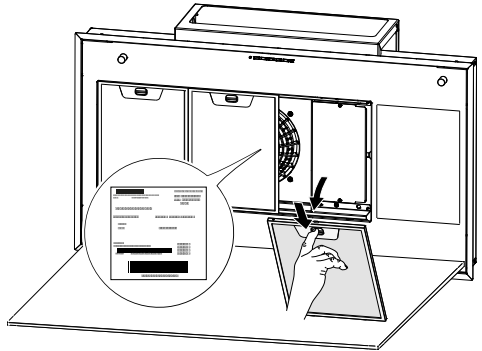

## 5. VADĪBAS IERĪCES

Taustiņš	Nospiediet taustiņu	Funkcija	Gaismas diode
L	Īss Ilgi ar darbojošos motoru	Gaismas mijas ar lielu intensitāti, vidēju intensitāti (ja tāda ir), izslēgtu.  <b>Funkcija 'Aizkave'</b> Aktivizē/deaktivizē funkciju 'Aizkave' (Automātiska motora izslēgšana un apgaismojums tiek aizkavēts par 30'). Nevar aktivizēt, ja ieslēgta opcija 'Intensīvs' vai '24h'.	- Mirgojoša bākuģuns
	Garš ar visu slodzi izslēgtu (motors un gaismas)	<b>Pārī savienošana savienotā režīmā</b> Pirms procedūras sākšanas izpildiet pārī savienojamo ierīču rokasgrāmatu īpašos norādījumus. Sākas tvaika nosūcēja savienošana pārī ar saderīgām ierīcēm (tālvadības pults) procedūra. Var piesaistīt tikai vienu tālvadības pulti. Lūdzu, skatiet ierīču rokasgrāmatu attiecībā uz darbībām, kas ar tām jāveic. Savienošana pārī ilgst 2 minūtes. Ja šajā laikā neviena ierīce netiek atpazīta, pārbaudiet, vai iepriekš neesāt sācis ierīču savienošana pārī procedūru. Iespējams, ka ir sasniegts saistāmo ierīču maksimālais ierobežojums.	Gaismas diodes T1 un T2 mirgo: notiek pārī savienošanas procedūra.  Pēc veiksmīgas procedūras pabeigšanas gaismas diodes T1 un T2 tiek ieslēgtas uz 2 sekundēm.



T1	Īss	ledarbina/izslēdz motoru ar pirmo ātrumu.	Fiksēts
	Nospiežot ilgā laika ar ieslēgtu gaismu	Aktivizē/deaktivizē <b>aktīvās ogles filtru trauksmes signālu</b> .	Visas gaismas diodes mirgo 2 reizes: trauksmes signāls aktivizēts. Visas gaismas diodes iedegas 1 sekundi: trauksmes signāls deaktivizēts.
	Garš ar visu slodzi ieslēgtu (motors un gaismas)	<b>Savienotā režīma atsaiste</b> Sākas visu saderīgo ierīču, kas iepriekš bija saistītas ar Pārī savienošanas funkciju, atcelšanas procedūra.	Veiksmīgi pabeidzot procedūru, gaismas diodes T1 un T2 mirgo 5 reizes.
T2	Īss	ledarbina/izslēdz motoru ar otro ātrumu.	Fiksēts
	Ilgā nospiežot ar ieslēgtu gaismu vai motoru	<b>Funkcija '24h'</b> Aktivizē/deaktivizē motoru 24h gaisa apmaiņas režīmā, ātrums, kas ļauj iesūkt 10 minūtes ik stundu 24h ciklā. Tā nevar aktivizēt, ja ir aktivizēts režīms 'Intensīvs' vai 'Aizkavēšanās'.	Mirgojoša bākuģuns
	Garš ar visu slodzi ieslēgtu (motors un gaismas)	<b>Wifi savienojums</b> Iespējo/atspējo Wi-Fi savienojuma funkciju.  Piezīme: Wi-Fi funkcija tiek automātiski aktivizēta, kad lietotājs pieprasa Wi-Fi konfigurācijas procedūru.	Gaismas diode S1 mirgo: notiek savienojuma izveide ar mājas tīklu. Gaismas diode S1 deg vienmērīgi: aktivizēts Wi-Fi savienojums.
T3	Īss	ledarbina motoru ar trešo ātrumu.	Fiksēts
	Ilgā nospiežot ar ieslēgtu gaismu vai motoru	ledarbina motoru ar <b>intensīvu ātrumu 1</b> . Šis ātrums ir iestatīts uz 10 minūtēm. Laika beigās sistēma automātiski atgriežas iepriekš izvēlētajā ātrumā. Ja ātrums tiek aktivizēts, kad motors ir izslēgts un laiks ir pagājis, tas pārslēdzas uz ieslēgtu režīmu.  Nospiežot taustiņu vēlreiz, ilgā nospiežot (ar ieslēgtu gaismu vai motoru), motors ieslēdzas ar <b>intensīvu ātrumu 2</b> . Šis ātrums ir iestatīts uz 6 minūtēm. Laika beigās sistēma automātiski atgriežas iepriekš izvēlētajā ātrumā. Ja ātrums tiek aktivizēts, kad motors ir izslēgts un laiks ir pagājis, tas pārslēdzas uz ieslēgtu režīmu.	Mirgojoša bākuģuns
	Garš ar visu slodzi ieslēgtu (motors un gaismas)	<b>Filtra piesātinājuma trauksmes signāls un izdegušas lampas trauksmes signāls tiek atiestatīti.</b>	Visas gaismas diodes mirgo 3 reizes.
		Norāda <b>metāla prettauku filtru piesātinājuma trauksmes signālu</b> un nepieciešamību tos mazgāt. Trauksmes signāls sāk darboties pēc 100 stundām reāla tvaika nosūcēja darbības laika.  Norāda <b>aktīvās ogles pretsmakas filtra piesātinājuma trauksmes signālu</b> . Trauksmes signāls sāk darboties pēc 200 stundām reāla tvaika nosūcēja darbības laika.	Gaismas diodes T2 un T3 deg vienmērīgi ar ieslēgtu tvaika nosūcēju.  Gaismas diodes T2 un T3 mirgo ar ieslēgtu tvaika nosūcēju.
T4	Īss	<b>Manuālais režīms</b> Ieslēdz/izslēdz UV-C lampu un ventilāciju ar minimālu ātrumu. Pēc 24 stundām lampā un ventilācijā tiek automātiski izslēgti.	Ieslēgtas gaismas diodes T1 un T4.
	Garš ar visu slodzi ieslēgtu (motors un gaismas)	<b>Wi-Fi konfigurācija</b> Iespējo/atspējo Wi-Fi iestatīšanas procedūru. Pirms procedūras sākšanas izmantojiet lietotni <b>Franke@Home</b> , lai reģistrētos Franke IOT sistēmā. Pēc tam izpildiet norādījumus, lai pievienotu jaunu ierīci un reģistrētos mājas maršrutētājā. Ja pēc dažām minūtēm procedūra nebeidzas veiksmīgi, deaktivizējiet to, vēlreiz nospiežot taustiņu ilgāku laiku, pirms mēģināt vēlreiz. Jebkurā gadījumā tvaika nosūcējs iziet no procedūras, ja tā nav veiksmīgi pabeigta 15 minūšu laikā.	Mirgo gaismas diode T3 un T4: notiek konfigurācijas procedūra.  Pēc veiksmīgas procedūras pabeigšanas gaismas diodes T3 un T4 tiek ieslēgtas uz 2 sekundēm.
Funkcijas, kas tiek aktivizētas ar tālvadības pulti		<b>Dienas režīms</b> Ieslēdz/izslēdz UV-C lampu un ventilāciju ar maksimālu ātrumu. Pēc 2 stundām lampā un ventilācijā tiek automātiski izslēgti.	Ieslēgtas gaismas diodes T2 un T4.
		<b>Nakts režīms</b> Ieslēdz/izslēdz UV-C lampu un ventilāciju ar minimālu ātrumu. Automātiskais darba režīms sākas ar 24 stundu darba ciklu, kurā ierīce paliek ieslēgta 5 stundas un izslēgta nākamās 19 stundas. Pēc 7 dienām nakts režīms tiks automātiski izslēgts.	Ieslēgtas gaismas diodes T3 un T4.



Air Hub signāli	<b>Lampas ieteicamās nomainas signāls</b> Pēc 6000 darba stundām tiek dots signāls, kas norāda uz lampas nomaiņu. Lai to nomainītu, sazinieties ar tehniskā servisa centru.	<b>Gaismas diode T2, T3 un T4 mirgo</b>
	<b>Bojātas lampas signāls</b> Ja UV lampa izdeg vai neieslēdzas, signāls tiek dots tik ilgi, kamēr lampas darbība netiek atjaunota. Lai to nomainītu, sazinieties ar tehniskā servisa centru.	<b>Gaismas diode T1 un T2, T3 un T4 mirgo</b>
<b>Ieteicamā savienošanas secība starp ierīcēm:</b> 1 - Savienotais režīms (skatiet tālvadības pults rokasgrāmatu) 2 - Pārī savienošana savienotā režīmā (skat. tvaika nosūcēja rokasgrāmatu) 3 - Tālvadības pults un tvaika nosūcēja savienošana pārī (skat. tālvadības pults rokasgrāmatu)		

## Brīdinājums:

Ja funkcijas: **Manuālais režīms + Dienas režīms** ir aktīvas un ieslēdzam tvaika nosūcēju, attīrītājs izslēdzas.

Ja ir ieslēgts tvaika nosūcējs jebkurā ātrumā un mēs vēlamies ieslēgt attīrītāju, tvaika nosūcējs izslēdzas.

Ja funkcija **Nakts režīms**, ir aktīva un ir ieslēgts tvaika nosūcēja motors, attīrītājs izslēdzas. Ja izslēdzam tvaika nosūcēju, attīrītājs ieslēdzas ar iepriekš iestatīto funkciju.

## 6. LIETOTNE FRANKE@HOME

Lietotne Franke@Home ir pieejama iOS un Android viedtālruniem, un tā ļauj piekļūt visām tvaika nosūcēja funkcijām, izmantojot attālo mijiedarbību.

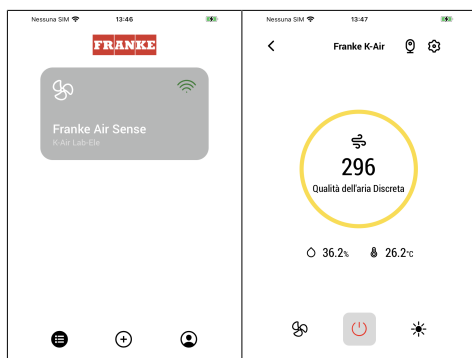

Ikona	Funkcija
	Sākuma lapa
	Pievienojiet jaunu ierīci
	Lietotāja profila pārvaldība
	Izveidots savienojums ar Franke Wi-Fi tīklu

	Tvaika nosūcēja ieslēgšana/izslēgšana
	Apgaismošanas sistēmu vadība
	Motora apgriezienu skaita vadība
	Funkcija 'Intensīvs'
	Funkcija '24h'
	Funkcija 'Aizkave'
	Funkcija 'Automātiski'
	Lietotnes iestatījumu pārvaldība

## 7. TĀLVADĪBAS PULTS

- Šo ierīci var vadīt, izmantojot tālvadības pulti.
- **UZMANĪBU:** kā pirmo darbību ar tālvadības pulti, aktivizējiet savienojuma režīmu (sīkāku informāciju skatiet ierīces rokasgrāmatā).

**UZMANĪBU:** dažas funkcijas var aktivizēt tikai ar tālvadības pulti (sīkāku informāciju skatiet ierīces rokasgrāmatā).

## 8. APGAISMOJUMS

- Lai to nomainītu, lūdzu, sazinieties ar Servisa nodaļu ("Lai iegādātos, lūdzu, sazinieties ar servisa nodaļu").

## 1. OHUTUSTEAVE

**i** Teie turvalisuse ja seadme õige kasutamise huvides lugege enne paigaldamist ja kasutamist see juhend hoolikalt läbi. Säilitage neid juhiseid alati koos seadmega ning seadme üle andmisel kolmandatele isikutele andke kaasa ka kasutusjuhend. On oluline, et kasutajad oleksid tuttavad seadme kõigi töö- ja ohutusfunktsioonidega.

**!** Juhtmed peab ühendama pädev tehnik.

- Tootja ei vastuta kahjustuste eest, mis tulenevad toote valest paigaldamisest või kasutamisest.
- Pliidiplaadi ja õhupuhasti vaheline minimaalne ohutu kaugus on 650 mm (mõned mudelid saab paigaldada madalamale; vt mootmete ja paigalduse jaotis).
- Kui gaasipliidi paigaldamise juhistes on ette nähtud suurem kaugus, tuleb seda arvesse võtta.
- Kontrollige, et võrgupinge vastaks õhupuhasti sees oleva andmesildil märgitud pingele.
- Lahutusseadmed tuleb paigaldada püsiseadmesse kooskõlas juhtmesüsteemide eeskirjadega.
- I klassi seadmete korral kontrollige, kas kodusel toiteallikal on piisav maandusühendus.
- Ühendage õhupuhasti lõõriga minimaalselt 120 mm läbimõõduga toruga. Suitsu tee välja peab olema võimalikult lühike.
- Järgida tuleb kõiki õhu välja suunamise eeskirju.
- Ärge ühendage õhupuhastit lõõriga, mis juhivad põlemisaure (nt kateldest, kamina-test jne).
- Kui õhupuhastit kasutatakse koos mitteelektriliste seadmetega (nt gaasiseadmed), peab ruumis olema tagatud piisav ventilatsioon, mis aitab vältida heitgaaside tagasi-voolu. Kui õhupuhastit kasutatakse seadmetega, mis ei tööta elektritoitel, ei tohi alarõhk ruumis olla suurem kui 0,04 mbar, et õhupuhasti ei saaks suitsu tagasi tuppa tõmmata.
- Õhku ei tohi välja suunata läbi kanali, mida kasutatakse gaasi või muude kütustega töötavate põlemisseadmete suitsu väljajuhtimiseks.
- Kui toitekaabel on kahjustatud, tuleb see asendada tootjalt või selle hooldusesindajalt saadaval oleva kaabliga.
- Ühendage pistik kehtivatele määrustele vastavasse ligipääsetavas kohas asuvasse pistikupesasse.
- Suitsugaaside väljajuhtimisel rakendatavate tehniliste ja ohutusmeetmete asjus on oluline järgida täpselt kohalike kehtivaid eeskirju.

 **HOIATUS!** Enne õhupuhasti paigaldamist eemaldage kaitsekiled.

- Kasutage ainult õhupuhastiga sobivaid kruvisid ja väike-seid osi.

 **HOIATUS!** Kruvide või kinnitusseadise paigaldamine teisiti kui nendes juh-tistes ette nähtud võib põhjustada elektrilööke.

- Ärge vaadake optiliste sead-mete (binoklid, suurendusk-laasid...) abil otse valgusesse.
- Ärge flambeerige õhupuhasti all: võib tekkida tulekahju.
- 8-aastased ja vanemad lap-sed ning isikud, kellel on piira-tud füüsilised, sensoorsed või vaimsed võimed või kellel puuduvad kogemused ja teadmised seadme kasuta-mise kohta, võivad seda sea-det kasutada, kui neid jälgi-takse või juhendatakse sead-me ohutul kasutamisel ning nad mõistavad sellega seotud ohtusid. Lapsed ei tohi seadmega mängida. Puhas-tamist ja kasutajapoolset hooldust ei tohi teostada järe-levaleveta lapsed.
- Jälgige lapsi ja veenduge, et nad ei mängiks seadmega.
- Seda seadet ei tohi kasutada inimesed (sealhulgas lap-sed), kellel on piiratud füüsi-lised, vaimsed või sensoorsed võimed või kellel pole sead-me kasutamiseks piisavaid kogemusi ega teadmisi, välja arvatud juhul, kui nad teevad

seda järelevalve all ja neid ju-hendatakse.

 **Ligipääsetavad osad või-vad toiduvalmistamis-seadmete kasutamisel vä-ga kuumaks minna**

- Pärast määratud aja möödu-mist puhastage filtrid ja/või vahetage need välja (tu-leoht). Vaadake jaotist “Hool-dus ja puhastamine”.
- Ruumis peab olema piisav ventilatsioon, kui õhupuhastit kasutatakse samal ajal gaasi või muud kütust kasutavate seadmetega (ei kehti sead-mete korral, mis juhivad ruu-mi ainult õhku).
- Tootel või selle pakendil olev sümbol  tähendab, et toodet ei tohi visata tavaliste olme-jäätmete hulka. Kasutuselt kõrvaldatav toode tuleb viia vastavasse elektriliste ja elektrooniliste komponentide ringlussevõtu ja kogumiskes-kusesse. Tagades selle toote nõuetekohase utiliseerimise, aitate ära hoida võimalikke negatiivseid tagajärgi kesk-konnale ja tervisele, mis jäät-mete sobimatust käitlemisest tekkida võivad. Täpsema tea-be saamiseks toote taastööt-lemise kohta pöörduge koha-liku omavalitsuse, kohaliku jäätmekäitlusteenistuse või kaupluse poole, kust toote ostsite.

**⚠ TÄHELEPANU!** Enne mis tahes puhastus- ja/või hooldustoimingute tegemist eemaldage pistik pistikupesast.

## Teave puhasti kohta

**⚠ TÄHELEPANU!** Et vältida kokkupuudet UV-C lampidega, lülitage seade välja.

- Kui seade on kahjustada saanud, ei tohi seda kasutada.
- Seade sisaldab UV-C-lampe.
- UV-C-lambid tuleb välja vahetada pärast 6000 töötundi. Nende välja vahetamiseks pöörduge tehnilise abi poole. Lampe ei tohi välja vahetada kasutaja.
- Seadme kasutamine muul viisil kui selles dokumendis kirjeldatud või korpuse kahjustamine võib põhjustada UV-C-kiirguse leket.
- UV-C-kiirgus võib isegi väikestes annustes kahjustada silmi ja nahka.
- Ärge sisestage väikseid esemeid ventilatsioonivõresse. Need võivad kahjustada ventilaatoreid ja takistada seadme tööd.
- Enne seadme avamist lugege läbi hooldusjuhised.
- Enne UV-C-kiirguri vahetamist tuleb seade vooluvõrgust eraldada.

## Vastavusdeklaratsioon

Tootja kinnitab, et see traadita raadiofunktsiooniga seade vastab direktiivile 2014/53/EL.

ELi vastavusdeklaratsiooni täistekst on saadaval järgmisel Interneti-aadressil, otsida saab tootekoodi järgi:

<https://www.franke.com>

Toote koodi leiab toote sees olevalt sildilt.

Sagedus- alad	Maksimaalne edastatav võimsus
2,4 GHz	max 100 mW

## 2. KASUTAMINE

- Õhupuhastaja on loodud eksklusiivselt koduseks kasutamiseks köögilõhnade eemaldamiseks.
- Ärge kasutage õhupuhastajat kunagi eesmärkidel, mille jaoks see mõeldud pole.
- Ärge jätke töötava õhupuhastaja alla kunagi kõrgeid leeke.
- Reguleerige leegi tugevust nii, et see oleks suunatud panni põhjale ja veenduge, et see ei ulatuks ümber selle külgedele.
- Frittereid tuleb kasutamise ajal pidevalt jälgida – õli võib liiga kuumaks minnes süttida.

## 3. PUHASTAMINE JA HOOLDUS

- Filtru švammisarnast osa saab pesta nõudepesumasinas vähemalt kord iga 4 kuu järel või eriti intensiivse kasutamise korral sagedamini. Töö on tagatud kuni maksimaalselt 5 pesemiseni, mille järel tuleb see vahetada (W).

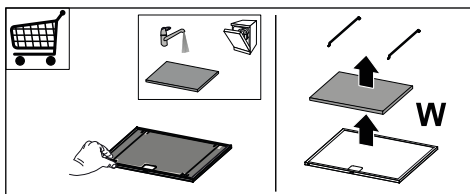

- Rasvafiltreid tuleb puhastada iga kahe kasutusküü järel, väga intensiivse kasutamise korral sagedamini. Filtreid võib pesta nõudepesumasinas (Z).

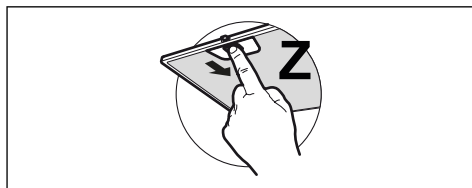

- Puhastage õhupuhasit niiske lapi ja neutraalse puhastusvedelikuga.
- Õhupuhasit puhastamisel nii väljas kui ka seest ärge kasutage alkoholi või silikooni sisaldavaid tooteid.

Kui toode või mõni selle osa on valmistatud roostevabast terasest, kasutage puhastamiseks spetsiaalseid mitteabrsiivseid vahendeid ja järgige puhastamisel satineerimisala märkivaid jooni.

## 4. PUHASTI PUHASTAMINE JA HOOLDUS

- Ärge kasutage abrasiivseid tooteid ega materjale.
- Vältige alkohoolseid või silikoontooteid.

**Põhjalikumaks puhastamiseks võtke ühendust tehnilise toega.**

Tehniline teave on toodud seadme siseküljel asuval andmeplaadil.

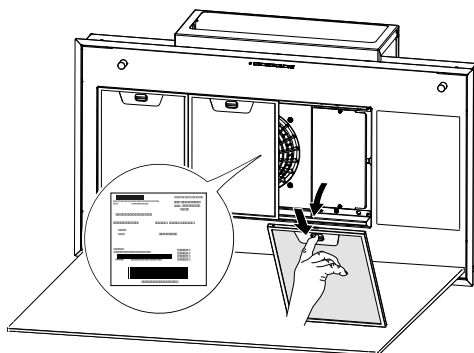

## 5. KÄSUD

Nupp	Nupuvajutus	Funktsioon	LED
L	Lühike	Tuledel vaheldub suur intensiivsus, keskmise intensiivsus (kui see on olemas) ja välja lülitatud olek.	–
	Pikk vajutus, kui mootor on sees	<b>Viivitusfunktsioon</b> Aktiveerib/inaktiveerib viivitusfunktsiooni (mootori ja valgustuse automaatne väljalülitamine lükkub 30 sekundi võrra edasi). Ei saa aktiveerida, kui sisse lülitatud on intensiivne või 24 h funktsioon.	Vilgub
	Pikk vajutus, kui kõik funktsioonid on väljas (mootor ja tuled)	<b>Ühendatud režiimiga sidumine</b> Enne protseduuri alustamist lugege läbi sidestatavate seadmete kasutusjuhendite juhiseid. Algab õhupuhasit ühendamine ühilduvate seadmetega (kaugjuhtimispuldi). Ühendada saab ainult ühe kaugjuhtimispuldi. Nendega tehtavate toimingute kohta lugege seadmete kasutusjuhendist. Sidustamisprotsess võtab 2 minutit. Kui selle aja jooksul ühtegi seadet ei tuvastata, kontrollige, kas olete seadmete sidustamist teinud juba ka varem. Võimalik, et sidustatavate seadmete maksimaalne hulk on juba saavutatud.	LEDid T1 ja T2 vilguvad: sidustamisprotseduur käib.  Pärast protseduuri edukat lõpuleviimist lülitatakse LEDid T1 ja T2 2 sekundiks sisse.

<b>T1</b>	Lühike	Lülitab mootori 1. kiiruse sisse/välja.	Pidev tuli
	Pikk, tuli põleb	<b>Aktiivsoefiltrite märguande</b> aktiveerimine/inaktiveerimine.	Kõik LEDid vilguvad 2 korda: märguanne on aktiveeritud. Kõik LEDid põlevad 1 sekundi: märguanne on inaktiveeritud.
	Pikk vajutus, kui kõik funktsioonid on väljas (mootor ja tuled)	<b>Ühendatud režiimi katkestamine</b> Algab kõigi varem sidustamisfunktsiooniga seotud ühilduvate seadmete kustutamise protseduur.	Protseduuri edukal lõpetamisel vilguvad LEDid T1 ja T2 5 korda.
<b>T2</b>	Lühike	Lülitab mootori 2. kiiruse sisse/välja.	Pidev tuli
	Pikk vajutus, kui mootor ja tuled on sees	<b>24 h funktsioon</b> aktiveerib/inaktiveerib 24-tunnise tsükli jooksul mootori 24-tunnise õhuvahetusrežiimi, mille korral töötab tõmme 10 minutit tunnis. Seda ei saa aktiveerida, kui intensiivne või viivitusfunktsioon on aktiivne.	Vilgub
	Pikk vajutus, kui kõik funktsioonid on väljas (mootor ja tuled)	<b>WiFi-ühendus</b> WiFi-ühenduse funktsiooni aktiveerimine/inaktiveerimine.  Märkus. Wi-Fi funktsioon aktiveeritakse automaatselt, kui kasutaja algatab WiFi seadistamise protseduuri.	LED S1 vilgub: ühendamine koduvõrguga on pooleli. LED S1 fikseeritud: WiFi-ühendus on aktiveeritud.
<b>T3</b>	Lühike	Käivitab mootori 3. kiirusel.	Pidev tuli
	Pikk vajutus, kui mootor ja tuled on sees	Käivitab mootori <b>1. intensiivsel</b> kiirusel. See kiirus on ajastatud 10 minutiks. Selle aja möödudes naaseb süsteem automaatselt varem valitud kiirusele. Kui see on aktiveeritud välja lülitatud mootoriga, siis määratud aja möödudes lülitub välja.  Teine pikk vajutus nupule (kui tuli või mootor on sisse lülitatud) käivitab mootori <b>2. intensiivsel</b> kiirusel. See kiirus on ajastatud 6 minutiks. Selle aja möödudes naaseb süsteem automaatselt varem valitud kiirusele. Kui see on aktiveeritud välja lülitatud mootoriga, siis määratud aja möödudes lülitub välja.	Vilgub
	Pikk vajutus, kui kõik funktsioonid on väljas (mootor ja tuled)	Lähtestatakse <b>filtrite küllastumise ja lambi kasutuse läbi saamise märguanne</b> .	Kõik LEDid vilguvad 3 korda.
		See on märguanne, et <b>metallist rasvafiltrid on küllastunud</b> ja neid tuleb pesta. Märguanne hakkab tööle siis, kui õhupuhaсти on töötanud 100 tundi.	LEDid T2 ja T3 põlevad pideva tulega ja õhupuhaсти on välja lülitatud.
		Annab märku <b>aktiivsoel põhineva lõhnafiltri küllastumisest</b> . Märguanne hakkab tööle siis, kui õhupuhaсти on töötanud 200 tundi.	LEDid T2 ja T3 vilguvad, õhupuhaсти on välja lülitatud.
<b>T4</b>	Lühike	<b>Käsitseirežiim</b> Lülitab sisse/välja UV-C-lambi ja ventilatsiooni minimaalse kiirusega. 24 tunni pärast lülituvad lamp ja ventilatsioon automaatselt välja.	LEDid T1 ja T4 põlevad.
	Pikk vajutus, kui kõik funktsioonid on väljas (mootor ja tuled)	<b>WiFi seadistamine</b> WiFi seadistamise protseduuri aktiveerimine/inaktiveerimine. Enne protseduuri alustamist registreeruge Franke IOT süsteemis, kasutades <b>rakendust Franke@Home</b> . Seejärel järgige uue seadme lisamise ja kodurouterisse registreerimise juhiseid. Kui protseduur ei lõpe mõne minuti pärast edukalt, lõpetage see ise, hoides nuppu pikalt all. Seejärel proovige uuesti. Igal juhul lõpetab õhupuhaсти protseduuri – kui seda ei õnnestu edukalt lõpule viia – 15 minuti jooksul.	LEDid T3 ja T4 vilguvad: konfiguratsiooniprotseduur käib.  Pärast protseduuri edukat lõpuleviimist lülitatakse LEDid T3 ja T4 2 sekundiks sisse.
Kaugjuhtimispuldiga aktiveeritavad funktsioonid		<b>Päevarežiim</b> Lülitab sisse/välja UV-C-lambi ja ventilatsiooni maksimaalse kiirusega. 2 tunni pärast lülituvad lamp ja ventilatsioon automaatselt välja.	LEDid T2 ja T4 põlevad.
		<b>Õörežiim</b> Lülitab sisse/välja UV-C-lambi ja ventilatsiooni minimaalse kiirusega. Automaatne töörežiim alustab 24-tunnist töotsükli, mille jooksul seade jääb 5 tunniks tööle ja järgmiseks 19 tunniks välja. 7 päeva pärast lülitatakse õörežiim automaatselt välja.	LEDid T3 ja T4 põlevad.

Air Hubi märguanded	<b>Lambi vahetamise soovitus</b> Pärast 6000 töötundi ilmub märguanne lambi vahetamise kohta. Nende välja vahetamiseks pöörduge tehnilise abi poole.	LEDid T2, T3 ja T4 vilguvad
	<b>Katkise lambi märguanne</b> Kui UV-lamp põleb läbi või ei sütti, püsib märguanne seni, kuni lamp uuesti tööle hakkab. Nende välja vahetamiseks pöörduge tehnilise abi poole.	LEDid T1, T2, T3 ja T4 vilguvad
<b>Seadmete soovitatud sidustamisjärjestus:</b> 1. Ühendatud režiim (vt kaugjuhtimispuldi juhendit) 2. Ühendatud režiimi sidumine (vt õhupuhasti kasutusjuhendit) 3. Kaugjuhtimispuldi ja õhupuhasti sidustamine (vt kaugjuhtimispuldi kasutusjuhendit)		

## Ettevaatust

Funktsioonide kombinatsioon: Kui **käsitsirežiim + päevarežiim** on aktiivsed ja lülitame õhupuhasti sisse, lülitub puhasti välja.

Kui õhupuhasti on mistahes kiirusel sisse lülitatud ja lülitame puhasti sisse, lülitub õhupuhasti välja.

Kui **öörežiimi** funktsioon on aktiivne ja õhupuhasti mootor lülitatakse sisse, lülitub puhasti välja. Kui lülitame õhupuhasti välja, lülitub puhasti sisse enne seadistatud funktsiooniga.

## 6. RAKENDU FRANKE@HOME

Rakendus Franke@Home on saadaval iOS-i ja Androidi nutitelefonega ning see võimaldab kaugjuurdepääsu kõikidele õhupuhasti funktsioonidele.

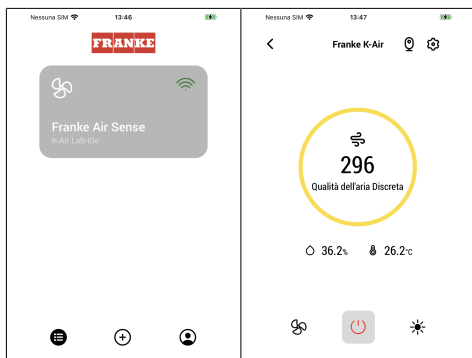

Ikoon	Funktsioon
	Avaleht
	Lisage uus seade
	Kasutajaprofiili haldamine
	Ühendatud Franke Wi-Fi võrguga

	Õhupuhasti sisse/välja lülitamine
	Valgustussüsteemi haldamine
	Mootori kiiruse haldamine
	Intensiivne funktsioon
	24 h funktsioon
	Viivitusfunktsioon
	Automaatfunktsioon
	Rakenduse seadete haldamine

## 7. KAUGJUHTIMISPULT

- Seda seadet saab juhtida kaugjuhtimispuldist.
- TÄHELEPANU!** Esimese toiminguna aktiveerige kaugjuhtimispuldil ühendatud režiim (täpsema teabe leiab seadme kasutusjuhendist).

**TÄHELEPANU:** mõne funktsiooni saab aktiveerida ainult kaugjuhtimispuldiga (lisateave seadme kasutusjuhendis).



## 8. VALGUSTUS

- Vahetamiseks võtke palun ühendust hooldusosakonnaga („Selle ostmiseks võtke palun ühendust hooldusosakonnaga“).

## 1. TURVALLISUUSTIEDOT

**i** Oman turvallisuuden ja laitteen oikeaoppisen toiminnan takaamiseksi lue tämä opas huolellisesti ennen asennusta ja käyttöottoa. Pidä nämä ohjeet aina laitteen mukana, myös siinä tapauksessa, että sitä ei enää käytetä tai että se luovutetaan kolmansille osapuolille. On tärkeää, että käyttäjät tuntevat kaikki laitteiston toiminnan ja turvallisuuden ominaisuudet.



Johtojen liitännän saa tehdä vain pätevä teknikko.

- Valmistaja ei ole vastuussa vahingoista, joihin on syynä virheellinen asennus tai käyttö.
- Vähimmäisturvaetäisyys keittotason ja liesituulettimen välillä on 650 mm (jotkin mallit voidaan asentaa matalammalle: katso kappale, joka koskee työstön ja asennuksen mittoja).
- Jos kaasukeittotason asennusohjeissa kerrotaan suurempi etäisyys kuin mitä yllä sanotaan, se tulee ottaa huomioon.
- Tarkista, että verkkojännite vastaa liesituulettimen sisällä olevassa arvokilvessä kerrottuja tietoja.
- Katkaisulaitteet tulee asentaa kiinteään laitteistoon johdotusjärjestelmiä koskevien standardien mukaisesti.
- Luokan I laitteiden tapauksessa tarkista, että kotitalouden syöttöverkossa on soveltuva maadoitusliitäntä.
- Liitä liesituuletin hormiin putkella, jonka halkaisija on vähintään 120 mm. Savujen reitin tulee olla mahdollisimman lyhyt.
- Kaikkia ilmanpoistoa koskevia määräyksiä tulee noudattaa.
- Älä liitä liesituuletinta savukanaviin, joissa on palamisesta syntyvää savua (esim. kattilat, takat jne.).
- Jos liesituuletinta käytetään ei-sähköisten laitteiden kanssa (esim. kaasulaitteet), takaa riittävä tuuletus tilassa, jotta pakokaasut eivät pääse virtaamaan takaisin. Kun keittimen liesituuletinta käytetään sellaisten laitteiden kanssa, joita ei syötetä sähkövirralla, tilan negatiivisen paineen ei tule ylittää 0,04 mbar, jotta savut eivät imeytyisi takaisin liesituulettimen tilaan.
- Ilmaa ei saa tyhjentää kaasuilla tai muilla polttoaineilla syötettävistä laitteista tulevien savujen kanavaan.
- Jos virtajohto vahingoittuu, sen saa vaihtaa vain valmistaja tai huoltopalvelun teknikko.
- Kytke pistoke voimassa olevien määräysten mukaiseen ja saavutettavissa olevaan pistorasiaan.
- Mitä savujen poistossa käytettäviin turvallisuutta koskeviin ja teknisiin menetelmiin

tulee, paikallisten viranomaisten määrittämiä ase-  
tuksia tulee noudattaa tarkas-  
ti.

 **VAROITUS:** irrota suoja-  
kalvot ennen liesituuletti-  
men asennusta.

- Käytä vain liesituulettimen kanssa käytettäviksi soveltu-  
via ruuveja ja kiinnikkeitä.

 **VAROITUS:** Jos ruuveja  
ja kiinnitysosia ei asenna  
näiden ohjeiden mukai-  
sesti, voi aiheutua säh-  
köiskuvaara.

- Älä katso suoraan optisilla vä-  
lineillä (kiikari, suurennusla-  
si....).
- Älä flambeeraa liesituuletti-  
men alla: tulipalovaara.
- Yli 8-vuotiaat lapset ja psyyk-  
kisesti, fyysisesti tai sensori-  
sesti rajoitteiset henkilöt tai  
kokemattomat ja taitamatto-  
mat henkilöt saavat käyttää  
tätä laitetta vain, jos heitä val-  
votaan ja heille on annettu tie-  
dot laitteen turvallisesta käy-  
töstä ja siihen liittyvistä vaa-  
roista. Varmista, etteivät lap-  
set pääse leikkimään laitteel-  
la. Lapset eivät saa tehdä  
käyttäjän puhdistus- ja huol-  
totoimenpiteitä ilman valvon-  
taa.
- Valvolapsia ja varmista, ettei-  
vät he pääse leikkimään lait-  
teella.
- Tätä laitetta eivät saa käyttää  
henkilöt (lapset mukaan lu-  
kien), joiden mielen, ruumiin  
tai aistien terveys on heikentynyt tai joilla ei ole riittävää

kokemusta ja tietoa, ellei hei-  
tä valvota tai ole valmennettu.

 Saatavilla olevat osat  
saattavat kuumentua ra-  
justi ruoanvalmistuslaittei-  
den käytön aikana.

- Puhdista ja/tai vaihda suodat-  
timet määrätyn ajan kuluttua  
(tulipalovaara). Tutustu Huol-  
to ja puhdistus -kappalee-  
seen.
- Tilassa tulee olla soveltuva il-  
manvaihto, kun liesituuletinta  
käytetään samaan aikaan  
kaasua tai muita polttoaineita  
käyttävien laitteiden kanssa  
(ei päde laitteisiin, jotka vain  
vapauttavat ilmaa tilaan).
- Laitteessa tai pakkauksessa  
oleva symboli  tarkoittaa si-  
tä, että tuotetta ei saa poistaa  
käytöstä kotitalousjätteiden  
mukana. Hävitettävä tuote on  
toimitettava tarkoituksenmu-  
kaiseen keräyspisteeseen  
sähkö- ja elektroniikkaromu-  
jen kierrätystä varten. Var-  
mistamalla että tämä tuote  
hävitetään oikein suojelet  
luontoa ja vältyt virheellisen  
tai väärän romutuksen ai-  
heuttamilta mahdollisilta ympä-  
ristö- ja terveysriskeiltä,  
jotka voivat syntyä kun se hä-  
vitetään väärin. Tuotteen  
kierrätykseen kuuluvia yksi-  
tyiskohtaisempia tietoja var-  
ten, ota yhteyttä kuntaan, pai-  
kalliseen jätehuoltopalveluun  
tai kauppaan josta tuote han-  
kittiin.

 **VAROITUS:** Ennen mittään puhdistus- ja tai huoltotoimenpidettä irrota pistoke pistorasiasta.

## Puhdistimen tietoja

 **VAROITUS:** Sammuta laite välttääksesi kosketusta UV-C-lamppuihin.

- Jos laite on vahingoittunut, sitä ei saa käyttää.
- Laite sisältää UV-C-säteileviä lampputa.
- UV-C-säteilyyn perustuvat lamput on vaihdettava 6000 toimintatunnin kuluttua. Vaihtoa varten, ota yhteys tekniseen huoltoon. Käyttäjä ei saa suorittaa lamppujen vaihtoa.
- Laitteen käyttö tässä asiakirjassa kuvatusta poikkeavalla tavalla tai koteloä koskevat vahingot voivat saada UV-C-säteilyjen vuodon.
- UV-C-säteilyt voivat aiheuttaa myös pienissä määrin vahinkoja silmille ja iholle.
- Älä työnnä pienikokoisia esineitä ilmastointiritilöiden kautta. Ne voivat vahingoittaa tuulettimia ja vaarantaa laitteen toimintaa.
- Lue huolto-ohjeet ennen laitteen avaamista.
- Laite tulee kytkeä irti virransyötöstä ennen UV-C-lähtetimen vaihtoa.

## Vaatimustenmukaisuusvaakuutus

Valmistaja vakuuttaa, että tämä langattomalla radiotoiminnolla

varustettu laite vastaa direktiiviä 2014/53/EU.

EU-vaatimustenmukaisuusvaakuutuksen koko teksti on saatavilla tuotekoodihaulla seuraavasta verkko-osoitteesta:

”<https://www.franke.com>”

Kyseinen koodi on tuotteen sisällä olevassa tarrassa.

Taajuuskaistat	Suurin lähetysteho
2,4 GHz	100 mW maks.

## 2. KÄYTTÖ

- Liesituuletin on suunniteltu ainoastaan kotitalouskäyttöön, keittiön hajujen poistamiseen.
- Älä koskaan käytä liesituuletinta muuhun tarkoitukseen kuin siihen, mitä varten se on suunniteltu.
- Älä koskaan pidä korkeita liekkiä toiminnassa olevan liesituulettimen alla.
- Säädä liekkien koko sillä tavoin, että ne kohdistuvat vain kypsennysastian pohjaan. Varmista, etteivät liekit tule astian reunojen alta.
- Rasvakeittiä on valvottava jatkuvasti käytön aikana: ylikuumentunut öljy voi syttyä palamaan.

## 3. PUHDISTUS JA HUOLTO

- Suodattimen sienimäinen osa voidaan pestä astianpesukoneessa vähintään 4 kuukauden välein tai useamminkin käyttötarpeen vaatiessa; suodattimen toiminta on taattu korkeintaan 5 pesukerran verran, minkä jälkeen se on vaihdettava (W).

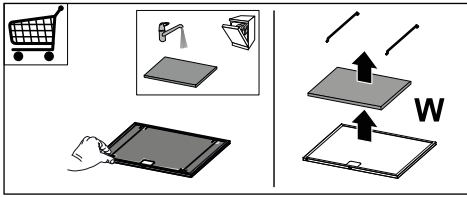

- Rasvasuodattimet täytyy puhdistaa aina 2 kuukauden käytön jälkeen tai useammin, jos laitetta käytetään paljon. Ne voidaan pestä astianpesukoneessa (Z).

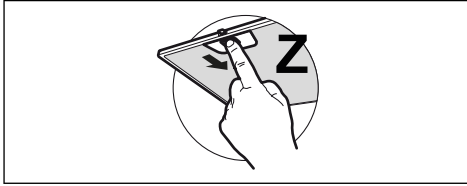

- Puhdista liesituuletin kostealla liinalla ja neutraalilla pesunesteellä.
- Vältä alkoholi- tai silikonituotteiden käyttöä liesituulettimen ulkoisessa ja sisäisessä puhdistuksessa.

Jos tuote tai jokin sen osa on valmistettu ruostumattomasta teräksestä, käytä puhdistukseen erityisiä hankaamattomia tuotteita ja noudata satiinipinnan linjoja puhdistuksen aikana.

## 4. PUHDISTIMEN PUHDISTUS JA HUOLTO

- Älä käytä hankaavia tuotteita tai materiaaleja.
- Vältä alkoholi- tai silikonipohjaisia tuotteita.

**Perusteellisempaa puhdistusta varten ota yhteys tekniseen huoltoon.**

Tekniset tiedot löytyvät laitteen sisään kiinnitetyistä kilvestä.

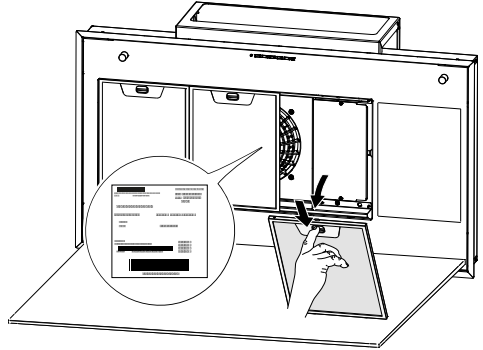

## 5. OHJAIMET

Näppäin	Näppäimen painallus	Toiminto
		Led-valo

L	Lyhyt	Valojen voimakkuus vaihtelee seuraavien välillä: erittäin voimakas, keskivoimakas (jos on), sammunut.	-
	Pitkä moottorin ollessa käynnissä	<b>Viivetoiminto</b> Laittaa päälle/pois viivetoiminnon (moottorin ja valaistuksen automaattinen sammutus, jota on viivästetty 30 minuuttia). Ei voida aktivoida tehon tai 24 tunnin ollessa päällä.	Viikkuu
	Pitkä kaikki kuorimitukset sammutettuina (moottori ja valot)	<b>Yhdistetyn tilan liitäntä</b> Ennen menetelmän aloittamista noudata liitettävien laitteiden oppaissa annettuja ohjeita. Liesituulettimen yhteensopiviin laitteisiin yhdistämisen menetelmä käynnistyy (kaukosäädin). Vain yksi kaukosäädin voidaan liittää. Tuustu laitteiden oppaaseen näitä koskevia toimenpiteitä varten. Liitäntämenetelmä kestää 2 minuuttia. Jos tämän ajan kuluessa ei tunnisteta mitään laitetta, varmista, että olet aloittanut aiemmin liitettävien laitteiden menetelmän. On mahdollista, että liitettävien laitteiden maksimimäärä on saavutettu.	T1- ja T2-led-valot vilkkuvat: liitäntämenetelmä meneillään.  Kun menetelmä on onnistunut, T1- ja T2-led-valot palavat 2 sekunnin ajan.
T1	Lyhyt	Käynnistää/sammuttaa moottorin ensimmäisellä nopeudella.	Palaa yhtäjaksoisesti
	Pitkään ja valo palaa	Kytkee päälle/pois <b>aktiivihiihisuodatinten hälytyksen</b> .	Kaikki led-valot vilkkuvat 2 kertaa: hälytys päällä. Kaikki led-valot vilkkuvat 1 kerran: hälytys pois päältä.
	Pitkä kaikki kuorimitukset sammutettuina (moottori ja valot)	<b>Yhdistetyn tilan liitäntän poisto</b> Aiemmin liitäntätoiminnolla yhdistettyjen yhteensopivien laitteiden peruutusmenetelmä käynnistyy.	Kun menetelmä on onnistunut, T1- ja T2-led-valot vilkkuvat 5 kertaa.
T2	Lyhyt	Käynnistää/sammuttaa moottorin toisella nopeudella.	Palaa yhtäjaksoisesti
	Pitkään ja valo palaa tai moottori on päällä	<b>24 tunnin toiminto</b> Kytkee päälle/pois moottorin 24 tunnin ilmanvaihtotilassa. Tämä on nopeus, joka mahdollistaa 10 minuutin imun joka tunti 24 tunnin jaksossa. Sitä ei voida ottaa käyttöön, jos teho- tai viivetila on päällä.	Viikkuu
	Pitkä kaikki kuorimitukset sammutettuina (moottori ja valot)	<b>Wi-Fi-yhteys</b> Kytkee päälle/pois Wi-Fi-yhteyden toiminnon.  Huomio: Wi-Fi-toiminto aktivoidaan automaattisesti, kun käyttäjä pyytää Wi-Fin määritysmenetelmää.	Led-valo S1 vilkkuu: yhdistäminen kodin verkkoon meneillään. Led S1 palaa yhtäjaksoisesti: Wi-Fi-yhteys aktivoitu.
T3	Lyhyt	Käynnistää moottorin kolmannelle nopeudella.	Palaa yhtäjaksoisesti
	Pitkään ja valo palaa tai moottori on päällä	Käynnistää moottorin <b>tehonopeudella 1</b> . Tämä nopeus on ajastettu 10 minuuttiin. Kun aika on kulunut, järjestelmä palaa automaattisesti aiemmin valittuun nopeuteen. Jos se aktivoidaan moottorin ollessa sammuneena, ajan päätyttyä siirrytään jälleen OFF-tilaan.  Kun näppäintä painetaan uudelleen pitkään (valo tai moottori päällä), moottori syttyy <b>tehonopeudella 2</b> . Tämä nopeus on ajastettu 6 minuuttiin. Kun aika on kulunut, järjestelmä palaa automaattisesti aiemmin valittuun nopeuteen. Jos se aktivoidaan moottorin ollessa sammuneena, ajan päätyttyä siirrytään jälleen OFF-tilaan.	Viikkuu
	Pitkä kaikki kuorimitukset sammutettuina (moottori ja valot)	<b>Suodatinten kyllästyshälytys ja loppuneen lampun hälytys nollataan.</b>	Kaikki led-valot vilkkuvat 3 kertaa.
		Kertoo <b>metallisten rasvasuodatintien kyllästyshälytyksestä</b> ja niiden pesemisen tarpeesta. Hälytys kytkeytyy päälle liesituulettimen 100 todellisen työtunnin jälkeen.  Kertoo <b>aktiivihiihijalusodatintien kyllästymisen hälytyksestä</b> . Hälytys kytkeytyy päälle liesituulettimen 200 todellisen työtunnin jälkeen.	T2- ja T3-led-valot palavat yhtäjaksoisesti liesituulettimen ollessa sammuksissa.  T2- ja T3-led-valot vilkkuvat liesituulettimen ollessa sammunut.

T4	Lyhyt	<b>Manuaalinen toimintatapa</b> Laittaa päälle/sammuttaa UV-C-lampun ja tuuletuksen miniminopeudelle. 24 tunnin kuluttua lamppu ja tuuletus sammutetaan automaattisesti.	T1- ja T4-led-valot palavat.
	Pitkä kaikki kuorimitukset sammutettuina (moottori ja valot)	<b>Wi-Fi-määrittäminen</b> Kytke päälle/pois Wi-Fi-määrittäksen menetelmän. Ennen menetelmän aloittamista käytä <b>Franke@Home</b> -sovellusta rekisteröityäksesi IOT Franke -järjestelmään. Noudata ohjeita uuden laitteen lisäämiseksi ja kodin reitittimen rekisteröimiseksi. Jos menetelmä ei onnistu muutaman minuutin kuluessa, kytke se pois päältä pitämällä näppäintä jälleen painettuna pitkään ennen kuin yrität uudelleen. Liesituulettimen poistuu joka tapauksessa toimenpiteestä, jos tätä ei suoriteta loppuun onnistuneesti 15 minuutin kuluessa.	T3- ja T4-led-valot vilkkuvat: konfigurointimenetelmä meneillään.  Kun menetelmä on onnistunut, T3- ja T4-led-valot palavat 2 sekunnin ajan.
Kaukosäätimestä aktivoitavissa olevat toiminnot	<b>Päivätoimintatapa</b> Laittaa päälle/sammuttaa UV-C-lampun ja tuuletuksen maksiminopeudelle. 2 tunnin kuluttua lamppu ja tuuletus sammutetaan automaattisesti.	T2- ja T4-led-valot palavat.	
	<b>Yötoimintatapa</b> Laittaa päälle/sammuttaa UV-C-lampun ja tuuletuksen miniminopeudelle. Automaattinen toimintatapa käynnistyy 24 tunnin työjakson aikana, jossa laite pysyy päällä 5 tuntia ja on sammuneena seuraavien 19 tunnin ajan. Yötoimintatapa sammutetaan automaattisesti 7 päivän kuluttua.	T3- ja T4-led-valot palavat.	
Air Hub -merkinannot	<b>Lampun vaihdon suosituksen merkinanto</b> 6000 toimintatunnin jälkeen annetaan merkinanto lampun vaihdosta. Vaihtoa varten, ota yhteys tekniseen huoltoon.	T2-, T3- ja T4-led-valot vilkkuvat	
	<b>Rikkoontuneen lampun merkinanto</b> Jos UV-lamppu palaa tai ei syty, merkinanto pysyy, kunnes lampun toiminta palautetaan. Vaihtoa varten, ota yhteys tekniseen huoltoon.	T1-, T2-, T3- ja T4-led-valot vilkkuvat	
<b>Laitteiden liittäminen suositeltu järjestys:</b> 1 - Liitetty tila (katso kaukosäätimen opas) 2 - Yhdistetyn tilan liitäntä (katso liesituulettimen opas) 3 - Kaukosäätimen ja liesituulettimen liitäntä (katso kaukosäätimen opas)			

## Huomio:

Jos toiminnot **Manuaalinen toimintatapa + Päivätoimintatapa** ovat päällä ja liesituulettimen käynnistetään, puhdistin sammuu.









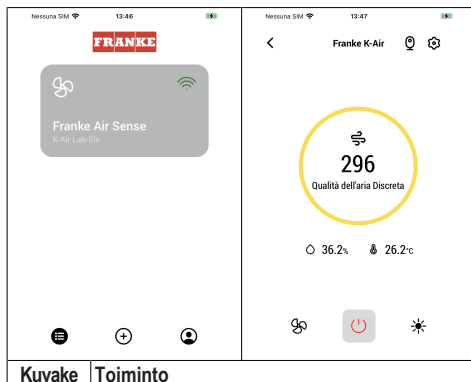



Jos liesituulettimen on päällä millä tahansa nopeudella ja puhdistin halutaan käynnistää, liesituulettimen sammuu.

Jos toiminto **Yötila** on päällä ja liesituulettimen moottori käynnistyy, puhdistin sammuu. Jos liesituulettimen sammutetaan, puhdistin käynnistyy edellisellä asetetulla toiminnolla.

## 6. FRANKE@HOME -SOVELLUS

Franke@Home on saatavilla iOS- ja Android-käyttöjärjestelmille, ja sen välityksellä päästään kaikkiin liesituulettimen toimintoihin etäyhteydellä.



	Etusivu
	Lisää uusi laite
	Käyttäjän profiilin hallinta
	Yhdistetty Wi-Fi Franke -verkkoon
	Liesituulettimen sammuus/käynnistys
	Valaistusjärjestelmän hallinta
	Moottorin nopeuden hallinta
	Tehotoiminto
	24 tunnin toiminto
	Viivetoiminto
	Automaattinen toiminto
	Sovellusten asetusten hallinta

## 7. KAUKOSÄÄDIN

- Tätä laitetta voidaan ohjata kaukosäätimellä.
- **HUOMIO:** kaukosäätimen ensimmäisenä toimenpiteenä aktivoi yhdistetty tila (tutustu laitteen oppaaseen lisätietoja varten).

**HUOMIO:** jotkin toiminnot voidaan aktiivoida vain kaukosäätimestä (lue lisää laitteen oppaasta).

## 8. VALAISTUS

- Vaihtoa varten ota yhteys huoltopalveluun (“Ostamista varten ota yhteys valtuutettuun huoltopalveluun”).



## 1. ІНФОРМАЦІЯ З ТЕХНІКИ БЕЗПЕКИ

**i** Для вашої безпеки і правильної роботи приладу уважно прочитайте це керівництво перед установкою і експлуатацією. Завжди зберігайте ці інструкції поряд з приладом, навіть в разі продажу або передачі третім особам. Важливо, щоб користувачі знали всі особливості роботи та безпеки пристрою.

**!** Підключення кабелів має здійснювати кваліфікований технік.

- Виробник не несе відповідальності за будь-які збитки, що виникли в результаті неправильної установки або використання.
- Мінімальна безпечна відстань між варильною поверхнею та витяжкою становить 650 мм (деякі моделі можна встановлювати на меншій висоті; див. параграф про робочі розміри та монтаж).
- Якщо в інструкції з монтажу газової варильної поверхні вказана відстань, що перевищує вказану вище, це слід врахувати.
- Переконайтеся, що напруга мережі відповідає напрузі, зазначеній на паспортній табличці, що прикріплена всередині витяжки.
- Відсічні пристрої повинні бути встановлені в стаціонарній системі відповідно до правил системи електропроводки.
- Для приладів класу I переконайтеся, що побутове джерело живлення має надійне заземлення.
- Під'єднайте витяжку до димоходу за допомогою труби мінімальним діаметром 120 мм. Шлях димових газів повинен бути якомога коротшим.
- Необхідно дотримуватись усіх правил, що стосуються відведення повітря.
- Не під'єднуйте витяжку до димоходів, що виводять продукти згоряння (наприклад, від котлів, камінів тощо).
- Якщо витяжка використовується в поєднанні з неелектричними приладами (наприклад, газовими приладами), у приміщенні повинен бути забезпечений достатній ступінь вентиляції, щоб запобігти зворотному потоку газів, що відводяться. Якщо кухонна витяжка використовується в поєднанні з побутовими приладами, що не живляться від електромережі, негативний тиск у приміщенні не повинен перевищувати 0,04 мбар, щоб запобігти всмоктуванню газів в приміщення витяжкою.
- Повітря не повинно виводитись через канал, що вико-

ристовується для відводу диму від приладів, що працюють на газі чи іншому паливі.

- Якщо кабель живлення пошкоджений, його повинен замінити виробник або технік з обслуговування.
- Підключіть вилку до розетки, що відповідає чинним нормам, та у доступному положенні.
- Що стосується технічних заходів та заходів безпеки, яких треба вжити для виводу димових газів, важливо суворо дотримуватись норм, встановлених місцевою владою.

 **ПОПЕРЕДЖЕННЯ:** перед встановленням витяжки зніміть захисні плівки.

- Використовуйте лише гвинти та кріпильні вироби, що підходять для витяжки.

 **УВАГА:** Якщо гвинти або інші фіксатори були встановлені з порушенням цих інструкцій, це призведе до виникнення електричної небезпеки.

- Не можна дивитися прямо на світло через оптичні прилади (біноклі, лупи...).
- Не використовуйте фламбування під час готування під витяжкою: може виникнути пожежа.
- Пристрій може використовуватися дітьми старше 8 років та особами з обмеженими фізичними, сенсорни-

ми або розумовими здібностями або з недостатнім досвідом і знаннями, якщо вони знаходяться під пильним наглядом або якщо вони отримали інструкції з безпечного використання пристрою і зрозуміли пов'язану з цим небезпеку. Не дозволяйте дітям грати з приладом. Очищення та догляд може виконуватися дітьми, тільки якщо вони постійно перебувають під наглядом дорослих.

- Наглядайте за дітьми, щоб переконатися, що вони не граються пристроєм.
- Приладом не можуть користуватися особи (у тому числі діти) зі зниженими фізичними, сенсорними або розумовими можливостями або з відсутніми знаннями та досвідом, якщо вони не знаходяться під наглядом або не пройшли інструктаж.

 Під час використання приладів для приготування їх доступні частини можуть дуже сильно нагріватись.

- Почистіть та/або замініть фільтри через зазначений час (небезпека пожежі). Див. розділ «Технічне обслуговування та очищення».
- У приміщенні повинна бути достатня вентиляція, якщо витяжка використовується одночасно з приладами, що використовують газ або інше паливо (не стосується

- приладів, які лише випускають повітря в приміщення)
- Символ  на виробі чи його упаковці означає, що виріб не можна утилізувати як звичайні побутові відходи. Виріб, що підлягає утилізації, має бути доставлений у відповідний центр збору для переробки електричних та електронних компонентів. Забезпечивши правильну утилізацію цього виробу, ви допоможете запобігти потенційним негативним наслідкам для навколишнього середовища та здоров'я, які можуть виникнути внаслідок неналежного поводження з відходами. Щоб отримати більш детальну інформацію про переробку цього виробу, зв'яжіться з міською радою, місцевою службою утилізації відходів або магазином, де придбано виріб.

 **ЗАСТЕРЕЖЕННЯ:** Перед виконанням будь-яких операцій з очищення та/або технічного обслуговування від'єднайте вилку від розетки.

## Дані щодо очищувального пристрою

 **ЗАСТЕРЕЖЕННЯ:** Вимкніть пристрій, щоб уникнути контакту з УФ-С лампами.

- Пристрій не можна використовувати у разі його пошкодження.
- Пристрій оснащений лампами, що випромінюють УФ-С.
- Лампи УФ-С необхідно замінювати через 6000 годин роботи. Для заміни зверніться до Сервісної служби. Користувач не повинен проводити заміну ламп самостійно.
- Спосіб використання пристрою, який відрізняється від описаного в цьому документі, або пошкодження корпусу може спричинити виток випромінювання УФ-С.
- Ультрафіолетове випромінювання УФ-С навіть у малих дозах може завдати шкоди очам та шкірі.
- Не можна вводити дрібні предмети через вентиляційні решітки. Вони можуть пошкодити вентилятори та погіршити роботу пристрою.
- Перш ніж відкривати пристрій, прочитайте інструкції з обслуговування.
- Перед заміною випромінювача УФ-С прилад необхідно відключити від джерела живлення.

## Декларація про відповідність

Виробник заявляє, що цей пристрій з функцією бездротового радіопідключення від-

повідляє директиві 2014/53/ЄС.

Повний текст декларації відповідності ЄС доступний за наступною Інтернет-адресою, виконавши пошук за кодом товару:

“<https://www.franke.com>”

Цей код можна знайти на етикетці, розташованій усередині виробу.

Діапазон частот	Максимальна передавана потужність
2,4 ГГц	100 мВт макс.

## 2. ВИКОРИСТАННЯ

- Витяжка призначена винятково для побутового використання з метою усунення запахів на кухні.
- Ніколи не використовуйте витяжку не за призначенням.
- Ніколи не залишайте високе відкрите полум'я під витяжкою, коли вона працює.
- Регулюйте інтенсивність вогню, щоб він був спрямований на дно каструлі, не допускаючи, щоб вогонь охоплював її сторони.
- Під час користування фритюрницями слід постійно стежити за ними, щоб не допустити виникнення пожежі, спричиненої перегрітою олією.

## 3. ТЕХНІЧНЕ ОБСЛУГОВУВАННЯ ТА ОЧИЩЕННЯ

- Губчасту деталь фільтра можна мити в посудомийній машині щонайменше кожні 4 місяці або частіше (у разі дуже інтенсивного використання). Можливість експлуатації гарантується максимум після 5 разів

миття, після чого деталь потрібно замінити (W).

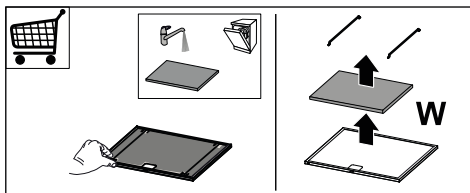

- Фільтри-жировловлювачі необхідно чистити через кожні 2 місяці або частіше в разі особливо інтенсивного користування витяжкою. Їх можна мити в посудомийній машині (Z).

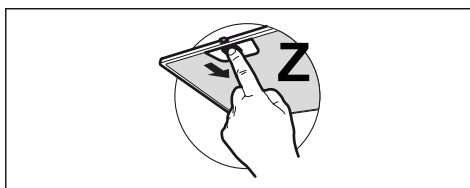

- Чистьте витяжку за допомогою зложеної тканини й нейтрального рідкого мийного засобу.
- Для зовнішнього та внутрішнього очищення витяжки уникайте використання спиртовмісних або силіконових засобів.

Якщо виріб або одна з його частин виготовлено з нержавіючої сталі, використовуйте для чищення спеціальні неабразивні засоби та дотримуйтеся напрямку ліній шліфування під час чищення.

## 4. ОЧИЩЕННЯ ТА ОБСЛУГОВУВАННЯ ОЧИЩУВАЛЬНОГО ПРИБОРУ



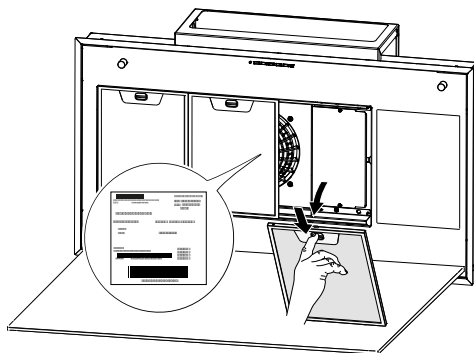

- Не використовуйте абразивні вироби та матеріали.
- Не використовуйте засобів із вмістом спирту або силікону.

**Для більш ретельного очищення зверніться до служби технічної підтримки.**

Технічну інформацію можна знайти на етикетці на внутрішній стороні пристрою.



## 5. КОМАНДИ

<div style="display: flex; justify-content: space-around; align-items: center;"> <div style="text-align: center;">  L         </div> <div style="text-align: center;">  T1         </div> <div style="text-align: center;">  T2         </div> <div style="text-align: center;">  T3         </div> <div style="text-align: center;">  T4         </div> <div style="text-align: center;">  S1         </div> </div>			
Клавіша	Натискання клавіші	Функція	Індикатор
L	Короткочасно	Освітлення працює в наступних режимах: високоінтенсивне, середньоінтенсивне (якщо є), вимкнено.	-
	Тривало з увімкненим двигуном	<b>Функція затримки Delay</b> Активує / вимикає функцію Delay (автоматичне вимкнення двигуна та освітлення затримується на 30'). Неможливо активувати, якщо увімкнені функції Інтенсивна або 24год.	Блимає
	Довготривало з усіма вимкненими навантаженнями (двигун та освітлення)	<b>Сполучення в Підключеному режимі</b> Перш ніж розпочати процедуру, дотримуйтеся певних вказівок у посібниках сполучуваних пристроїв. Починається процедура під'єднання витяжки до сумісних пристроїв (пульт дистанційного керування). Можна підключити лише один пульт дистанційного керування. Будь ласка, дивіться посібник з експлуатації пристроїв щодо виконуваних операцій. Процес сполучення триває 2 хвилини. Якщо протягом цього часу жоден пристрій не розпізнається, перевірте, можливо ви вже виконували раніше процедуру сполучення пристроїв. Можливо, досягнуто максимальної кількості сполучуваних пристроїв.	Індикатори T1 і T2 блимають: триває процедура сполучення. Після успішного завершення процедури індикатори T1 і T2 включаються на 2 секунди.
T1	Короткочасно	Вмикає / вимикає двигун на першій швидкості.	Горить постійно
	Довготривало з увімкненим світлом	Активує/вимикає <b>сигналізацію Фільтрів з активованим вугіллям</b> .	Усі індикатори блимають 2 рази: сигналізація активована. Усі індикатори світяться 1 секунду: сигналізація вимкнена.
	Довготривало з усіма вимкненими навантаженнями (двигун та освітлення)	<b>Відокремлення в Підключеному режимі</b> Починається процедура видалення всіх сумісних пристроїв, раніше під'єднаних через функцію Сполучення.	Після успішного завершення процедури індикатори T1 і T2 блимають 5 разів.

T2	Короткочасно	Вмикає / вимикає двигун на другій швидкості.	Горить постійно
	Довготривало з увімкненим світлом та двигуном	<b>Функція 24год</b> Активує / деактивує двигун у режимі Повітрообміну 24години, що забезпечує швидкість всмоктування 10 хвилин щогодини протягом 24-годинного циклу. Не активується, якщо увімкнені режими Інтенсивний або Delay.	Блимає
	Довготривало з усіма вимкненими навантаженнями (двигун та освітлення)	<b>З'єднання Wi-Fi</b> Вмикає/вимикає функцію підключення Wi-Fi.  Примітка: Функція Wi-Fi активується автоматично, коли користувач запитує процедуру налаштування Wi-Fi.	Індикатор S1 блимає: триває підключення до домашньої мережі. Індикатор S1 горить постійно: активовано з'єднання Wi-Fi.
T3	Короткочасно	Вмикає двигун на третій швидкості.	Горить постійно
	Довготривало з увімкненим світлом та двигуном	Запускає двигун на швидкості <b>Інтенсивна 1</b> . Ця швидкість має часовий проміжок у 10 хвилин. Після закінчення часу система автоматично повертається до раніше обраної швидкості. Якщо активується при вимкненому двигуні, після закінчення часу пристрій переходить у режим OFF.  При повторному тривалому натисканні клавіші (з увімкненим світлом або двигуном), двигун запускається на швидкості <b>Інтенсивна 2</b> . Ця швидкість має часовий проміжок у 6 хвилин. Після закінчення часу система автоматично повертається до раніше обраної швидкості. Якщо активується при вимкненому двигуні, після закінчення часу пристрій переходить у режим OFF.	Блимає
	Довготривало з усіма вимкненими навантаженнями (двигун та освітлення)	Виконується <b>скидання аварійного сигналу про забруднення Фільтрів та сигналу про відпрацьовану лампу.</b>	Усі індикатори блимають 3 рази.
		Означає <b>сигналізацію про насиченість металевих антижирових фільтрів</b> та необхідність їх промити. Сигналізація спрацьовує через 100 годин фактичної роботи витяжки.  Сигналізує про <b>насичення Фільтру проти запахів з Активованим вугіллям</b> . Сигналізація спрацьовує через 200 годин фактичної роботи витяжки.	Індикатори T2 і T3 постійно світяться, коли витяжка вимкнена.  Індикатори T2 і T3 блимають, коли витяжка вимкнена.
T4	Короткочасно	<b>Ручний режим</b> Вмикає / вимикає УФ-С лампу та вентиляцію на мінімальній швидкості. Лампа та вентиляція автоматично вимикаються через 24 години.	Світлодіоди T1 та T4 увімкнені.
	Довготривало з усіма вимкненими навантаженнями (двигун та освітлення)	<b>Налаштування Wi-Fi</b> Вмикає/вимикає процедуру налаштування Wi-Fi. Перед початком процедури скористайтеся додатком <b>Franke@Home</b> , щоб зареєструватися в системі IOT Franke. Після чого дотримуйтесь інструкцій, щоб додати новий пристрій та зареєструватися на домашньому маршрутизаторі. Якщо процедура не завершується успішно через кілька хвилин, вимкніть її, ще раз натиснувши клавішу довгим натисканням, та спробуйте знову. У будь-якому випадку, витяжка виходить із процедури, якщо вона не була успішно завершена протягом 15 хвилин.	Індикатори T3 і T4 блимають: триває процедура конфігурації.  Після успішного завершення процедури індикатори T3 і T4 включаються на 2 секунди.
Функції, що активуються пультом дистанційного керування		<b>Денний режим</b> Вмикає / вимикає УФ-С лампу та вентиляцію на максимальній швидкості. Лампа та вентиляція автоматично вимикаються через 2 години.	Світлодіоди T2 та T4 увімкнені.
		<b>Нічний режим</b> Вмикає / вимикає УФ-С лампу та вентиляцію на мінімальній швидкості. Активується автоматичний режим роботи, що складається з 24-годинного робочого циклу, в рамках якого пристрій залишається увімкненим протягом 5 годин і вимкненим протягом наступних 19 годин. Через 7 днів нічний режим автоматично відключиться.	Світлодіоди T3 та T4 увімкнені.

Сигнали Air Hub	<b>Сигнал, що рекомендує замінити лампу</b> Через 6000 годин роботи подається сигнал про заміну лампи. Для заміни зверніться до Сервісної служби.	Світлодіоди T2 і T3 і T4 блимають
	<b>Сигнал пошкодження лампи</b> Якщо УФ-лампа перегорає або не включається, цей сигнал подається до тих пір, поки робота лампи не відновиться. Для заміни зверніться до Сервісної служби.	Світлодіоди T1 і T2 і T3 і T4 блимають
<b>Рекомендована послідовність сполучень між пристроями:</b> 1 - Підключений режим (Див. Інструкцію до пульта дистанційного керування) 2 - Сполучення в Підключеному режимі (Див. Інструкцію до витяжки) 3 - Сполучення Пульта дистанційного керування - Витяжка (Див. Інструкцію до пульта дистанційного керування)		

## Попередження:

Якщо такі функції: **Ручний режим + Денний режим** активні, а ви включаєте витяжку, то очищувач вимикається.

Якщо витяжка вмикається на будь-якій швидкості і ви хочете включити очищувач, то витяжка вимикається.

Якщо активована функція **Нічного режиму** і вмикається двигун витяжки, то очищувач вимикається. Якщо вимкнути витяжку, то очищувач вмикається з попередньо заданою функцією.

## 6. ДОДАТОК FRANKE@HOME

Додаток App Franke@Home доступний для смартфонів iOS та Android і дозволяє отримати доступ до всіх функцій витяжки за допомогою дистанційної взаємодії.

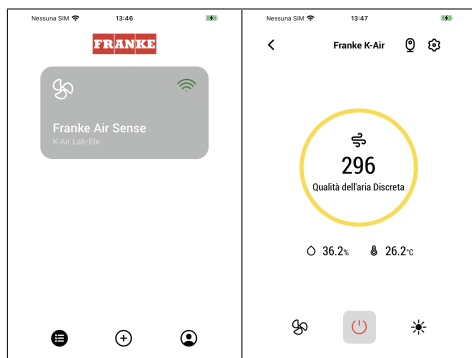

Піктограма	Функція
	Головна сторінка
	Додати новий пристрій
	Керування профілем користувача

	Підключено до мережі Wi-Fi Franke
	Вимкнення/Увімкнення витяжки
	Управління системою освітлення
	Управління швидкістю двигуна
	Функція Інтенсивна
	Функція 24год
	Функція затримки Delay
	Функція Автоматична
	Керування налаштуваннями Додатку

## 7. ПУЛЬТ ДИСТАНЦІЙНОГО КЕРУВАННЯ

- Цим приладом можна управляти за допомогою пульта дистанційного керування.
- **УВАГА:** в якості першої операції на пульті дистанційного керування активуйте Підключений режим (до-

даткову інформацію див. у посібнику до пристрою).

**УВАГА:** деякі функції можна активувати лише за допомогою пульта дистанційного керування (докладнішу інформацію див. в Інструкції до пристрою).

## 8. ОСВІТЛЕННЯ

- Зверніться до відділу технічного обслуговування для заміни («Для придбання зверніться до відділу технічного обслуговування»).



## 1. INFORMAȚII PRIVIND SIGURANȚA

**i** Pentru siguranța dumneavoastră și pentru corecta funcționare a aparatului, vă rugăm să citiți cu atenție prezentul manual, înainte de a efectua operațiunile de instalare și de punere în funcțiune. Păstrați întotdeauna acest manual de instrucțiuni împreună cu aparatul, chiar și în cazul vânzării sau transmiterii acestuia către terți. Este important ca utilizatorii să cunoască toate caracteristicile de funcționare și de siguranță ale aparatului.

**!** Conectarea cablurilor trebuie să fie efectuată de un tehnician calificat.

- Producătorul va fi exonerat de orice răspundere pentru eventualele daune cauzate de o instalare sau utilizare incorrectă.
- Distanța minimă de siguranță dintre plită și hota este de 650 mm (unele modele pot fi instalate la o înălțime mai mică; consultați paragraful cu privire la dimensiunile de lucru și montaj).
- Dacă în instrucțiunile de instalare a plitei pe gaz se specifică o distanță mai mare decât cea indicată mai sus, atunci aceasta trebuie luată în considerare.
- Verificați dacă tensiunea de la rețea corespunde cu cea indicată pe plăcuța cu date aplicată în interiorul hotei.
- Dispozitivele de decuplare trebuie să fie montate pe instalația fixă, în conformitate cu legislația în materie de sisteme de cablare.
- Pentru aparatele din clasa I, verificați ca rețeaua de alimentare din incinta locuinței să fie prevăzută cu o legătură de împământare adecvată.
- Conectați hota la țeava de evacuare prin folosirea unui tub cu un diametru minim de 120 mm. Traseul gazelor arse trebuie să fie cât mai scurt posibil.
- Trebuie respectate toate reglementările referitoare la evacuarea aerului.
- Nu conectați hota la conducte de fum care transportă fumul de ardere (de exemplu, de la boilere, șeminee etc.).
- Dacă hota este utilizată în combinație cu aparate neelectrice (de exemplu, aparate cu gaz), trebuie să se asigure un grad suficient de ventilație în încăperea pentru a preveni returul gazelor de evacuare. Atunci când hota de bucătărie este utilizată în combinație cu aparate care nu sunt alimentate cu energie electrică, presiunea negativă din încăperea nu trebuie să depășească 0,04 mbari pentru a preveni reaspirarea fumului în cameră de către hotă.

- Aerul nu trebuie evacuat prin conducta folosită pentru evacuarea fumului de la aparatele de ardere alimentate cu gaz sau alți combustibili.
- În cazul în care cablul de alimentare este deteriorat, acesta trebuie să fie înlocuit de producător sau de un tehnician de la Serviciul de Asistență.
- Conectați ștecherul la o priză conformă normelor în vigoare, amplasată într-un loc accesibil.
- În ceea ce privește măsurile tehnice și de siguranță ce trebuie adoptate pentru evacuarea gazelor arse, este important să se respecte cu scrupulozitate reglementările stabilite de către autoritățile locale.

 **AVERTISMENT:** Înainte de a instala hota, îndepărtați foliile de protecție.

- Utilizați numai șuruburi și piese mici potrivite pentru hotă.

 **AVERTIZARE:** Lipsa instalării șuruburilor sau a dispozitivelor de fixare în conformitate cu aceste instrucțiuni poate cauza riscuri de șoc electric.

- Nu vă uitați direct prin instrumente optice (binoclu, lupă....).
- Nu flambați sub hotă: acest lucru ar putea cauza un incendiu.
- Acest aparat poate fi folosit de copii cu vârsta de cel puțin 8 ani și de către persoane cu capacități fizice, senzoriale și

mentale reduse sau lipsite de experiență și cunoștințe, cu condiția să fie supravegheate atent și instruite în privința modului de utilizare în siguranță a aparatului și în privința pericolelor pe care acesta le prezintă. Copiii trebuie supravegheați pentru a nu se juca cu aparatul. Curățarea și întreținerea nu trebuie să fie efectuate de copii, dacă aceștia nu sunt supravegheați.

- Copiii trebuie supravegheați pentru a nu se juca cu aparatul.
- Aparatul nu trebuie folosit de persoane (inclusiv copii) cu capacități fizice, senzoriale și mentale reduse sau lipsite de experiență și cunoștințe, cu excepția cazului în care sunt supravegheate și instruite în legătură cu folosirea aparatului.

 Părțile accesibile pot deveni foarte fierbinți în timpul folosirii aparatelor de gătit.

- Curățați și/sau înlocuiți filtrele după perioada de timp specificată (pericol de incendiu). Consultați secțiunea Întreținere și curățare.
- În încăpere trebuie să existe o ventilație adecvată atunci când hota este utilizată concomitent cu aparate care folosesc gaz sau alți combustibili (nu se aplică aparatelor care evacuează doar aer în încăpere).

- Simbolul  pe produs sau pe cutia acestuia indică faptul că produsul poate fi eliminat ca un deșeu normal domestic. Produsul care urmează să fie eliminat trebuie încredințat unui centru pentru reciclarea componentelor electrice și electronice. Asigurându-vă că acest produs este eliminat în mod corect, veți ajuta la prevenirea posibilelor consecințe negative asupra mediului și sănătății, consecințe ce pot să apară în cazul unei eliminări incorecte a produsului. Pentru informații suplimentare cu privire la reciclarea acestui produs, contactați Primăria, serviciile locale de eliminare a deșeurilor sau magazinul de unde a fost achiziționat produsul.

 **AVERTISMENT:** Înainte de a efectua orice operațiuni de curățare și/sau întreținere, scoateți ștecărul din priză.

## Informații privind purificatorul

 **AVERTISMENT:** Închideți dispozitivul pentru a evita contactul cu becurile UV-C.

- Nu folosiți dispozitivul dacă este defect.
- Dispozitivul conține lămpi UV-C.
- Becurile UV-C trebuie înlocuite după o funcționare de 6000 de ore. Pentru înlocuire,

contactați Suportul Tehnic. Înlocuirea becurilor nu trebuie efectuată de utilizator.

- Folosirea dispozitivului în alt fel decât cel descris în prezentul document sau deteriorarea carcasei, pot provoca pierderi de radiații UV-C.
- Radiațiile UV-C pot provoca daune oculare sau la piele, chiar și în cantități mici.
- Nu introduceți obiecte mici prin gurile de aerisire. Acestea ar putea deteriora ventilatorul sau ar putea pune în pericol buna funcționare a dispozitivului.
- Citiți instrucțiunile privind întreținerea, înainte de a deschide aparatul.
- Aparatul trebuie deconectat de la sursa de alimentare, înainte de a înlocui emițătorul UV-C.

## Declarație de Conformitate

Producătorul declară că acest dispozitiv cu funcționalitate radio Wireless este în conformitate cu directiva 2014/53/UE.

Textul integral al declarației de conformitate CE este disponibil la următoarea adresă Internet, efectuând o căutare după cod produs:

„<https://www.franke.com>”

Acest cod poate fi găsit pe eticheta aplicată înăuntrul aparatului.

Benzi de frecvență	Putere maximă transmisă
2,4 GHz	max. 100 mW

## 2. UTILIZAREA

- Hota aspirantă a fost proiectată exclusiv pentru uz casnic, având scopul de a elimina mirosurile din bucătărie.
- Nu utilizați niciodată hota în scopuri diferite de cel pentru care a fost proiectată.
- Nu lăsați niciodată flăcări înalte sub hotă atunci când aceasta este în funcțiune.
- Reglați intensitatea flăcării astfel încât să o dirijați exclusiv sub fundul vasului de gătit, asigurându-vă că nu cuprinde și laturile acestuia.
- Friteuzele trebuie să fie permanent controlate în timpul utilizării: uleiul supraîncălzit ar putea lua foc.

## 3. ÎNTREȚINERE ȘI CURĂȚARE

- Partea buretoasă a filtrului poate fi spălată în mașinile de spălat vase, la interval de cel puțin 4 luni sau mai frecvent, în cazul unei utilizări intensive, asigurând funcționarea până la cel mult 5 spălări înainte de înlocuire (W).

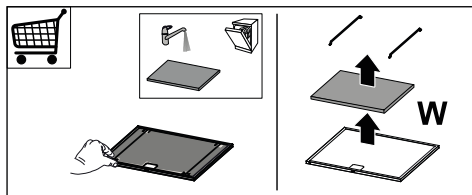

- Filtrele de reținere a grăsimilor trebuie curățate o dată la 2 luni de funcționare, sau mai des, în cazul unei utilizări foarte intense și pot fi spălate în mașina de spălat vase (Z).

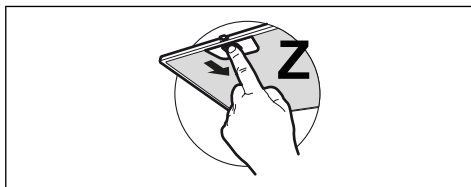

- Curățați hota cu o lavetă umezită și cu un detergent lichid neutru.
- Pentru curățarea hotei pe exterior și pe interior, evitați produsele pe bază de alcool și silicon.

Dacă produsul sau una dintre părțile acestuia este din oțel inoxidabil, pentru curățare folosiți produse specifice ne-abrazive și urmați sensul de satinare a suprafeței, în timpul curățării.

## 4. CURĂȚAREA ȘI ÎNTREȚINEREA PURIFICATORULUI

- Nu folosiți produse sau materiale abrazive.
- Evitați produsele alcoolice sau pe bază de silicon.

**Pentru o curățare mai amănunțită, adresați-vă departamentului de asistență tehnică.**

Datele tehnice sunt precizate pe plăcuța aplicată în interiorul aparatului.

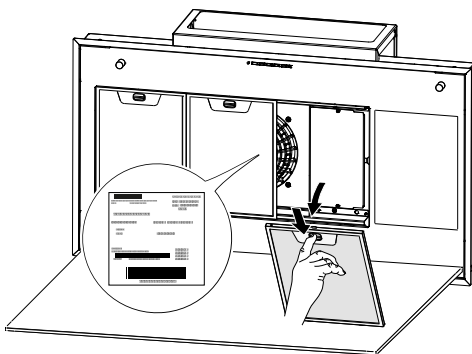

## 5. COMENZI

Tastă	Apăsare tastă	Funcție	Led
L	Apăsare scurtă	Luminile alternează între intensitate mare, intensitate medie (dacă există), oprite.	-
	Lungă cu motorul pornit	<b>Funcție Delay</b> Activează/dezactivează funcția Delay [Amânare] (oprirea automată a motorului și a sistemului de iluminat, amânată cu 30 de secunde). Nu poate fi activată, cu funcția Intensivă sau 24h activate.	Cu aprindere intermitentă
	Apăsare lungă cu toate sarcinile oprite (motor și lumini)	<b>Asociere mod conectat</b> Înainte de a demara procedura, urmați indicațiile specifice din manualele dispozitivelor ce trebuie asociate. Se începe procedura de asociere a hoteli cu dispozitivele compatibile (telecomandă). Poate fi asociată o singură telecomandă. Pentru operațiunile ce trebuie efectuate la nivelul acestora, consultați manualul dispozitivelor. Procedura de cuplare durează 2 minute. Dacă în acest interval de timp nu se recunoaște niciun dispozitiv, verificați dacă ați demarat în prealabil procedura dispozitivelor ce trebuie asociate. Este posibil să se fi atins limita maximă a dispozitivelor ce se pot asocia.	Ledurile T1 și T2 cu aprindere intermitentă: procedură de asociere în curs de desfășurare.  După finalizarea cu succes a procedurii, ledurile T1 și T2 se vor aprinde timp de 2 secunde.
T1	Apăsare scurtă	Pornește/oprește motorul, la viteza întâi.	Aprins cu lumină fixă
	Apăsare lungă cu lumina aprinsă	Activează/dezactivează <b>alarma filtrelor cu cărbune activ</b> .	Toate ledurile se aprind intermitent de 2 ori: alarmă activată. Toate ledurile se aprind timp de 1 secundă: alarmă dezactivată.
	Apăsare lungă cu toate sarcinile oprite (motor și lumini)	<b>Decuplare mod conectat</b> Se începe procedura de ștergere a tuturor dispozitivelor compatibile, asociate anterior cu funcția de Asociere.	După finalizarea cu succes a procedurii, ledurile T1 și T2 se vor aprinde intermitent de 5 ori.
T2	Apăsare scurtă	Pornește/oprește motorul, la viteza a doua.	Aprins cu lumină fixă
	Apăsare lungă cu lumina sau motorul pornite	<b>Funcție 24h</b> Activează/dezactivează motorul pe modul Schimb de Aer 24h, o viteză ce permite o aspirație de 10 minute la fiecare oră, pentru un ciclu de 24 de ore. Nu poate fi activată, dacă este activată funcția Intensivă sau Delay.	Cu aprindere intermitentă
	Apăsare lungă cu toate sarcinile oprite (motor și lumini)	<b>Conexiune Wi-Fi</b> Activează/dezactivează funcția de conexiune Wi-Fi.  Notă: funcția Wi-Fi se activează automat, atunci când utilizatorul demarează procedura de configurare Wi-Fi.	Ledul S1 cu aprindere intermitentă: conexiunea la rețeaua din locuință este în curs de desfășurare. Led S1 Fix: conexiune Wi-Fi activată.

T3	Apăsare scurtă	Pornește motorul la viteza a treia.	Aprins cu lumină fixă
	Apăsare lungă cu lumina sau motorul pornite	Pornește motorul la viteza <b>Intensivă 1</b> . Această viteză este temporizată la 10 minute. După expirarea acestui interval de timp, sistemul va reveni automat la viteza selectată în prealabil. Dacă este activată cu motorul oprit, după expirarea timpului, sistemul se va comuta pe modul OFF.  Apăsând din nou tasta cu o apăsare lungă (cu becul aprins sau cu motor pornit) se pornește motorul la viteza <b>Intensivă 2</b> . Această viteză este temporizată la 6 minute. După expirarea acestui interval de timp, sistemul va reveni automat la viteza selectată în prealabil. Dacă este activată cu motorul oprit, după expirarea timpului, sistemul se va comuta pe modul OFF.	Cu aprindere intermitentă
	Apăsare lungă cu toate sarcinile oprite (motor și lumini)	Are loc <b>resetarea alarmei de saturație filtre și a alarmei de lampă consumată</b> .	Toate ledurile se aprind intermitent de 3 ori.
		Semnaleză <b> alarma de saturație a filtrelor metalice de reținere a grăsimilor</b> și necesitatea de spălare a acestora. Alarma se declanșează după 100 de ore de funcționare efectivă a hotei.  Semnalează <b> alarma de saturație a filtrului cu cărbune activ, de reținere a mirosurilor</b> . Alarma se declanșează după 200 de ore de funcționare efectivă a hotei.	Ledurile T2 și T3 aprinse cu lumină fixă, cu hota oprită.  Ledurile T2 și T3 aprinse intermitent, cu hota oprită.
T4	Apăsare scurtă	<b>Mod Manual</b> Aprindeți/porniți lampa UV-C și ventilația la viteza minimă. După un timp de 24 de ore, becul și ventilația se opresc automat.	Ledurile T1 și T4 aprinse.
	Apăsare lungă cu toate sarcinile oprite (motor și lumini)	<b>Configurare Wi-Fi</b> Activează/dezactivează procedura de configurare Wi-Fi. Înainte de a începe procedura, utilizați <b>Aplicația Franke@Home</b> pentru a vă înregistra în sistemul IOT Franke. Urmați apoi indicațiile, pentru a adăuga un nou dispozitiv și pentru a efectua înregistrarea pe router-ul din locuință. În cazul în care procedura nu se finalizează cu succes după câteva minute, dezactivați-o, printr-o nouă apăsare lungă a tastei, înainte de a încerca din nou. În orice caz, hota va ieși din această procedură, dacă procedura nu se finalizează cu succes în cel mult 15 minute.	LED-uri intermitente T3 și T4: procedura de configurare este în curs de desfășurare.  După finalizarea cu succes a procedurii, ledurile T3 și T4 se vor aprinde timp de 2 secunde.
Funcții ce se pot activa din telecomandă		<b>Mod zi</b> Aprindeți/porniți lampa UV-C și ventilația la viteza maximă. După un timp de 2 de ore, becul și ventilația se opresc automat.	Ledurile T2 și T4 aprinse.
		<b>Mod noapte</b> Aprindeți/porniți lampa UV-C și ventilația la viteza minimă. Se pornește modul de funcționare automată cu un ciclu de lucru de 24 de ore, pe durata căruia dispozitivul rămâne pornit timp de 5 ore și oprit pentru următoarele 19 ore. După 7 zile, modul noapte va fi oprit automat.	Ledurile T3 și T4 aprinse.
Atenționări Air Hub		<b>Atenționare de recomandare schimbare lampă</b> După 6.000 h de funcționare, se activează atenționarea ce indică necesitatea de schimbare a lămpii. Pentru înlocuire, contactați Suportul Tehnic.	Ledurile T2 și T3 și T4 aprinse cu lumină intermitentă
		<b>Atenționare lampă arsă</b> Dacă lampa UV s-a ars sau nu se mai aprinde, atenționarea se va activa până când lampa va fi repusă în funcțiune. Pentru înlocuire, contactați Suportul Tehnic.	Ledurile T1 și T2 și T3 și T4 aprinse cu lumină intermitentă
<b>Secvență recomandată de asociere între dispozitive:</b> 1 - Modul conectat (consultați manualul telecomenzii) 2 - Asociere mod conectat (consultați manualul hotei) 3 - Asociere telecomandă - hotă (consultați manualul telecomenzii)			

## Atenție:

Dacă avem funcțiile: **Mod manual + Mod zi** sunt active, iar atunci când pornim hota, purificadorul se oprește.

Dacă avem hota pornită la orice viteză și dorim să pornim purificadorul, hota se închide.

Dacă avem funcția **Mod noapte** activată și se pornește motorul hotei, purificatorul se închide. Dacă închidem hota, purificatorul pornește cu funcția care a fost setată în prealabil.

## 6. APP FRANKE@HOME

Aplicația Franke@Home este disponibilă pentru smartphone-uri iOS și Android și permite accesarea tuturor funcțiilor hotei, printr-o interacțiune de la distanță.

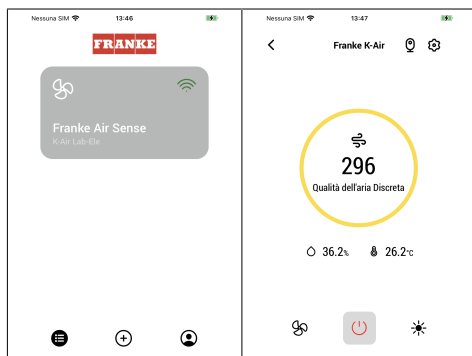

Pictogramă	Funcție
	Pagină principală
	Adaugă un dispozitiv nou
	Gestionare profil utilizator
	Conectat la rețeaua Wi-Fi Franke
	Oprire/pornire hotă
	Gestionare sistem de iluminat
	Gestionare viteză motor
	Funcție Intensivă
	Funcție 24h
	Funcție Delay
	Funcție Automată



Gestionare setări aplicație

## 7. TELECOMANDĂ

- Acest aparat poate fi comandat prin intermediul unei telecomenzi.
- **ATENȚIE:** ca primă operație pe telecomandă, activați Modul conectat (consultați manualul dispozitivului pentru mai multe detalii).

**ATENȚIE:** unele funcții pot fi activate doar prin intermediul telecomenzii (consultați manualul dispozitivului pentru mai multe informații).

## 8. ILUMINARE

- Pentru înlocuire, contactați serviciul de Asistență Tehnică („Pentru achiziționare, adresați-vă serviciului de Asistență Tehnică”).



## 1. OPLYSNINGER OM SIKKERHED

**i** Af hensyn til egen sikkerhed og korrekt funktion af apparatet, bedes man omhyggeligt læse manualen, inden installation og idriftsættelse. Opbevar altid instruktionerne sammen med apparatet, også i tilfælde af overdragelse eller overflytning til tredjeparter. Det er vigtigt, at brugerne kender til alle apparatets funktionsmæssige egenskaber og sikkerhedsegenskaber.

**!** Tilslutningen af kablerne skal udføres af en kompetent tekniker.

- Fabrikanten kan ikke holdes ansvarlig for skader, der skyldes forkert installation eller brug.
- Minimumssikkerhedsafstanden mellem kogepladen og emhætten er 650 mm (nogle modeller kan installeres i en lavere højde; se afsnittet om arbejds- og installationsmål).
- Hvis der i installationsvejledningen til gaskogepladen er angivet en større afstand end ovenstående, skal der tages hensyn hertil.
- Kontroller, at netspændingen svarer til angivelsen på typeskiltet, der er fastgjort på indersiden af emhætten.
- Hovedafbryderne i det faste el-anlæg skal installeres i

henhold til forskrifterne om kabelsystemer.

- For apparater i klasse I skal man kontrollere, at forsyningsnettet i hjemmet har en passende jordforbindelse.
- Tilslut emhætten til trækkanalen med et rør med en diameter på mindst 120 mm. Røgtransporten skal være så kort som muligt.
- Alle bestemmelser vedrørende luftudledning skal overholdes.
- Tilslut ikke emhætten til røgkanaler, der transporterer forbrændingsrøg (f.eks. fra kedler, brændeovne osv.).
- Hvis emhætten bruges sammen med ikke-elektriske apparater (for eksempel gasapparater), skal der garanteres en tilstrækkelig grad af udluftning i lokalet for at forhindre tilbagevenden af udblæsningsgasstrømmen. Når emhætten anvendes sammen med apparater, der ikke er strømforsynede, må undertrykket i rummet ikke overstige 0,04 mbar for at undgå, at røgen trækkes tilbage i rummet af emhætten.
- Luften må ikke udledes gennem en kanal, der bruges til udledning af røg fra forbrændingsapparater, der forsynes med gas eller andre brændstoffer.
- Hvis forsyningskablet beskadiges, skal det udskiftes af producenten eller et autoriseret servicecenter.



- Slut stikket til en lettilgængelig stikkontakt, der opfylder de gældende lovbestemmelser.
  - Med hensyn til de tekniske og sikkerhedsmæssige foranstaltninger, der skal træffes i forbindelse med udledning af røg, er det vigtigt at følge de lokale myndigheders regler nøje.
- ⚠ ADVARSEL:** Inden du installerer emhætten, skal beskyttelsesfilmen fjernes.
- Brug kun skruer og små dele, der passer til hættens.
- ⚠ ADVARSEL:** Manglende installation af skruer eller fastgørelseselementer i overensstemmelse med denne vejledning kan medføre risiko for elektrisk stød.
- Betragt ikke lysdioden med brug af optisk udstyr (kikkert, forstørrelsesglas osv.).
  - Flambér ikke under emhætten: Der kan opstå brand.
  - Dette apparat må ikke anvendes af børn under 8 år, af personer med psykiske, fysiske og sansemæssige handicaps eller af personer med manglende erfaring eller kendskab, medmindre de overvåges og instrueres vedrørende sikker brug af apparatet og de farer, der er forbundet hermed. Sørg for, at børn ikke har mulighed for at lege med apparatet. Den rengøring og vedligeholdelse, som skal udføres af brugeren, må ikke udføres af børn, medmindre de er under opsyn.
  - Der skal holdes øje med børnene for at sørge for, at de ikke har mulighed for at lege med apparatet.
  - Apparatet må ikke bruges af personer (inklusive børn) med nedsat psykisk, fysisk og sensorisk evne eller med utilstrækkelig erfaring og viden, medmindre de er nøje overvåget og instrueret herom.
- ⚠ De tilgængelige dele kan blive meget varme under brug af apparater til madlavning.**
- Rengør og/eller udskift filtrene efter den angivne tidsperiode (brandfare). Se afsnittet Vedligeholdelse og rengøring.
  - Der skal være tilstrækkelig ventilation i lokalet, når emhætten anvendes samtidig med apparater, der bruger gas eller andre brændstoffer (gælder ikke for apparater, der kun udblæser luft i lokalet).
  - Symbolet  på produktet eller dets emballage indikerer, at produktet ikke kan bortskaffes som normalt husholdningsaffald. Produktet, der skal bortskaffes, skal afleveres til et specielt indsamlingscenter til genbrug af elektriske og elektroniske komponenter. Ved at sikre, at dette produkt bortskaffes korrekt, hjælper du med at forhindre potentielle negative kon-

sekvenser for miljøet og sundheden, der ellers kunne opstå som følge af upassende bortskaffelse. For yderligere oplysninger om genbrug af dette produkt, kan du kontakte byrådet, den lokale affaldshåndteringstjeneste eller den butik, hvor produktet blev købt.

 **ADVARSEL:** Før du udfører et hvilket som helst rengørings- og/eller vedligeholdelsesindgreb, skal du tage stikket ud af stikkontakten.

## Oplysninger om luftrensemaskinen

 **ADVARSEL:** Sluk enheden for at undgå kontakt med UV-C-lamper.

- Hvis enheden er beskadiget, må den ikke bruges.
- Enheden indeholder UV-C-lamper.
- UV-C-lamper skal udskiftes efter 6000 timers drift. Kontakt teknisk assistance for udskiftning. Udskiftning af lamperne må ikke udføres af brugeren.
- Brug af enheden på en anden måde end beskrevet i dette dokument eller beskadigelse af hylsteret kan forårsage udslip af UV-C-stråling.
- UV-C-stråling kan, selv i små doser, forårsage skader på øjne og hud.
- Stik ikke små genstande gennem ventilationsgitrene. De

kan beskadige blæserne og forringe enhedens funktion.

- Læs vedligeholdelsesvejledningen, før du åbner apparatet.
- Apparatet skal være frakoblet strømforsyningen, før UV-C-udsenderen udskiftes.

## Overensstemmelseserklæring

Fabrikanten erklærer, at dette apparat med wireless radiofunktion er i overensstemmelse med direktiv 2014/53/EF.

Den fulde tekst til EU-overensstemmelseserklæringen er tilgængelig på følgende webadresse ved at søge efter produktkode:

“<https://www.franke.com>”

Denne kode findes på etiketten placeret inde i produktet.

Frekvensbånd	Maksimal transmissionseffekt
2,4 GHz	100 mW maks.

## 2. ANVENDELSE

- Emhætten er udelukkende projekteret til husholdningsbrug for at fjerne mados.
- Brug aldrig emhætten til andre formål end de, hvortil den er projekteret.
- Sørg for, at der aldrig er høje flammer under emhætten, når den er tændt.
- Regulér flammens intensitet, så den udelukkende rettes mod grydens/pandens bund. Sørg for, at den ikke kommer omkring siderne.
- Hold hele tiden øje med friturestegerne, mens de er i brug: Der er fare for, at der går ild i den hede olie.

### 3. RENGØRING OG VEDLIGEHOLDELSE

- Svampedelen i filteret kan også vaskes i opvaskemaskine mindst hver 4. måned ved almindelig anvendelse, helst oftere ved intensiv anvendelse. Efter 5 vaske skal filteret uanset udskiftes for at sikre rigtigt funktion (W).

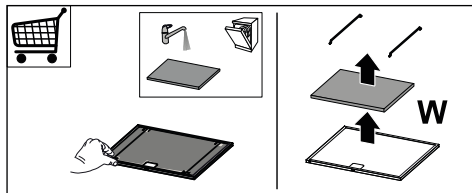

- Fedtfilterne skal rengøres hver 2. måned eller hyppigere i tilfælde af intensiv brug. De kan vaskes i opvaskemaskine (Z).

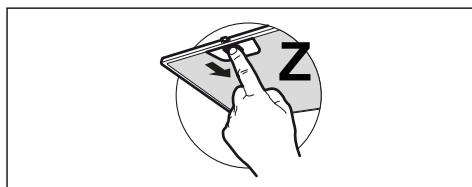

- Rengør emhætten ved hjælp af en fugtig klud og flydende skånsomt rengøringsmiddel.
- Undgå produkter, der indeholder sprit eller silikone til udvendig og indvendig rengøring af emhætten.

### 5. KOMMANDOER

L	T1	T2	T3	T4	S1
Tast	Tryk på tast	Funktion	LED		

Hvis produktet eller en af dets dele er fremstillet af rustfrit stål, skal du bruge særlige ikke-slibende produkter til rengøring og følge satineringslinjerne ved rengøring.

### 4. RENGØRING OG VEDLIGEHOLDELSE AF LUFTRENSEMASKINEN

- Brug ikke slibende produkter eller materialer.
- Undgå sprit eller silikone.

**Kontakt teknisk service for mere grundig rengøring.**

De tekniske data fremgår af skiltet i apparatet.

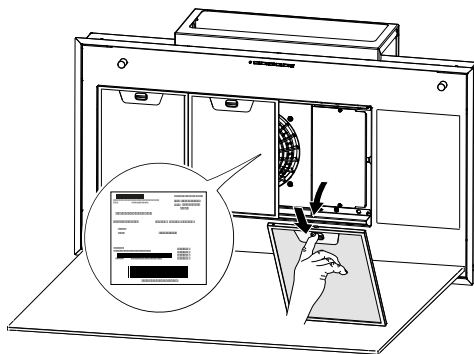

L	Kort	Lysene skifter mellem høj intensitet, medium intensitet (hvis til stede) og slukket.	-
	Langt med tændt motor	<b>Delay funktion</b> Aktiverer / deaktiverer Delay-funktionen (automatisk slukning af motoren og belysning forsinket med 30 "). Kan ikke aktiveres med Intensiv eller tændt 24 timer.	Blinker
	Langt med alle belastninger slukket (motor og lys)	<b>Parring af tilsluttet enhed</b> Før proceduren startes, skal du følge de specifikke instruktioner i manualerne til enhederne, der skal parres. Proceduren for parring af enhættene med kompatible enheder (fjernbetjening) starter. Der kan kun tilknyttes en fjernbetjening. Se manualen til enhederne for de handlinger, der skal udføres på disse. Parring processen tager 2 minutter. Hvis der ikke genkendes nogen enhed inden for dette tidsrum, skal du kontrollere, at du tidligere har startet proceduren for enheder, der skal parres. Det er muligt, at den maksimale grænse for tilknyttede enheder er nået.	Led T1 og T2 blinker: Parring procedure i gang.  Efter vellykket afslutning af proceduren tændes T1- og T2-LED i 2 sekunder.
T1	Kort	Tænder / slukker motoren ved den første hastighed.	Fast
	Langt med tændt lys	Aktiver / deaktiver <b>alarm for Aktivt Kulfilter</b> .	Alle LED blinker 2 gange: alarm aktiveret. Alle LED tændes 1 sekund: alarm deaktiveret.
	Langt med alle belastninger slukket (motor og lys)	<b>Frakobling af tilsluttet tilstand</b> Proceduren til sletning af alle kompatible enheder, der tidligere er tilknyttet Parring-funktionen starter.	Efter en vellykket afslutning af proceduren blinker LED T1 og T2 5 gange.
T2	Kort	Tænder / slukker motoren ved anden hastighed.	Fast
	Langt med tændt lys og tændt motor	<b>24 timers funktion</b> Aktiverer / deaktiverer motoren i 24-timers luftvekslingstilstand, en hastighed, der tillader udsugning på 10 minutter hver time i en 24-timers cyklus. Det kan ikke aktiveres, hvis tilstanden Intensiv eller Delay er aktiv.	Blinker
	Langt med alle belastninger slukket (motor og lys)	<b>Wi-Fi tilslutning</b> Aktiver / deaktiver Wi-Fi-tilslutningsfunktionen.  Bemærk: Wi-Fi-funktionen aktiveres automatisk, når brugeren anmoder om Wi-Fi-konfigurationsproceduren.	Led S1 blinkende: tilslutning til igangværende hjemmenetværk. Led S1 fast: Wi-Fi-tilslutning aktiveret.
T3	Kort	Tænder motor på tredje hastighed.	Fast
	Langt med tændt lys og tændt motor	Tænder motoren på hastigheden <b>Intensiv 1</b> . Denne hastighed er tidsindstillet til 10 minutter. Ved afslutningen af tiden vender systemet automatisk tilbage til den tidligere valgte hastighed. Hvis den aktiveres med motoren slukket, skifter den til OFF-tilstand, når tiden er gået.  Ved at trykke på tasten igen med et langt tryk (med lys eller motor tændt) starter motoren med hastigheden <b>Intensiv 2</b> . Denne hastighed er tidsindstillet til 6 minutter. Ved afslutningen af tiden vender systemet automatisk tilbage til den tidligere valgte hastighed. Hvis den aktiveres med motoren slukket, skifter den til OFF-tilstand, når tiden er gået.	Blinker
	Langt med alle belastninger slukket (motor og lys)	<b>Alarmen for filtermætning og alarmen for opbrugt lampe nulstilles.</b>	Alle LED blinker 3 gange.
		Signalerer <b>Antifedt metalfilter er mættet</b> og behovet for at vaske dem. Alarmen tages i brug efter 100 timers faktisk emhættearbejde.  Signalerer <b>Antilugt aktivt kulfilter er mættet</b> . Alarmen tages i brug efter 200 timers faktisk emhættearbejde.	LED T2 og T3 tændt konstant med emhætte slukket.  LED T2 og T3 blinker med emhætte slukket.

T4	Kort	<b>Manuel funktion</b> Tænder/slukker for UV-C-lampen og ventilation ved minimum hastighed. Efter 24 timer slukkes lampen og ventilationen automatisk.	LED T1 og T4 tændt.
	Langt med alle belastninger slukket (motor og lys)	<b>Wi-Fi-konfiguration</b> Aktivér / deaktivér Wi-Fi-konfigureringsproceduren. Før proceduren startes, skal du bruge appen <b>Franke@Home</b> til at registrere dig i IOT Franke-systemet. Følg derefter instruktionerne for at tilføje en ny enhed og registrere dig i hjemmerouteren. Hvis proceduren ikke slutter med succes efter et par minutter, skal du deaktivere den ved at trykke på tasten igen med et langt tryk, inden du prøver igen. Under alle omstændigheder afslutter emhætten proceduren, hvis den ikke er afsluttet inden for 15 minutter.	LED T3 og T4 blinker: konfigurationsprocedure i gang.  Efter vellykket afslutning af proceduren tændes T3- og T4-LED i 2 sekunder.
Funktioner, der kan aktiveres med fjernbetjening	<b>Dagtilstand</b> Tænder/slukker for UV-C-lampen og ventilation ved maksimum hastighed. Efter 2 timer slukkes lampen og ventilationen automatisk.	LED T2 og T4 tændt.	
	<b>Nattilstand</b> Tænder/slukker for UV-C-lampen og ventilation ved minimum hastighed. Den automatiske funktionstilstand starter med en 24-timers arbejds-cyklus, hvor enheden forbliver tændt i 5 timer og slukket i de næste 19 timer. Nattilstand slukkes automatisk efter 7 dage.	LED T3 og T4 tændt.	
Air Hub-signaler	<b>Signal for anbefalet udskiftning af lampe</b> Efter 6000 driftstimer udsendes et signal, der angiver, at lampen skal udskiftes. Kontakt teknisk assistance for udskiftning.	LED T2 og T3 og T4 blinker	
	<b>Signal for ødelagt lampe</b> Hvis UV-lampen brænder ud eller ikke kan tændes, udsendes der et signal, indtil lampen fungerer igen. Kontakt teknisk assistance for udskiftning.	LED T1 og T2 og T3 og T4 blinker	
<b>Anbefalet pairing sekvens mellem enheder:</b> 1 - Tilsluttet tilstand (se fjernbetjeningsmanual) 2 - Parring Tilsluttet tilstand (se fjernbetjeningsmanual) 3 - Pairing Fjernbetjening-emhætte (Se fjernbetjeningsmanual)			

## Advarsel:

Hvis funktionerne: **Manuel tilstand + Dagtilstand** er aktive, og man tænder for emhætten, slukker luftrensemaskinen.

Hvis emhætten er tændt ved en hvilken som helst hastighed, og man ønsker at tænde for luftrensemaskinen, slukker emhætten.







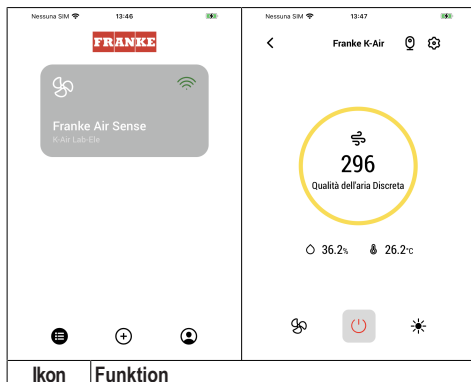





Hvis funktionen **Nattilstand** er aktiv, og emhættens motor tænder, slukker luftrensemaskinen. Hvis man slukker emhætten, tænder luftrensemaskinen med den tidligere indstillede funktion.

## 6. APP FRANKE@HOME

Franke@Home-appen er tilgængelig for iOS- og Android-smartphones og giver adgang til alle emhættefunktioner gennem en ekstern interaktion.



Ikon Funktion

	Hjemmeside
	Tilføj ny enhed
	Styring af brugerprofil
	Tilsluttet Wi-Fi Franke-nettet
	Slukning/tænding af emhætte
	Styring af belysningsystemer
	Styring af motorhastighed
	Intensiv funktion
	24 timers funktion
	Delay funktion
	Automatisk funktion
	Styring af APP-indstilling

## 7. FJERNBETJENING

- Dette apparat kan styres ved hjælp af en fjernbetjening.
- **BEMÆRK:** som en første indgreb på fjernbetjeningen skal du aktivere Tilsluttet tilstand (se enhedens manual for flere detaljer).

**BEMÆRK:** nogle funktioner kan kun aktiveres via fjernbetjeningen (se enhedens manual for flere detaljer).

## 8. BELYSNING

- Kontakt det tekniske servicecenter med henblik på udskiftning ("Kontakt et autoriseret servicecenter med henblik på køb").

## 1. SIKKERHETSINFORMASJON

**i** For egen sikkerhets skyld, og for korrekt bruk av apparatet, bør man lese denne håndboken nøye før installasjon og idriftsettelse. Oppbevar alltid disse instruksjonene sammen med apparatet, også ved salg eller annen overhending til tredjepart. Det er viktig at brukerne kjenner til alle bruks- og sikkerhetsfunksjonene til apparatet.

**!** Tilkobling av ledninger må gjøres av en faglært tekniker.

- Produsenten kan ikke holdes ansvarlig for skader som skyldes feilaktig installasjon eller bruk.
- Minste sikkerhetsavstand mellom platetoppen og ventilatoren er 650 mm (noen modeller kan monteres ved en lavere høyde, se avsnittet angående arbeidsmål og installasjon).
- Hvis instruksjonene for installasjon av gassplatetoppen oppgir en større avstand enn den som er oppgitt, må man rette seg etter dette.
- Kontroller at nettspenningen samsvarer med det som er oppgitt på merkingen på innsiden av ventilatoren.
- Frakoblingsinnretningene må installeres i det faste systemet, i samsvar med gjeldende forskrifter for ledningsnett.
- For apparater i Klasse I må du kontrollere at strømmettet er utstyrt med en velegnet jordforbindelse.
- Koble sammen ventilatoren og røykkanalen ved hjelp av et rør med diameter på minst 120 mm. Røykkanalen må være så kort som overhode mulig.
- Alle forskrifter som angår avtrekk av luft må etterfølges.
- Ikke koble ventilatoren til røykkanaler som transporterer forbrenningsrøyk (f.eks. kjeler, peiser osv.).
- Hvis ventilatoren brukes sammen med apparater som ikke er elektriske (f.eks. gassapparater), må man alltid kunne garantere en tilstrekkelig grad av luftutveksling i lokalet, for å hindre at det kommer avtrekksgass i retur. Når ventilatoren brukes sammen med apparater som ikke går på elektrisk strøm, må det negative trykket i lokalet ikke være over 0,04 mbar, for å unngå at røyk trekkes ut igjen i lokalet av ventilatoren.
- Luften må ikke transporteres via en kanal som brukes til å føre ut røyk fra apparater som forsynes med gass eller andre forbrenningsprodukter.
- En skadet forsyningskabel må skiftes ut av produsenten eller av en tekniker fra kundeservice.
- Koble til støpslet i en stikkontakt på et tilgjengelig sted som



- samsvarer med gjeldende forskrifter.
- Angående tekniske og sikkerhetsrelaterte foranstaltninger som må følges for avtrekk av røyk, er det viktig å følge samtlige retningslinjer som er fastsatt av lokale myndigheter.
  - ⚠ **ADVARSEL:** Før ventilatoren installeres må man fjerne beskyttelsesfolien.
  - Bruk kun skruer og tilbehør som er tilpasset ventilatoren.
  - ⚠ **ADVARSEL:** Hvis det ikke settes på skruer eller festemidler som er vist i disse anvisningene, kan dette medføre risikoer for elektriske støt.
  - Ikke se rett på apparatet med optiske instrumenter (kikkert, forstørrelsesglass).
  - Man må ikke flambere under ventilatoren, da dette kan føre til brann.
  - Dette apparatet kan brukes av barn over 8 års alder, samt av personer med nedsatte psykofysiske eller sansemessige evner, eller med utilstrekkelig erfaring og kunnskap, så lenge de blir nøye overvåket og mottar instruksjoner om sikker bruk av apparatet og farene dette medfører. Se til at barn ikke leker med apparatet. Rengjøring og vedlikehold som utføres av brukeren må ikke overlates til barn, såfremt disse ikke holdes under oppsyn.
  - Hold barn under oppsyn slik at de ikke leker med apparatet.
  - Dette apparatet må ikke brukes av personer med nedsatte psykofysiske eller sansemessige evner, eller med utilstrekkelig erfaring og kunnskap, såfremt de ikke holdes nøye under oppsyn og har vært gjenstand for opplæring.
  - ⚠ **ADVARSEL:** Deler som kan nås av brukeren kan bli svært varme under bruk av stekeapparater.
  - Rengjør og/eller bytt ut filtrene etter angitt tid (brannfare). Se avsnittet Vedlikehold og rengjøring.
  - Det må være god luftutveksling i lokalet når ventilatoren er i bruk sammen med andre apparater som bruker gass eller andre forbrenningsprodukter (gjelder ikke for apparater som kun fører ut ren luft i lokalet).
  - Symbolet  på produktet eller emballasjen betyr at produktet ikke kan kastes som vanlig husholdningsavfall. Produktet må leveres til et avfalls- eller gjenbrukssenter som spesialiserer seg på resirkulering av elektriske og elektroniske komponenter. Ved å se til at dette produktet kasseres på korrekt måte, vil man bidra til å forhindre potensielle negative miljø- og helsekonsekvenser som ellers kan oppstå ved feilaktig eller upassende håndtering. For mer detaljert



informasjon om hvordan man resirkulerer dette produktet, bes man kontakte kommunale myndigheter, lokal avfallshåndteringstjeneste, eller butikken der produktet ble kjøpt.

**⚠ ADVARSEL:** Før det foretas noen form for rengjøring og/eller vedlikehold må man først koble fra strømforsyningen.

### Informasjon om luftrensere

**⚠ ADVARSEL:** Slå av enheten for å unngå kontakt med UV-C lampene.

- Hvis enheten er skadet må den ikke brukes.
- Enheten inneholder lyspærer som avgir UV-C.
- UV-C lampen må skiftes ut etter 6000 driftstimer. For å skifte dem ut må man kontakte kundeservice. Utskifting av lampene må ikke gjøres av brukeren.
- Bruk av enheten som avviker fra det som er gjengitt i dette dokumentet, eller skader på innfatningen, kan forårsake utslipp av UV-C stråler.
- UV-C stråler kan forårsake skader på øyne og hud, også i små doser.
- Ikke stikk inn små gjenstander i luftristene. Dette kan skade viftene og føre til ned-satt funksjon i enheten.
- Les vedlikeholdsanvisningene før apparatet åpnes.

- Apparatet må kobles fra strømforsyningen før UV-C lyskilden skiftes ut.

### Samsvarserklæring

Fabrikanten erklærer at dette apparatet med trådløs funksjon samsvarer med direktiv 2014/53/EU.

Den fulle teksten til Eu-samsvarserklæringen er tilgjengelig på følgende nettside ved å foreta et søk etter produktkode:

“<https://www.franke.com>”

Denne koden finnes på etiketten på innsiden av produktet.

Frekvensbånd	Maksimal avgitt effekt
2,4 GHz	100 mW max.

## 2. BRUK

- Kjøkkenviften er kun utviklet til husholdningsbruk for å fjerne matos fra kjøkkenet.
- Bruk aldri kjøkkenviften til annet formål enn tiltenkt bruk.
- Pass på at det aldri er høyre flammer under kjøkkenviften når den er i bruk.
- Reguler flammestyrken slik at flammen kun dekker grytebunnen, og ikke stikker utover kantene.
- Vær alltid veldig oppmerksom ved frityrsteking, fordi den varme oljen kan ta fyr.

## 3. RENGJØRING OG VEDLIKEHOLD

- Den bløte delen av filteret kan vaskes i oppvaskmaskin minst hver 4. måned, eller oftere ved spesielt intensiv bruk. Dette garanterer god filterfunksjon i opptil maksimalt 5 vaskesykluser før utskifting er nødvendig (W).

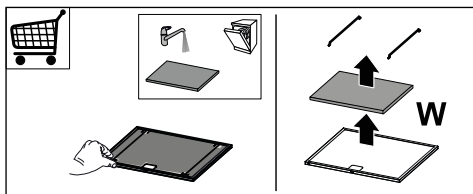

- Fettfiltrene kan vaskes i oppvaskmaskin (Z) og må rengjøres hver andre måned, eller hyppigere hvis de er gjenstand for svært intens bruk.

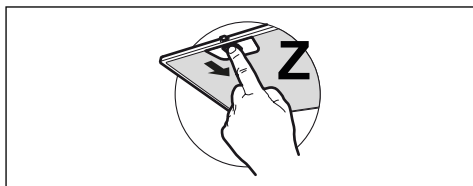

- Bruk kun en fuktig klut og et mildt flytende rengjøringsmiddel til rengjøringen av kjøkkenviften.
- For innvendig og utvendig rengjøring av hetten bør man unngå alkohol- og silikonbaserte produkter.

Hvis produktet eller en av dets deler er i rustfritt stål må det brukes spesifikke rengjøringsprodukter som ikke er sli-

pende og følge stålreringen under rengjøring.

## 4. RENGJØRING OG VEDLIKEHOLD AV LUFTRENSER

- Ikke bruk slipende produkter eller materialer.
  - Unngå bruk av alkohol eller silikon.
- For en grundigere rengjøring bes man kontakte kundeservice.**

Teknisk informasjon finnes på etiketten på innsiden av apparatet.

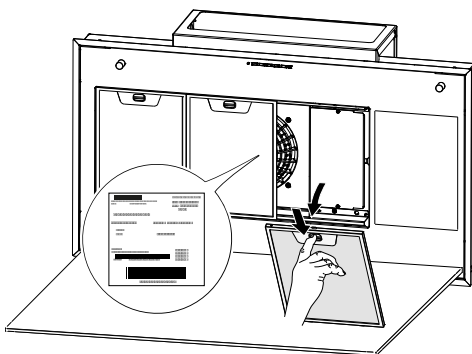

## 5. KOMMANDOER

	L	T1	T2	T3	T4	S1
Tast	Tastetrykk	Funksjon	Led			

L	Kort	Lampene veksler mellom høy og middels intensitet (på utvalgte modeller) og slukket.	-
	Langt med motor på	<b>Delay-funksjon</b> Aktiverer/Deaktiverer Delay-funksjon (automatisk motorstopp og belysning forsinket med 30 min.). Kan ikke aktiveres når Intensiv eller 24h kjører.	Blinkende
	Langt med alle laster avslått (motor og lys)	<b>Aktivere parkoblingsfunksjon</b> Før prosedyren startes opp må man følge anvisningene som er gjengitt i enhetene som skal parkobles. Tilknytningsprosedyre for ventilator og enheter som er kompatible (fjernkontroll). Kun en enkelt fjernkontroll kan tilknyttes. Det henvises til håndboken til den aktuelle enheten for operasjoner som må utføres på disse. Parkoblingsprosedyren varer i 2 minutter. Hvis ingen enheter gjenkjennes i løpet av denne tiden må man kontrollere hvorvidt parkoblingsprosedyren er blitt startet opp. Det er mulig at maksimalt antall tilknyttede enheter er nådd.	Led-lampe T1 og T2 blinker: Parkoblingsprosedyre pågår. Hvis prosedyren er vellykket vil led-lampene T1 og T2 tennes i 2 sekunder.
T1	Kort	Slår av/på motoren ved første hastighet.	Tent
	Langt trykk med lampe tent	Aktiverer/Deaktiverer <b>alarm i filtre med aktivt karbon</b> .	Alle led-lamper blinker 2 ganger: alarm aktiv. Alle led-lamper tent i 1 sekund: alarm deaktivert.
	Langt med alle laster avslått (motor og lys)	<b>Deaktivere parkoblingsfunksjon</b> Kobler fra alle enheter som allerede er blitt tilknyttet ved hjelp av prosedyren Aktivere parkoblingsfunksjon.	Hvis prosedyren er vellykket vil alle led-lampene T1 og T2 blinke 5 ganger.
T2	Kort	Slår motoren av/på ved andre hastighet.	Tent
	Langt trykk med lampe eller motor påslått	<b>Funksjon 24h</b> Aktiverer/deaktiverer motoren i modus luftutveksling 24h, en hastighet som tillater avtrekk i 10 minutter hver time, i 24 timers sykluser. Kan ikke aktiveres i modus Intensiv eller Delay.	Blinkende
	Langt med alle laster avslått (motor og lys)	<b>Wi-Fi forbindelse</b> Aktiverer/deaktiverer Wi-Fi funksjonen.  Merk: Wi-Fi funksjonen aktiveres når brukeren starter prosedyren for konfigurasjon av Wi-Fi forbindelsen.	Led-lampe S1 blinker: tilkobling til hjemmenettverk pågår. Led-lampe S1 tent: Wi-Fi aktivert.
T3	Kort	Slår på motoren i tredje hastighet.	Tent
	Langt trykk med lampe eller motor påslått	Slår på motoren i <b>Intensiv 1</b> hastighet. Denne hastigheten er tidsstyrt til 10 minutter. Når tiden utløper vil systemet automatisk gå tilbake til den tidligere valgte hastigheten. Hvis aktivert med motor avslått vil den gå til AV-modus når tiden løper ut.  Hold inne tasten (med lampe eller motor påslått) for å slå på motoren ved hastigheten <b>Intensiv 2</b> . Denne hastigheten er tidsstyrt til 6 minutter. Når tiden utløper vil systemet automatisk gå tilbake til den tidligere valgte hastigheten. Hvis aktivert med motor avslått vil den gå til AV-modus når tiden løper ut.	Blinkende
	Langt med alle laster avslått (motor og lys)	Hvis det foretas <b>tilbakestilling av alarmen for filtermetning og alarmen for gæen lampe</b> .  Varsler om <b>alarm for metning av metalliske fettfilter</b> og behovet for å rengjøre disse. Alarmen i ventilatoren vil aktiveres etter 100 effektive driftstimer.  Varsler om <b>alarm for metning av luftfilter med aktivt karbon</b> . Alarmen i ventilatoren vil aktiveres etter 200 effektive driftstimer.	Alle led-lamper blinker 3 ganger.  Led-lampene T2 og T3 er tent når ventilator er avslått.  Led-lampene T2 og T3 blinker når ventilator er avslått.

T4	Kort	<b>Manuell modus</b> Slår på/av UV-C lampen ved laveste hastighet. Etter 24 timer vil lampen og ventilasjonen slås av automatisk.	Led-lampe T1 og T4 tent.
	Langt med alle laster avslått (motor og lys)	<b>Konfigurasjon av Wi-Fi</b> Aktiverer/deaktiverer prosedyre for konfigurasjon av Wi-Fi. Før man starter opp prosedyren må man bruke <b>App Franke@Home</b> for å foreta registrering på systemet IOT Franke. Følg deretter anvisningene for å legge til en ny enhet og foreta registrering i hjemmenettverk. Hvis prosedyren ikke er vellykket etter noen minutter, må den deaktiveres ved å holde inne tasten på nytt før man forsøker igjen. Ventilatoren forlater prosedyren hvis den ikke fullføres innen 15 minutter.	Led-lampene T3 og T4 blinker: konfigurasjonsprosedyre pågår.  Hvis prosedyren er vellykket vil led-lampene T3 og T4 tennes i 2 sekunder.
Funksjoner som kan aktiveres fra fjernkontroll	<b>Dagmodus</b> Slår på/av UV-C lampen ved høyeste hastighet. Etter 2 timer vil lampen og ventilasjonen slås av automatisk.	Led-lampe T2 og T4 tent.	
	<b>Nattmodus</b> Slår på/av UV-C lampen ved laveste hastighet. Slår på automatisk funksjonsmodus med en driftssyklus på 24 timer hvor enheten forblir påslått i 5 timer og avslått de neste 19 timene. Etter 7 dager vil nattmodus slås av automatisk.	Led-lampe T3 og T4 tent.	
Air Hub varsler	<b>Varsel om anbefalt lampebytte</b> Etter 6000 timers bruk vil det aktiveres et signal med anbefaling om å skifte ut lampen. For å skifte dem ut må man kontakte kundeservice.	Led-lampene T2, T3 og T4 blinker	
	<b>Varsel om defekt lampe</b> Hvis UV-lampen er brent eller ikke tennes, vil varselet aktiveres inntil lampen er blitt satt tilbake i korrekt stand eller er blitt skiftet ut. For å skifte dem ut må man kontakte kundeservice.	Led-lampene T1, T2, T3 og T4 blinker	
<b>Anbefalt sekvens for parkobling mellom enheter:</b> 1 - Koblingsfunksjon (se håndboken til fjernkontrollen) 2 - Aktivere parkoblingsfunksjon (se håndboken til ventilatoren) 3 - Parkobling Fjernkontroll-Ventilator (se håndboken til fjernkontrollen)			

## OBS:

Hvis funksjonene: **Dagmodus + Nattmodus** er aktivert og ventilatoren slås på, vil luftrenseren slå seg av.









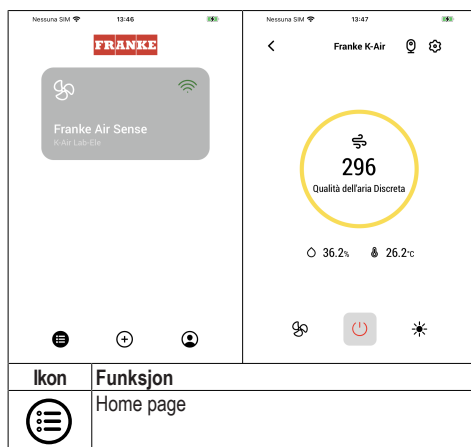

Hvis ventilatoren er slått på ved en hvilken som helst hastighet og luftrenseren slås på, vil ventilatoren slå seg av.

Hvis funksjonen **nattmodus** er aktivert og ventilatormotoren slås på, vil luftrenseren slå seg av. Hvis ventilatoren slås av vil luftrenseren slå seg på med funksjonen stilt inn tidligere.

## 6. APP FRANKE@HOME

Appen Franke@Home er tilgjengelig for smarttelefoner med iOS og Android og gjør det mulig å få tilgang til funksjonene til ventilatoren via fjernkontroll.



	Legg til ny enhet
	Håndtere brukerprofil
	Tilkoblet til Wi-Fi Franke nett
	Slå av/på ventilator
	Håndtere lysanlegg
	Håndtere motorhastighet
	Intensiv funksjon
	Funksjon 24h
	Delay-funksjon
	Automatisk funksjon
	Håndtere App-innstillinger

## 7. FJERNKONTROLL

- Dette apparatet kan styres ved hjelp av en fjernkontroll.
- **OBS!** Som første operasjon må man aktivere parkoblingsfunksjonen til fjernkontrollen (det henvises til enhetens håndbok for ytterligere informasjon).

**OBS!** Noen funksjonen kan kun aktiveres med fjernkontroll (det henvises til enhetens håndbok for ytterligere informasjon).

## 8. BELYSNING

- Kontakt kundeservice for utskifting ("Kontakt et autorisert servicesenter for kjøp").

## 1. معلومات حول السلامة

توصيل الكابلات.

- بالنسبة للأجهزة من الفئة الأولى، تحقق من أن شبكة التغذية المنزلية تمتلك توصيلاً أرضياً مناسباً.
- قم بتوصيل الشفط بالمدخنة بواسطة أنبوب بقطر لا يقل عن 120 مم. يجب أن يكون مسار الأدخنة أقصر مسار ممكن.
- يجب الالتزام بكافة القوانين والتشريعات الخاصة بعملية تفريغ الهواء وعوادم الاحتراق والأدخنة.
- لا تقم بتوصيل الشفط بالمدخن التي تنقل أدخنة احتراق (على سبيل المثال الغلايات ومدخن المدافئ، الخ).
- إذا تم استخدام الشفط مع أجهزة غير كهربائية (مثل الأجهزة العاملة بالغاز)، فإنه يجب ضمان درجة كافية من التهوية في المكان لمنع رجوع تدفق غازات العادم. عند استخدام شفط المطبخ مع أجهزة لا تتم تغذيتها بالتيار الكهربائي، يجب ألا يتجاوز الضغط السلبي في المكان 0.04 مللي بار لمنع إعادة سحب الأدخنة من الشفط إلى المكان.
- يجب عدم طرد الهواء عبر ماسورة تُستخدم لتصريف الأدخنة من أجهزة احتراق تعمل بالغاز أو بأنواع أخرى من الوقود.
- يجب استبدال سلك الطاقة، في حالة تلفه، من قبل الشركة المصنعة أو من قبل فني خدمة الدعم الفني.

- **(i)** من أجل سلامتكم الشخصية ومن أجل التشغيل الصحيح للجهاز، يرجى قراءة هذا الدليل بعناية قبل التركيب والتشغيل. احتفظ دائماً بهذه التعليمات مع الجهاز، حتى في حالة بيعه أو نقله إلى الغير. من المهم أن يعرف المستخدمون جميع مواصفات التشغيل والسلامة الخاصة بالجهاز.

- **⚠** يجب تنفيذ توصيل الكابلات بواسطة فني مختص.
- لن يجوز اعتبار الشركة المصنعة مسؤولة عن أية أضرار ناتجة عن التركيب أو الاستخدام غير الصحيح.
- الحد الأدنى لمسافة الأمان الفاصلة بين موقد الطهي المسطح والشفط هي 650 ملم (يمكن تركيب بعض الموديلات على ارتفاع أقل من ذلك؛ انظر فقرة حجم وأبعاد التشغيل والتركيب).
- إذا نصت تعليمات تركيب موقد الطهي بالغاز على مسافة أكبر من تلك المذكورة أعلاه، فإنه من الضروري أخذها في الاعتبار.
- تحقق من أن جهد الشبكة الكهربائية يتوافق مع الجهد المشار إليه على لوحة البيانات المثبتة داخل الشفط.
- يجب تركيب أجهزة قطع في الشبكة الثابتة وفقاً للمعايير الخاصة بأنظمة

- قم بتوصيل القابس بمقبس مطابق للمعايير السارية وفي موضع يمكن الوصول إليه.
- بشأن الإجراءات الفنية وإجراءات السلامة اللازم تبنيها من أجل تصريف الأدخنة، من المهم الامتثال بدقة للوائح المحددة من قبل السلطات المحلية.
- ⚠ تحذير: أزل طبقات البلاستيك الواقية قبل البدء في تركيب الجهاز.
- لا تستخدم إلا المسامير وأدوات التوصيل من النوع المناسب للشفاط.
- ⚠ تحذير: يمكن أن يؤدي عدم تركيب المسامير أو أدوات التثبيت طبقاً لهذه التعليمات إلى مخاطر الصعقات الكهربائية.
- لا تراقب مباشرة باستخدام الأدوات البصرية (منظار، عدسة مكبرة...).
- لا تقم بالطهي بطريقة فلامبيه تحت الشفاط: فقد ينشب حريق.
- يجوز استخدام هذا الجهاز من قبل الأطفال الذين تقل أعمارهم عن 8 سنوات والأشخاص ذوي القدرات النفسية والجسدية والمنخفضة أو الذين لا يتمتعون بخبرة ومعرفة كافيتين، طالما تم الإشراف عليهم بعناية وتدريبهم على كيفية استخدام الجهاز بطريقة آمنة وتعريفهم بالمخاطر التي
- ينطوي عليها الجهاز. تأكد من أن الأطفال لا يلعبون بالجهاز. يجب ألا يُنفذ الأطفال النظافة والصيانة التي يختص بها المستخدم، إلا إذا كانوا تحت مراقبة.
- راقب الأطفال، حتى تتأكد من عدم لعبهم بالجهاز.
- يجب عدم استخدام الجهاز من قبل الأشخاص (بمن فيهم الأطفال) ذوي القدرات النفسية والجسدية والحسية المنخفضة أو الذين لا يتمتعون بخبرة ومعرفة كافيتين، إلا إذا تم الإشراف عليهم بعناية وتدريبهم.
- ⚠ قد تُصبح الأجزاء التي يمكن الوصول إليها ساخنة للغاية أثناء استخدام أجهزة الطهي.
- نظّف و/أو استبدل المرشحات بعد الفترة الزمنية المحددة (لتجنب خطر الحريق). انظر فقرة الصيانة والنظافة.
- يجب توفر تهوية كافية في المكان عند استخدام الشفاط في نفس الوقت مع الأجهزة التي تستخدم الغاز أو أنواع الوقود الأخرى (لا يسري ذلك على الأجهزة التي تصدر في المكان هواءً فقط).
- يشير الرمز  الموجود على المنتج أو على عبوته بأنه لا يجوز التخلص من المنتج كنفایات منزلية عادية. يجب منح المنتج المطلوب التخلص منه إلى مركز جمع نفايات

يجب تنفيذ استبدال المصابيح من قبل المستخدم.

• يمكن أن تؤدي التلفيات بالغللاف أو استخدام الجهاز بطريقة مختلفة عن تلك الموضحة في هذه الوثيقة، إلى تسريب الأشعة فوق البنفسجية المبيدة للجراثيم.

• يمكن أن تتسبب الأشعة فوق البنفسجية المبيدة للجراثيم، حتى الجرعات الصغيرة منها، إلى أضرار بالعينين والجلد.

• لا تقم بإدخال أشياء صغيرة عبر شبكات التهوية. قد تُتلف المراوح وتؤثر سلباً على تشغيل الجهاز.

• اقرأ تعليمات الصيانة قبل فتح الجهاز.

• يجب فصل الجهاز عن التغذية الكهربائية قبل استبدال باعث الأشعة فوق البنفسجية المبيدة للجراثيم.

**شهادة المطابقة للمواصفات الأوروبية**

تقر الشركة المصنعة أن هذا الجهاز بوظيفة اللاسلكي متوافق مع توجيهات EU/2014/53.

النص الكامل المطابق للمواصفات الأوروبية EU متوفر على العنوان الإلكتروني التالي على شبكة الإنترنت من خلال البحث باستخدام كود المنتج:

[https://](https://www.franke.com)

[www.franke.com](https://www.franke.com)

مخصص لإعادة تدوير المكونات الكهربائية والإلكترونية. من خلال التأكد من التخلص من هذا المنتج بشكل صحيح، فإنك ستساهم في الوقاية من العواقب السلبية المحتملة على البيئة والصحة والتي قد تنتج بسبب التخلص غير المناسب منه. لمزيد من المعلومات الأكثر تفصيلاً عن إعادة تدوير هذا المنتج، اتصل بمكتب البلدية أو بالخدمة المحلية للتخلص من النفايات أو المحل الذي تم شراء المنتج منه.

**⚠ تحذير:** قبل تنفيذ أية عملية تنظيف و/أو صيانة، افصل القابس من مقبس التيار الكهربائي.

## معلومات عن المنقى

**⚠ تحذير:** أطفئ الجهاز من أجل تجنب حالات الملامسة مع مصابيح الأشعة فوق البنفسجية المبيدة للجراثيم.

• في حالة تلف الجهاز، يجب عدم استخدامه.

• يحتوي الجهاز على مصابيح ذات انبعاثات للأشعة فوق البنفسجية المبيدة للجراثيم.

• يجب استبدال مصباح الأشعة فوق البنفسجية المبيدة للجراثيم بعد تشغيل قدره 6000 ساعة. من أجل استبداله اتصل بالدعم الفني. لا



شهرين من التشغيل، أو بشكل أكثر تكراراً في حالة الاستخدام المكثف للغاية، ويمكن غسلها في غسالة الأطباق (Z).

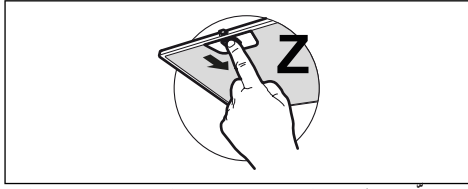

- نظّف الشفاط باستخدام قطعة قماش رطبة ومنظف سائل محايد.
- لإجراء النظافة الخارجية والداخلية للشفاط، تجنب المنتجات المحتوية على الكحول أو السيليكون.
- إذا كان المنتج أو أحد أجزائه مصنوعاً من الفولاذ المقاوم للصدأ، فاستخدم من أجل تنظيفه منتجات نوعية غير مسببة للتآكل واتبع اتجاه خطوط النقوش أثناء التنظيف.

#### 4. نظافة وصيانة المنقي.

- لا تستخدم منتجات أو مواد خشنة.
- تجنب المنتجات المحتوية على الكحول أو السيليكون.
- لإجراء تنظيف أعمق، اتصل بالدعم الفني.

توجد المعلومات الفنية في الملصق الموجود على الجانب الداخلي من الجهاز.

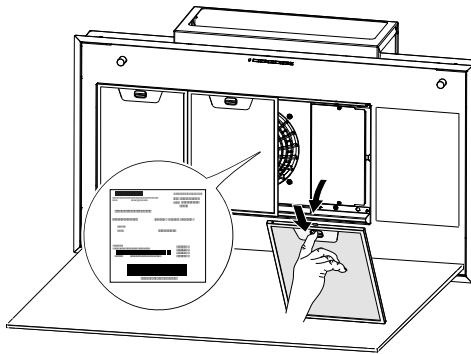

كود المنتج موجود في ملصق البيانات التعريفية الموضوع داخل المنتج.

نطاق التردد	بقاوة الحد الأقصى للقوة المنقولة
2.4 GHz	100 mW كحد أقصى

#### 2. الاستعمال.

- إن المدخنة مصممة للاستخدام المنزلي فقط، وبهدف شطف الروائح الناتجة عن الطبخ.
- لا تستخدم المدخنة في أغراض غير التي تم تصميمها من أجله.
- لا تسمح أبداً بوجود لهب مرتفع مكشوف تحت الغطاء أثناء تشغيل الجهاز.
- تحكم في شدة اللهب بحيث يكون ملاصق لقاع أواني الطبخ فقط، والتأكد من عدم اندلاعه من الجوانب.
- يجب مراقبة أواني القلي العميقة باستمرار أثناء الاستخدام حيث إن الزيت الذي يتم تسخينه بإفراط قد يلتهب.

#### 3. تنظيف وصيانة.

- يمكن غسل القسم الاسفنجي من المرشح في غسالة الأطباق كل 4 أشهر أو بشكل أكثر تكراراً في حالة الاستخدام المكثف للغاية، ما يضمن التشغيل ولغاية 5 غسالات على الأقصى قبل الاستبدال (W).

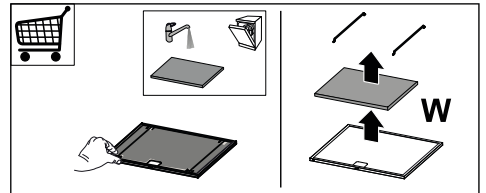

- يجب تنظيف مرشحات إزالة الدهون كل

## 5. مفاتيح التشغيل

الزر	ضغط زر	وظيفة	لمبة LED للتنبيه			
L	قصيرة	تتناوب الأنوار في الشدة العالية والشدة المتوسطة (حال وجودها) - والإطفاء.				
	طويلة والمحرك شغال	<b>الوظيفة التشغيلية Delay</b> يفعل/يوقف الوظيفة التشغيلية Delay (الإطفاء التلقائي للمحرك والإضاءة مع فترة تأخير 30 دقيقة). غير قابلة للتفعيل مع الخاصية التشغيلية المكثفة والخاصية التشغيلية 24h.	وميض			
	طويلة مع جميع الأحمال مطفأة (محرك وأنوار)	<b>اقتران طريقة التوصيل</b> قبل بدء هذا الإجراء، اتبع الإرشادات المحددة لكتيبات إرشادات استخدام الأجهزة المراد توصيلها. يتم البدء في إجراء توصيل الشفط بأجهزة متوافقة (الريموت كونترول). لا يمكن توصيل إلا ريموت واحد فقط. يُرجى العودة إلى دليل استخدام الأجهزة لإجراء العمليات التحضيرية التي ينبغي إجراؤها على هذه الأجهزة. يستمر إجراء التوصيل لمدة دقيقتين. إذا لم يتم التعرف خلال هذه المدة على أي جهاز فإنه يجب التحقق من أنه قد تم مسبقاً بدء تشغيل إجراء التوصيل في الأجهزة المراد توصيلها. من المحتمل أنه تم الوصول إلى الحد الأقصى لعدد الأجهزة القابلة للتوصيل.	لمبتا LED التنبيه T1 و T2 تومضان: جاري تنفيذ التوصيل.	عند اكتمال إجراء التوصيل بنجاح فإن لمبتا LED التنبيه T1 و T2 توقدان لمدة ثانيّتين.		

<p>ثابتة</p> <p>جميع لمبات LED التنبيه تومض لمرتين: الإنذار مفعّل.</p> <p>جميع لمبات LED التنبيه موقدة لمدة ثانية واحدة: الإنذار غير مفعّل.</p> <p>عند اكتمال الإجراء بنجاح فإن لمبات LED التنبيه T1 و T2 تومضان 5 مرات.</p>	<p>يوقد/يطفى المحرك على السرعة الأولى.</p> <p>بشغل/يوقف إنذار مرشحات الكربون النشط.</p> <p><b>فك الاقتران مع طريقة التوصيل</b></p> <p>يتم البدء في إجراء حذف جميع الأجهزة المتوافقة الموصولة مسبقاً بوظيفة الاقتران.</p>	<p>قصيرة</p> <p>طويلة مع نور مشتعل</p> <p>طويلة مع جميع الأحمال مطفأة (محرك وأنوار)</p>	<p><b>T1</b></p>
<p>ثابتة</p> <p>وميض</p>	<p>يوقد/يطفى المحرك على السرعة الثانية.</p> <p><b>الوظيفة التشغيلية 24h</b></p> <p>تشغل/توقف المحرك بطريقة تبديل الهواء 24h بسرعة تسمح بالشفط لمدة 10 دقائق كل ساعة لدورة 24 ساعة.</p> <p>خاصية لا يمكن تفعيلها في حالة تفعيل وظيفة التشغيل المكثف أو Delay.</p>	<p>قصيرة</p> <p>طويلة مع نور ومحرك مشتعلان</p>	<p><b>T2</b></p>
<p>لمبة LED التنبيه S1 تومض:</p> <p>جاري التوصيل بالشبكة المنزلية.</p> <p>الليد S1 ثابت: تم تنشيط الاتصال بالواي فاي.</p>	<p><b>التوصيل واي فاي</b></p> <p>تفعل/توقف خاصية التوصيل واي فاي.</p> <p>ملحوظة: يتم تفعيل خاصية التوصيل واي فاي بشكل تلقائي عندما يطلب المستخدم إجراء الضبط والتهيئة واي فاي.</p>	<p>طويلة مع جميع الأحمال مطفأة (محرك وأنوار)</p>	

T3	قصيرة	يوقد المحرك على السرعة الثالثة.	ثابتة
	طويلة مع نور ومحرك مشتعلان	يوقد المحرك على السرعة المكثفة 1. هذه السرعة محددة بمدة 10 دقائق. وبعد انتهاء هذه المدة الزمنية يعود نظام التشغيل تلقائياً إلى السرعة التي سبق اختيارها من قبل. عند تفعيلها والمحرك مطفاً فإنه بمجرد انتهاء هذه المدة الزمنية يتم الانتقال إلى طريقة الإيقاف OFF.	وميض
		بالضغط من جديد على الزر ضغطة طويلة (مع نور ومحرك مشتعلان)، يشتغل المحرك على السرعة المكثفة 2. هذه السرعة محددة بمدة 6 دقائق. وبعد انتهاء هذه المدة الزمنية يعود نظام التشغيل تلقائياً إلى السرعة التي سبق اختيارها من قبل. عند تفعيلها والمحرك مطفاً فإنه بمجرد انتهاء هذه المدة الزمنية يتم الانتقال إلى طريقة الإيقاف OFF.	
	طويلة مع جميع الأحمال مطفاة (محرك وأنوار)	يتم إعادة ضبط إنذار تشبوع المرشحات وإنذار المصباح المستهلك.	جميع لمبات LED التنبيه تومض 3 مرات.
		يشير إلى إنذار تشبوع مرشحات إزالة الدهون المعدنية وضرورة غسلها. يبدأ الإنذار في الظهور بعد مرور 100 ساعة عمل فعلي للشفاط.	لمبتا LED التنبيه T2 و T3 توقدان بإضاءة ثابتة والشفاط مطفاً.
		يشير إلى إنذار تشبوع مرشح مانع الروائح بالكربون النشط. يبدأ الإنذار في الظهور بعد مرور 200 ساعة عمل فعلي للشفاط.	لمبتا LED التنبيه T2 و T3 تومضان والشفاط مطفاً.
	قصيرة	الوضع اليدوي يضيء/يُطفئ مصباح الأشعة فوق البنفسجية المبيدة للجراثيم والتهوية على السرعة الصغرى. بعد وقت قدره 24 ساعة، يتم إطفاء المصباح والتهوية أوتوماتيكياً.	لمبتا LED التنبيه T1 و T4 مضاءة.
	طويلة مع جميع الأحمال مطفاة (محرك وأنوار)	ضبط وتهينة الواي فاي يفعل/يوقف إجراء إعدادات ضبط وتهينة الواي فاي. قبل البدء في الإجراء استخدام <b>App Franke@Home</b> لتنفيذ التسجيل على نظام IOT Franke. اتبع التعليمات لإضافة جهاز جديد أو لعمل التسجيل على الراوتر المنزلي. إذا لم يتم هذا الإجراء بنجاح بعد بضع دقائق فإنه يجب إيقاف تفعيله مع الضغط من جديد على الزر لفترة طويلة قبل إعادة المحاولة من جديد. سيخرج الشفاط في جميع الأحوال من الإجراء إذا لم يتم تنفيذ هذا الإجراء بنجاح في غضون 15 دقيقة.	الليد T3 و T4 وإمضان: إجراء التهينة قيد العمل. عند اكتمال إجراء التوصيل بنجاح فإن لمبتا LED التنبيه T3 و T4 توقدان لمدة ثابنتين.

وظائف يمكن تشغيلها بواسطة كونترول	<b>الوضع النهاري</b> يضيء/يُطفئ مصباح الأشعة فوق البنفسجية المبيدة للجراثيم والتهوية على السرعة القصوى. بعد وقت قدره 2 ساعة، يتم إطفاء المصباح والتهوية أوتوماتيكياً.	لمبتا LED التنبيه T2 و T4 مضاءة.
	<b>الوضع الليلي</b> يضيء/يُطفئ مصباح الأشعة فوق البنفسجية المبيدة للجراثيم والتهوية على السرعة الصغرى. يبدأ وضع التشغيل الأوتوماتيكي بدورة عمل مدتها 24 ساعة والتي خلالها يظل الجهاز يعمل لمدة 5 ساعات ويُطفأ لمدة الـ 19 ساعة التالية. بعد 7 أيام، سينطفئ الوضع الليلي أوتوماتيكياً.	لمبتا LED التنبيه T3 و T4 مضاءة.
إشارات Air Hub	<b>إشارة توصي باستبدال المصباح</b> بعد 6000 ساعة من التشغيل، يتم إعطاء إشارة تشير إلى ضرورة استبدال المصباح. من أجل استبداله اتصل بالدعم الفني.	لمبات التنبيه T2 و T3 و T4 تومض
	<b>إشارة المصباح مكسور</b> إذا احترق مصباح الأشعة فوق البنفسجية أو إذا لم يوقد، يتم إعطاء الإشارة لغاية استعادة المصباح عمله من جديد. من أجل استبداله اتصل بالدعم الفني.	لمبات T1 و T2 و T3 و T4 تومض
<p><b>الوتيرة الموصى بها لخطوات التوصيل بين الأجهزة:</b></p> <p>1- طريقة التوصيل (انظر دليل الريموت كونترول)</p> <p>2- اقتران طريقة التوصيل (انظر دليل المدخنة).</p> <p>3- توصيل جهاز التحكم عن بُعد-الشفاط (انظر دليل جهاز التحكم عن بُعد)</p>		

## APP FRANKE@HOME 6.

تنبيه:

يتوافر تطبيق Franke@Home لنظم تشغيل الهاتف الذكي iOS واندرويد ويسمح بالدخول إلى جميع وظائف المدخنة من خلال التفاعل عن بعد.

في حالة تنشيط الوظائف: **الوضع اليدوي + الوضع النهاري** وتم تشغيل الشفاط، ينطفئ المنقي.

إذا كان الشفاط يعمل على أية سرعة وأردنا تشغيل المنقي، فإن الشفاط سينطفئ.

في حالة تنشيط وظيفة **الوضع الليلي** وتم تشغيل محرك الشفاط، ينطفئ المنقي. إذا قمنا بإطفاء الشفاط، سيعمل المنقي بالوظيفة المضبوطة مسبقاً.

بعد، قم بتنشيط وضعية متصل (راجع دليل الجهاز للمزيد من التفاصيل).

تنبيه: يمكن تنشيط بعض الوظائف فقط بواسطة جهاز التحكم عن بعد (راجع دليل الجهاز للمزيد من التفاصيل).

## 8. الإنارة

- عند لزوم التبديل يرجى الاتصال بالخدمة الفنية ("للشراء يرجى الرجوع للخدمة الفنية").

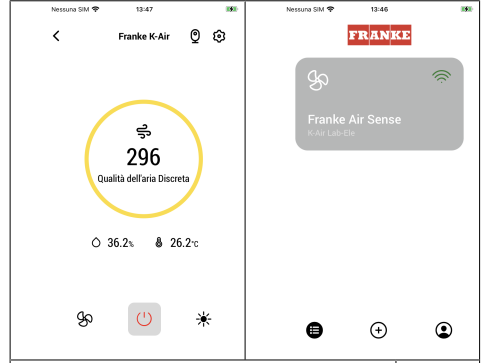

الأيقونة	الوظيفة التشغيلية
	الصفحة الرئيسية
	إضافة جهاز جديد
	إدارة ملف تسجيل المستخدم
	متصل بشبكة الواي فاي فرانكي Wi-Fi Franke
	إطفاء/تنشيط الشفط
	التحكم في شبكة الإضاءة
	التحكم في سرعة المحرك
	الوظيفة التشغيلية المكثفة
	الوظيفة التشغيلية 24h
	الوظيفة التشغيلية Delay
	الوظيفة التشغيلية Automatic
	التحكم في إعدادات ضبط التطبيق

## 7. جهاز التحكم عن بُعد

- يمكن التحكم في هذا الجهاز من خلال جهاز للتحكم عن بُعد.
- تنبيه: كإجراء أولي على جهاز التحكم عن



Franke S.p.a.  
Via Pignolini, 2  
37019 Peschiera del Garda (VR)  
[www.franke.it](http://www.franke.it)