



REIHENWASCHANLAGEN AUS MINERALGRANIT

	Seite
Systembeschreibung	182
Einreihige Waschanlagen	183
Paarige Waschanlagen	187



Reihenwaschanlagen aus Mineralgranit

FUTURA exklusiv – Reihenwaschanlagen aus kunstharzgebundenem Mineralwerkstoff wurden zur Erfüllung der Forderungen entwickelt, die in der Arbeitsstättenrichtlinie für Waschräume (35/1-4) festgelegt sind:

„Die Waschgelegenheiten dürfen keine scharfwinkligen Ecken oder Übergänge aufweisen. Das Schmutzwasser muss schnell und auf kürzestem Wege abfließen. Die Oberfläche der Rinnen, Becken und Duschwannen muss glatt und porenfrei sein.“

Mit einer freien Bodenfläche von mindestens $0,7 \times 0,7$ m vor jeder Waschgelegenheit ist auch der Abstand der Waschplätze voneinander mit 700 mm festgelegt.

Für die Verkehrswege zwischen Waschtischanlage und gegenüberliegender Wand bzw. zwischen 2 Anlagen soll mindestens 1,40 m bzw. 1,80 m zur Verfügung stehen.

Oberkanten von Reihenwaschtischen sollen sich 700 bis 800 mm über dem Fußboden befinden. Die Tiefe der Washstelle soll ca. 550 mm betragen.

FUTURA exklusiv – Reihenwaschanlagen setzen sich aus zweier bzw. dreier Waschplatzeinheiten zusammen. Die Anlagen werden einreihig an der Wand oder paarig freistehend im Raum montiert und sind mit speziellen Waschplatzarmaturen auszustatten.

Die Kombination der Einheiten ermöglicht eine beliebige Gesamtlänge der Anlagen und damit eine optimale Raumnutzung.

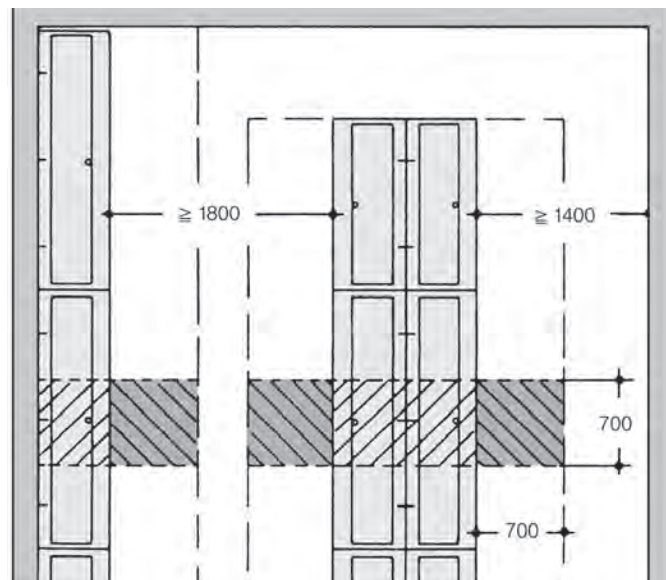

Flächenbedarf für ein- und doppelreihige Reihenwaschanlage



Ausschreibungstext

FUTURA exklusiv Reihenwaschanlage

zur einreihigen Montage an der Wand, aus kunstharzgebundenem Mineralwerkstoff mit porenfreier, glatter Oberfläche (temperaturbeständig bis 80 °C). Farbton Alpinweiß. Beckentiefe 570 mm, Beckenhöhe 170 mm, vordere Schürzenhöhe 120 mm, mit Haubenablaufventil G 2 B aus Messing verchromt, ohne Überlauf.

Komplettanlage für ... St. Waschplätze, Gesamtbreite ... mm

Bestehend aus:

Waschplatzeinheit – ① ..., Anzahl – ... St.

Befestigung – ② ...

Wasseranschluss – ③ ...

Wasserversorgung über Aufputz-Verteilungsleitungen für Kalt- und Warmwasser, Rohrmaterial – ④ ...

inkl. Armaturenbohrungen für Franke Aquarotter-Klemmarmaturen, Fittings und Befestigungsmaterial

① Waschplatzeinheit

- 2 Waschplätze mit Waschplatzbreite 600 mm
Beckenbreite 1200 mm
- 3 Waschplätze mit Waschplatzbreite 600 mm
Beckenbreite 1800 mm
- 2 Waschplätze mit Waschplatzbreite 700 mm
Beckenbreite 1400 mm
- 3 Waschplätze mit Waschplatzbreite 700 mm
Beckenbreite 2100 mm

② Befestigung

- mit Stockschrauben M 10 × 140 und Dübel B 14
- mit Waschreihenfüßen, anthrazitfarben für Beckenoberkante 700 mm, mit Nivellierelementen
- mit Waschreihenfüßen, anthrazitfarben für Beckenoberkante 800 mm, mit Nivellierelementen

③ Wasseranschluss

- von hinten aus der Wand
- von oben

④ Aufputz-Verteilungsleitungen

- Rohrmaterial Chromnickelstahl mit verchromtem Mantelrohr aus Messing (Standard)
- Rohrmaterial Chromnickelstahl gebürstet (Sonderausführung)

Hinweis

Weitere Farbtöne auf Anfrage.

Wand- oder Klemmarmaturen siehe Kapitel „Wascharmaturen“.

Fußwannen siehe Kapitel „Reinigungsbecken aus Mineralgranit“.

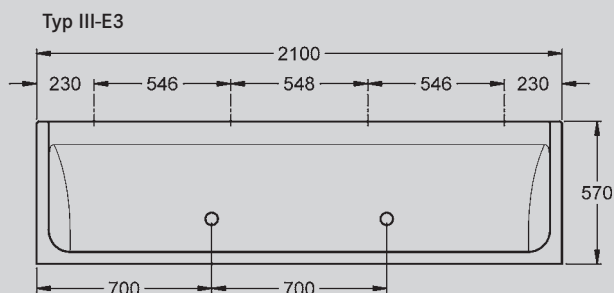
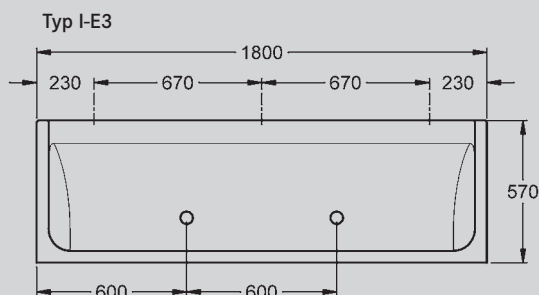
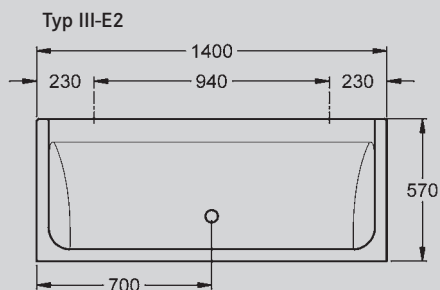
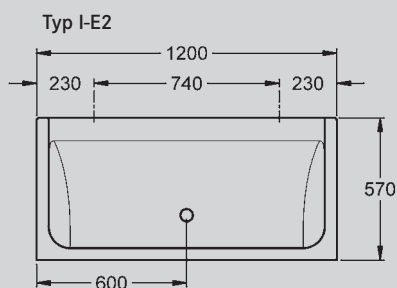

Waschplatzbreite 600 mm FUTURA exklusiv I

Waschplatzbreite 700 mm FUTURA exklusiv III

Waschplatzeinheiten

Zwei Waschplätze – E2

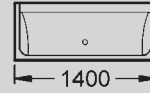
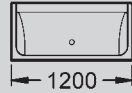

Drei Waschplätze – E3

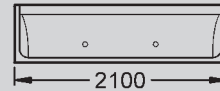
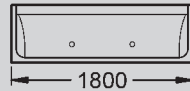

Einreihige Kombinationen

Reihenwaschanlage – E4
bestehend aus
2 Waschplatzeinheiten E2

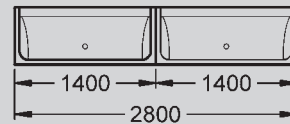
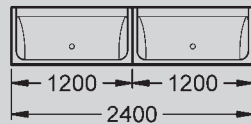

Reihenwaschanlage – E5
bestehend aus
1 Waschplatzeinheit E2
1 Waschplatzeinheit E3

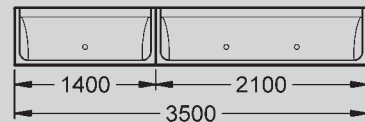
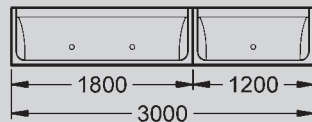

Reihenwaschanlage – E6
bestehend aus
2 Waschplatzeinheiten E3

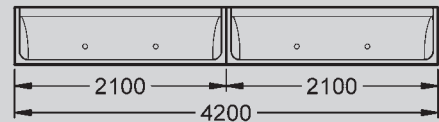
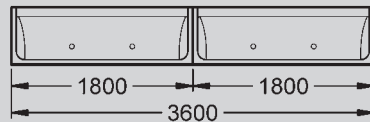

Reihenwaschanlage – E6.1
bestehend aus
3 Waschplatzeinheiten E2

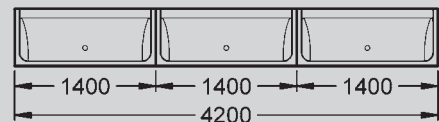
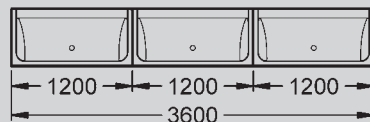

Reihenwaschanlage – E7
bestehend aus
1 Waschplatzeinheit E3
2 Waschplatzeinheiten E2

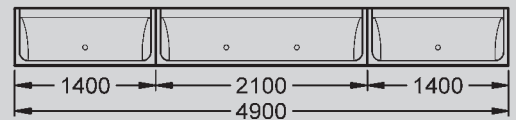
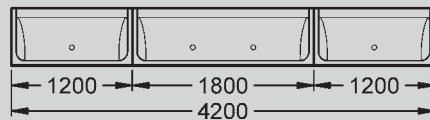

Weitere Ausführungen auf Anfrage

Maße der Aufputz-Verteilungleitung mit Wasseranschluss von hinten

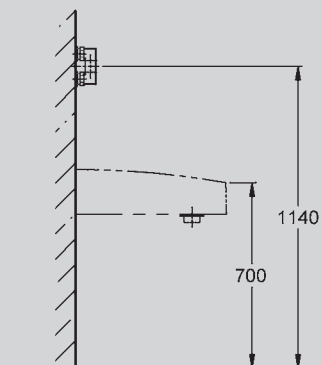
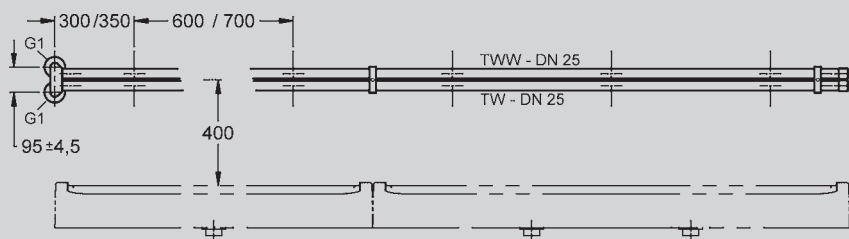

Typ I-E2 / III-E2

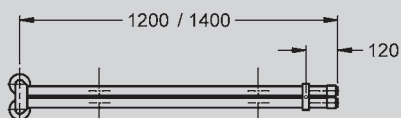

Typ I-E3 / III-E3

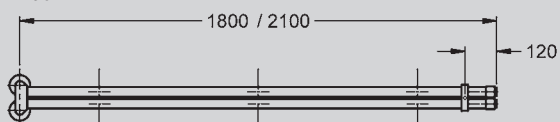

Typ I-E4 / III-E4

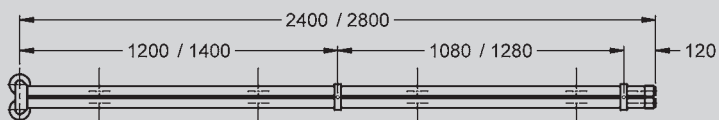

Typ I-E5 / III-E5

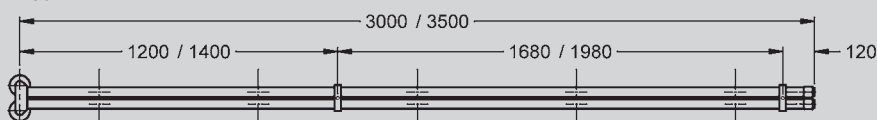

Typ I-E6 / III-E6

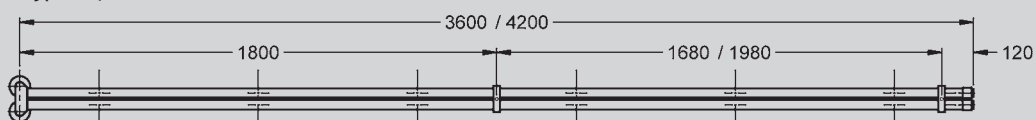

Typ I-E6.1 / III-E6.1

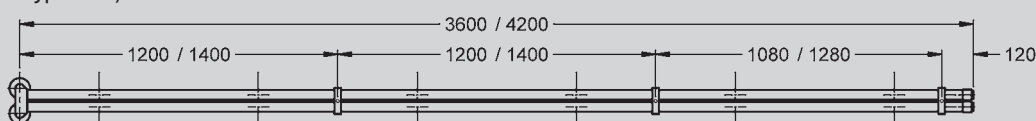

Typ I-E7 / III-E7

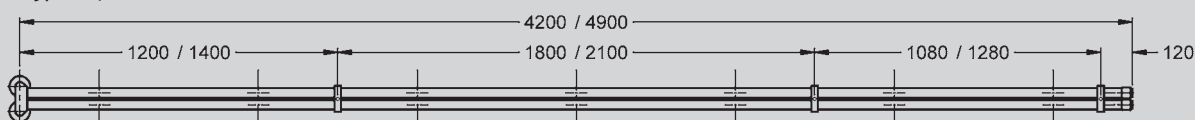

Maße der Aufputz-Verteilungsleitung mit Wasseranschluss von oben

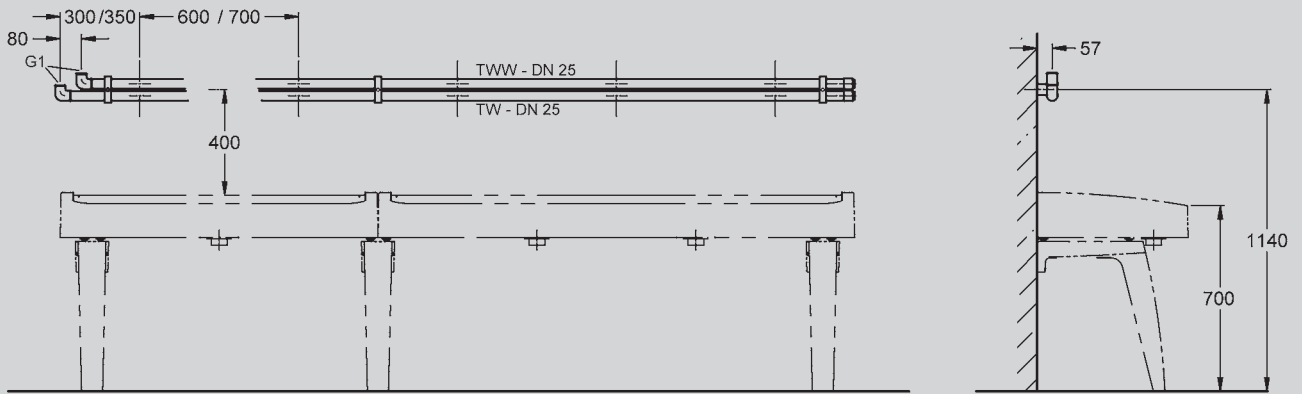

Typ I-E2 / III-E2

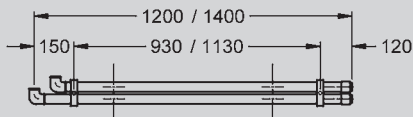

Typ I-E3 / III-E3

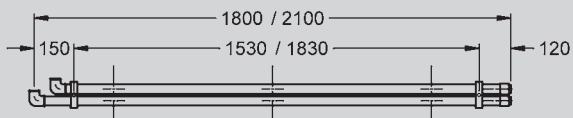

Typ I-E4 / III-E4

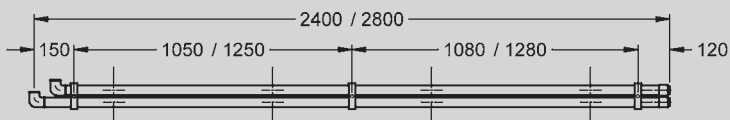

Typ I-E5 / III-E5

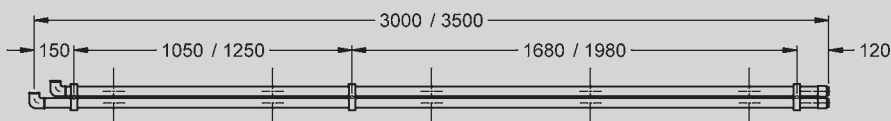

Typ I-E6 / III-E6

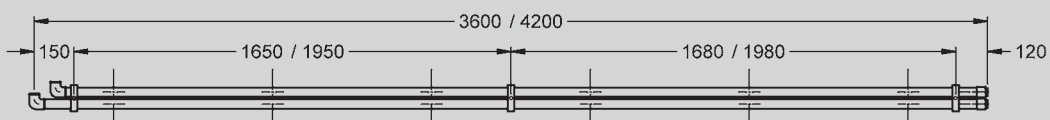

Typ I-E6.1 / III-E6.1

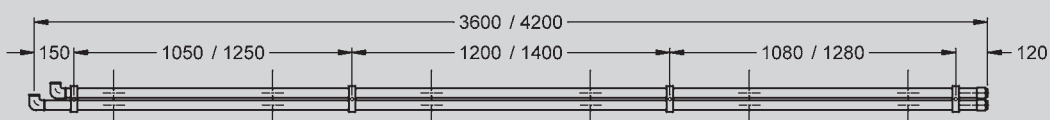

Typ I-E7 / III-E7

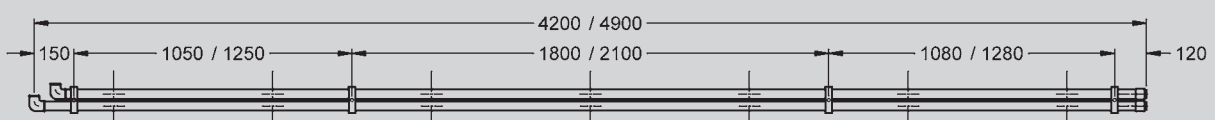



Typ I-D4 / IIID4

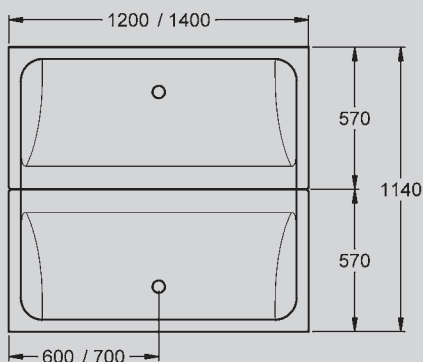

Typ I-D6 / IIID6

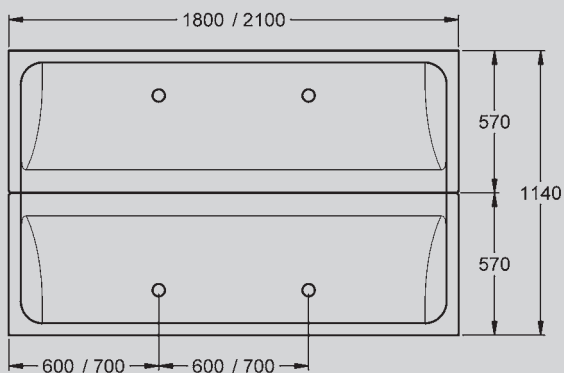

Ausschreibungstext

FUTURA exklusiv Reihenwaschanlage

für paarige Montage frei im Raum, aus kunstharzgebundenem Mineralwerkstoff mit porenfreier, glatter Oberfläche (temperaturbeständig bis 80 °C). Farbton Alpinweiß. Beckentiefe 1140 mm, Schürzenhöhe 120 mm, mit Haubenablaufventil G 2 B aus Messing verchromt, ohne Überlauf.

Komplettanlage für ... St. Waschplätze, Gesamtbreite ... mm

Bestehend aus:

Waschplatzeinheit – ① ..., Anzahl – ... St.

Befestigung – ② ...

Wasseranschluss – ③ ...

Wasserversorgung über Aufputz-Verteilungsleitungen für Kalt- und Warmwasser, Rohrmaterial – ④ ...

inkl. Armaturenbohrungen für Franke Aquarotter-Klemmarmaturen, Fittings und Befestigungsmaterial

① Waschplatzeinheit

- 4 Waschplätze mit Waschplatzbreite 600 mm
Beckenbreite 1200 mm
- 6 Waschplätze mit Waschplatzbreite 600 mm
Beckenbreite 1800 mm
- 4 Waschplätze mit Waschplatzbreite 700 mm
Beckenbreite 1400 mm
- 6 Waschplätze mit Waschplatzbreite 700 mm
Beckenbreite 2100 mm

② Befestigung

- mit Waschreihenfüßen, anthrazitfarben für Beckenoberkante 700 mm, mit Nivellierelementen
- mit Waschreihenfüßen, anthrazitfarben für Beckenoberkante 800 mm, mit Nivellierelementen

③ Wasseranschluss

- von unten über Leitrohrträger
- von oben

④ Aufputz-Verteilungsleitungen

- Rohrmaterial Chromnickelstahl mit verchromtem Mantelrohr aus Messing (Standard)
- Rohrmaterial Chromnickelstahl gebürstet (Sonderausführung)

Hinweis

Weitere Farbtöne auf Anfrage.

Klemmarmaturen siehe Kapitel „Wascharmaturen“.

Fußwannen siehe Kapitel „Reinigungsbecken aus Mineralgranit“.

**Waschplatzbreite 600 mm
FUTURA exklusiv I**

**Waschplatzbreite 700 mm
FUTURA exklusiv III**

Waschplatzeinheiten

Vierer Einheit – D4
bestehend aus
2 Waschplatzeinheiten E2

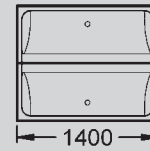
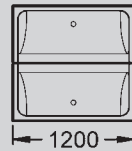

Sechser Einheit – D6
bestehend aus
2 Waschplatzeinheiten E3

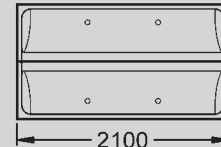
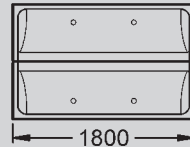

**Paarige
Kombinationen**

Reihenwaschanlage – D8
bestehend aus
4 Waschplatzeinheiten E2

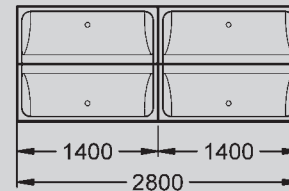
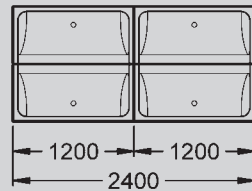

Reihenwaschanlage – D10
bestehend aus
2 Waschplatzeinheit E2
2 Waschplatzeinheit E3

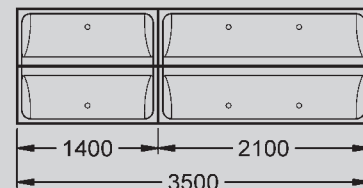
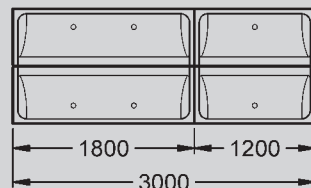

Reihenwaschanlage – D12
bestehend aus
4 Waschplatzeinheiten E3

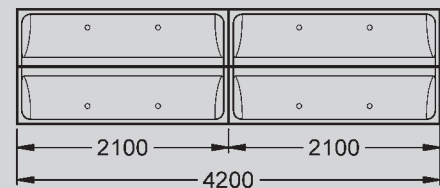
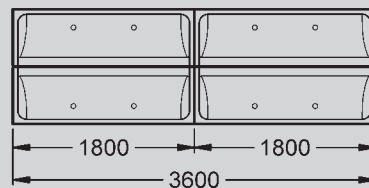

Reihenwaschanlage – D12.1
bestehend aus
6 Waschplatzeinheiten E2

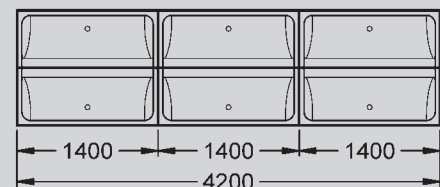
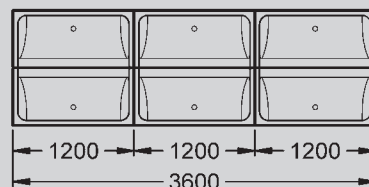

Reihenwaschanlage – D14
bestehend aus
2 Waschplatzeinheit E3
4 Waschplatzeinheiten E2

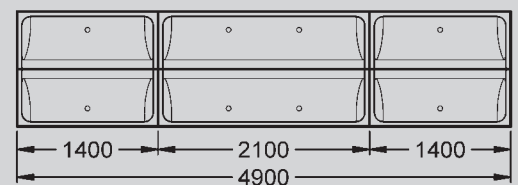
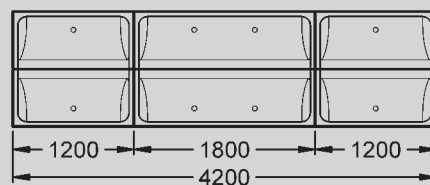

Weitere Ausführungen auf Anfrage

Maße der Aufputz-Verteilungsleitung mit Wasseranschluss von oben

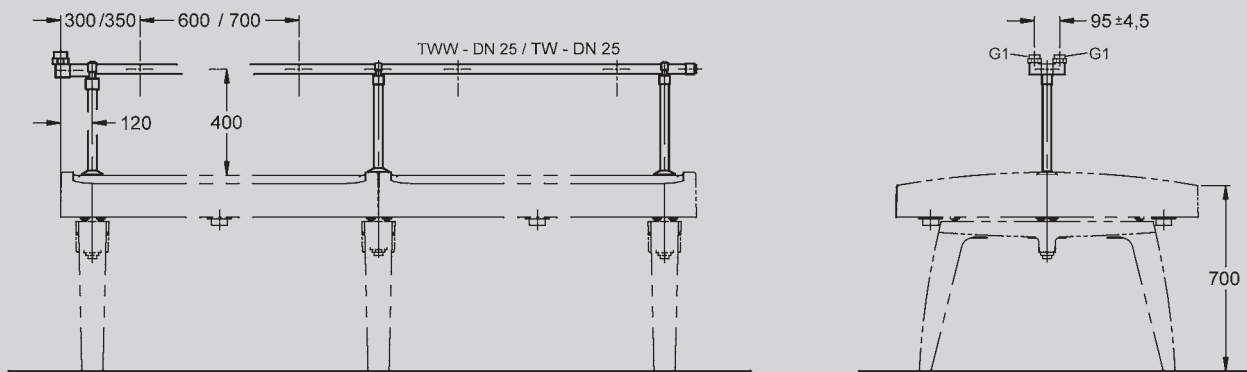

Typ I-D4 / III-D4

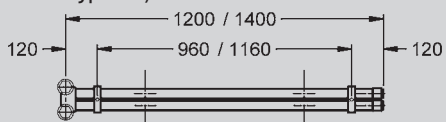

Typ I-D6 / III-D6

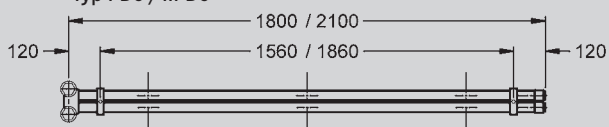

Typ I-D8 / III-D8

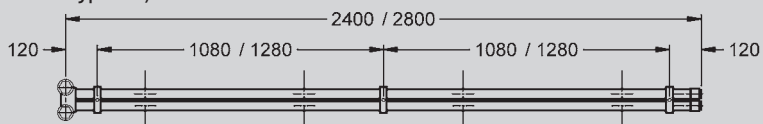

Typ I-D10 / III-D10

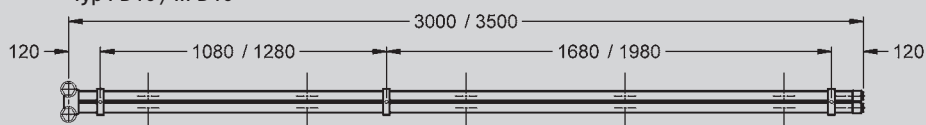

Typ I-D12 / III-D12

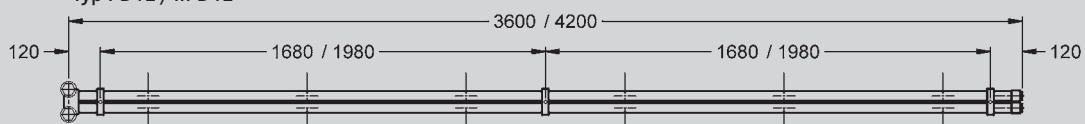

Typ I-D12.1 / III-D12.1

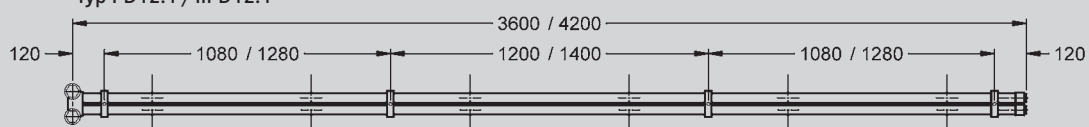

Typ I-D14 / III-D14

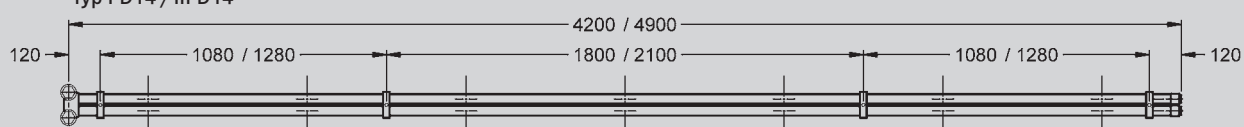

Maße der Aufputz-Verteilungsleitung mit Wasseranschluss von unten

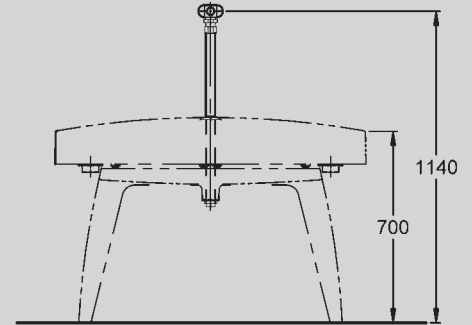
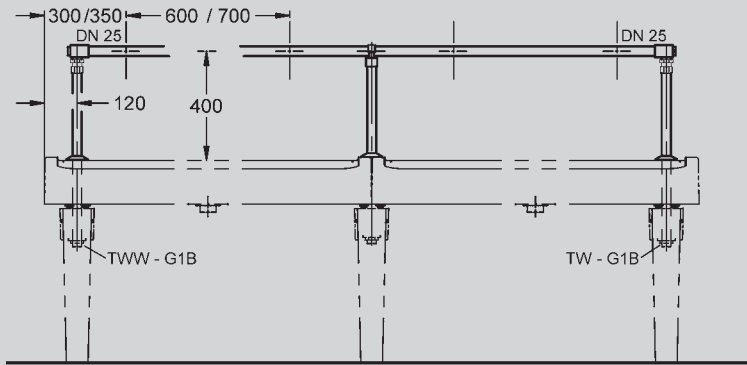

Typ I-D4 / III-D4

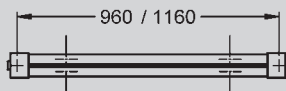

Typ I-D6 / III-D6

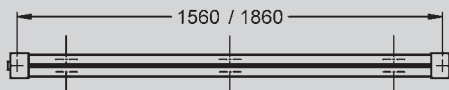

Typ I-D8 / III-D8

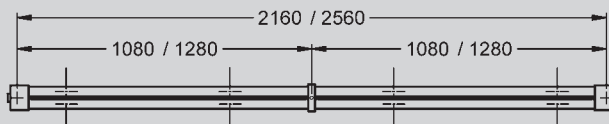

Typ I-D10 / III-D10

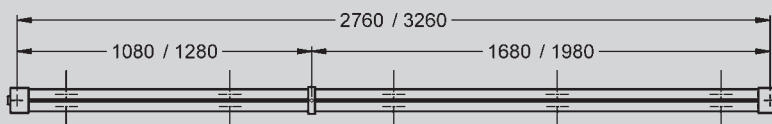

Typ I-D12 / III-D12

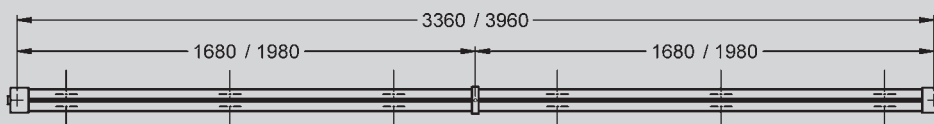

Typ I-D12.1 / III-D12.1

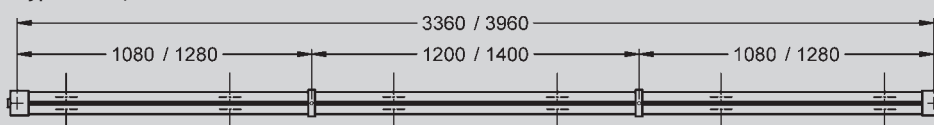

Typ I-D14 / III-D14

