

# Gewerbespülen und Gewerbearmaturen für den professionellen Bedarf.

## MAXIMA



Das neue Gewerbspülensortiment MAXIMA umfasst die Franke Produkte für professionelle Lebensmittelverarbeitung, für gewerbliche Nutzung sowie zum semi-professionellen Rüsten und Reinigen. Das Sortiment MAXIMA zeichnet sich durch eine Fertigung auf höchstem technischen Niveau, einer herausragenden Qualität mit neu durchdachten, praxisorientierten Produktvorteilen aus.

### Produktmerkmale:







- Große Arbeitsbecken mit Bodentiefe von 250 und 300 mm
- 1 mm Materialstärke
- 100 mm hohe hygienische Fliesenzarge
- 80 mm Armaturenbank
- Tiefer Schwallrand von 15-30 mm mit optimiertem Gefälle
- 2-tlg. Standrohr 1 1/2" mit perforierter Edelstahlhülle
- Neu geformter, verstärkter Riffel
- Mattgebürstete Oberfläche
- Verstärkter Tropfteil
- Tropfflächen links und rechts
- Reinigungsfreundliche Radien
- Sonderlängen und Einzelstücke in kurzer Lieferzeit
- Optimales Preis-Leistungsverhältnis
- Tablar mit Bodenverstärkung für nachträgliche Montage als Option erhältlich
- Stabiles Untergestell:
  - Untergestell aus CNS-Formrohr 40 mm
  - Mit 3-seitig umlaufenden Schürzen
  - Vier Füße, höhenverstellbar zum Ausgleich von Bodenunebenheiten
  - Arbeitshöhe 900 mm
  - etc.

**Sonderlängen und Sonderanfertigungen auf Anfrage**



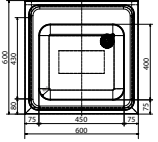
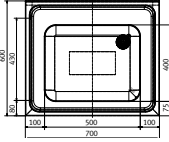
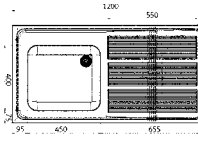
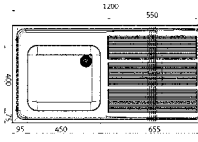
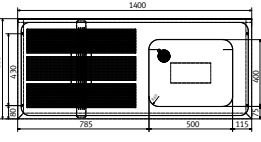
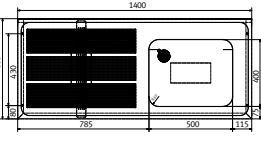

# Franke Spülen MAXIMA für Gewerbe und Industrie, 600 mm tief

## Gewerbespülen

Gewerbespüle, montierbar als Aufлагespüle oder für Wandmontage, Chromnickelstahl, Oberfläche seidenmatt, Materialstärke 1 mm, fugenlos eingeschweißtes Becken, ohne Überlauf und mit 80 mm Armaturenbank, 1 1/2" Ablaufventil und 2-tlg. Überlauf-Standrohr. Alternativ: Untergestell, Tablar, Konsole.

Länge x Tiefe (mm)	600x600	700x600	1200x600	1200x600	1400x600	1400x600
Anzahl Becken	1	1	1	1	1	1
Position Tropfteil	-	-	links	rechts	links	rechts
Position Abstellfläche	-	-	-	-	-	-
Abbildung						
Becken	450x400x250	500x400x300	450x400x250	450x400x250	500x400x300	500x400x300
Type	<b>MAXS100-60</b>	<b>MAXS100-70</b>	<b>MAXS117-120</b>	<b>MAXS112-120</b>	<b>MAXS117-140</b>	<b>MAXS112-140</b>
EAN-Nummer	7612210025617	7612210025624	7612210025655	7612210025662	7612210025679	7612210025686
Preis ohne MwSt.	540,-	620,-	695,-	695,-	760,-	760,-
Untergestell zum Verschrauben	<b>MAXF60-60</b>	<b>MAXF70-60</b>	<b>MAXF120-60</b>	<b>MAXF120-60</b>	<b>MAXF140-60</b>	<b>MAXF140-60</b>
EAN-Nummer	7612210025754	7612210025761	7612210025778	7612210025778	7612210025785	7612210025785
Preis ohne MwSt.	350,-	350,-	395,-	395,-	395,-	395,-
Untergestell mit Spüle verschweißt	<b>MAXS100-60F</b>	<b>MAXS100-70F</b>	<b>MAXS117-120F</b>	<b>MAXS112-120F</b>	<b>MAXS117-140F</b>	<b>MAXS112-140F</b>
EAN-Nummer	7612210025839	7612210025846	7612210025877	7612210025884	7612210025891	7612210025907
Preis ohne MwSt.	995,-	1.035,-	1.180,-	1.180,-	1.245,-	1.245,-
Tablar zu Untergestell	<b>MAXT60-60</b>	<b>MAXT70-60</b>	<b>MAXT120-60</b>	<b>MAXT120-60</b>	<b>MAXT140-60</b>	<b>MAXT140-60</b>
EAN-Nummer	7612210027413	7612210027420	7612210027437	7612210027437	7612210027444	7612210027444
Preis ohne MwSt.	185,-	190,-	340,-	340,-	360,-	360,-
Zeichnung						

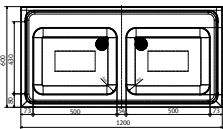
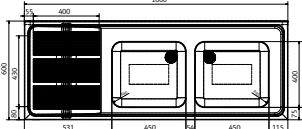
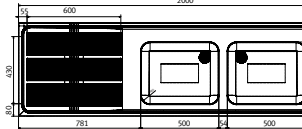
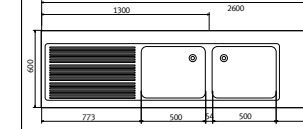
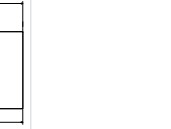

# Franke Spülen MAXIMA für Gewerbe und Industrie, 600 mm tief

1200x600	1600x600	1600x600	2000x600	2000x600	2600x600	2600x600
2	2	2	2	2	2	2
-	links	rechts	links	rechts	links	rechts
-	-	-	-	-	rechts	links
						
500x400x300	450x400x250	450x400x250	500x400x300	500x400x300	500x400x300	500x400x300
<b>MAXS200-120</b>	<b>MAXS217-160</b>	<b>MAXS212-160</b>	<b>MAXS217-200</b>	<b>MAXS212-200</b>	<b>MAXS227-260</b>	<b>MAXS222-260</b>
7612210025631	7612210025693	7612210025709	7612210025716	7612210025723	7612210025730	7612210025747
895,-	1.075,-	1.075,-	1.230,-	1.230,-	1.810,-	1.810,-
<b>MAXF120-60</b>	<b>MAXF160-60</b>	<b>MAXF160-60</b>	<b>MAXF200-60</b>	<b>MAXF200-60</b>	<b>MAXF260-60</b>	<b>MAXF260-60</b>
7612210025778	7612210025792	7612210025792	7612210025808	7612210025808	7612210025815	7612210025815
395,-	430,-	430,-	450,-	450,-	750,-	750,-
<b>MAXS200-120F</b>	<b>MAXS217-160F</b>	<b>MAXS212-160F</b>	<b>MAXS217-200F</b>	<b>MAXS212-200F</b>	<b>MAXS227-260F</b>	<b>MAXS222-260F</b>
7612210025853	7612210025914	7612210025921	7612210025938	7612210025945	7612210025952	7612210025969
1.400,-	1.575,-	1.575,-	1.760,-	1.760,-	2.620,-	2.620,-
<b>MAXT120-60</b>	<b>MAXT160-60</b>	<b>MAXT160-60</b>	<b>MAXT200-60</b>	<b>MAXT200-60</b>	<b>MAXT260-60</b>	<b>MAXT260-60</b>
7612210027437	7612210027451	7612210027451	7612210027468	7612210027468	7612210027475	7612210027475
360,-	390,-	390,-	460,-	460,-	530,-	530,-
						



# Franke Spülen MAXIMA für Gewerbe und Industrie, 700 mm tief

## Gewerbespülen

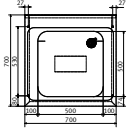
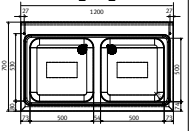
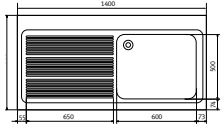
Gewerbespüle, montierbar als Aufлагespüle oder für Wandmontage, Chromnickelstahl, Oberfläche seidenmatt, Materialstärke 1 mm, fugenlos eingeschweißtes Becken, ohne Überlauf und mit 80 mm Armaturenbank, 1 1/2" Ablaufventil und 2-tlg. Überlauf-Standrohr.  
Alternativ: Untergestell, Tablar, Konsole.

Länge x Tiefe (mm)	700x700	1200x700	1400x700	1400x700
Anzahl Becken	1	2	1	1
Position Tropfteil	-	-	links	rechts
Position Abstellfläche	-	-	-	-
Abbildung				
Becken	500x500x300	500x500x300	600x500x300	600x500x300
Type	<b>MAXL100-70</b>	<b>MAXL200-120</b>	<b>MAXL117-140</b>	<b>MAXL112-140</b>
EAN-Nummer	7612210025983	7612210025990	7612210026003	7612210026010
Preis ohne MwSt.	805,-	1.070,-	870,-	870,-
<b>Untergestell zum Verschrauben</b>	<b>MAXF70-70</b>	<b>MAXF120-70</b>	<b>MAXF140-70</b>	<b>MAXF140-70</b>
EAN-Nummer	7612210026065	7612210026072	7612210026089	7612210026089
Preis ohne MwSt.	420,-	430,-	445,-	445,-
<b>Untergestell mit Spüle verschweißt</b>	<b>MAXL100-70F</b>	<b>MAXL200-120F</b>	<b>MAXL117-140F</b>	<b>MAXL112-140F</b>
EAN-Nummer	7612210026133	7612210026140	7612210026157	7612210026164
Preis ohne MwSt.	1.100,-	1.540,-	1.360,-	1.360,-
<b>Tablar zu Untergestell</b>	<b>MAXT70-70</b>	<b>MAXT120-70</b>	<b>MAXT140-70</b>	<b>MAXT140-70</b>
EAN-Nummer	7612210027482	7612210027499	7612210027505	7612210027505
Preis ohne MwSt.	215,-	390,-	395,-	395,-
Zeichnung				

# Franke Spülen MAXIMA für Gewerbe und Industrie, 700 mm tief

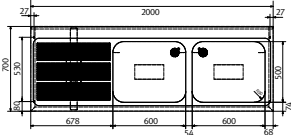
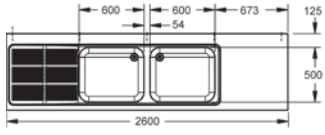
2000x700		2000x700		2600x700		2600x700	
2		2		2		2	
links		rechts		links		rechts	
-		-		rechts		links	
							
600x500x300		600x500x300		600x500x300		600x500x300	
<b>MAXL217-200</b>		<b>MAXL212-200</b>		<b>MAXL227-260</b>		<b>MAXL222-260</b>	
7612210026027		7612210026034		7612210026041		7612210026058	
1.430,-		1.430,-		1.990,-		1.990,-	
<b>MAXF200-70</b>		<b>MAXF200-70</b>		<b>MAXF260-70</b>		<b>MAXF260-70</b>	
7612210026096		7612210026096		7612210026102		7612210026102	
475,-		475,-		785,-		785,-	
<b>MAXL217-200F</b>		<b>MAXL212-200F</b>		<b>MAXL227-260F</b>		<b>MAXL222-260F</b>	
7612210026171		7612210026188		7612210026195		7612210026201	
2.020,-		2.020,-		2.850,-		2.850,-	
<b>MAXT200-70</b>		<b>MAXT200-70</b>		<b>MAXT260-70</b>		<b>MAXT260-70</b>	
7612210027512		7612210027512		7612210027529		7612210027529	
530,-		530,-		710,-		710,-	
							

# Franke Spülen MAXIMA für Gewerbe und Industrie - 700 mm tief

Ansicht  
alle Angaben in mm

Typ / Ausführung

Artikel-Nummer  
LG-Pos-Nummer

Preise in Euro  
ohne MwSt.



**MAXL140-70FDW**

## Gewerbespüle mit 1 Becken, Tropfteil rechts, 1400 mm lang, mit Platz für Geschirrspüler

Gewerbespüle zum Verschrauben mit Untergestell, Chromnickelstahl, Oberfläche seidenmatt, Materialstärke 1 mm, fugenlos eingeschweisstes Becken, ohne Überlauf und mit 80 mm Armaturenbank, 1 1/2" Ventilkörper und 2-tlg. Überlauf-Standrohr, Abtropffläche mit Riffelung und Schwallrand zum Becken geneigt, Abtropffläche mit unterschweisster Edelstahlkonsole, 100 mm hohe fugenlose Rückwand als Spritzschutz, Lochbohrungen für Wandbefestigung vorhanden.

1400x432x700  
Becken 600x300x500  
**MAXL112-140DW** 7612210028274 910,-

Untergestell zum Verschrauben mit Franke Gewerbespüle, Chromnickelstahl, Oberfläche seidenmatt, Materialstärke 1 mm, 300 mm hohe komplett umgekanetete Schürzen, Füße 40x40 mm und höhenverstellbar auf 25 mm, Querstrebe hinten zur besseren Stabilität, inkl. Befestigungsmaterial.

1380x850x650  
**MAXF140-70DW** 7612210026119 410,-

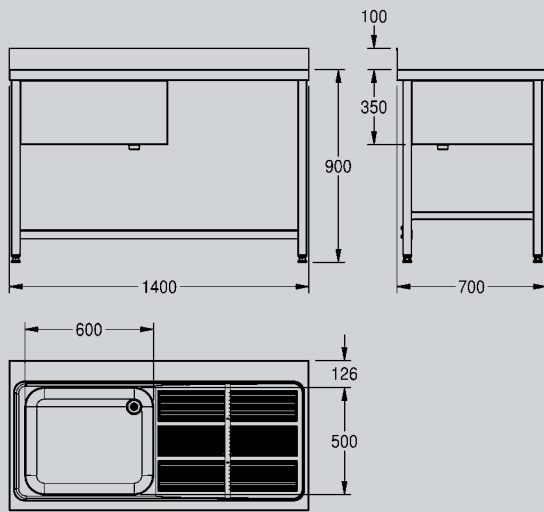

Gewerbespüle mit Untergestell verschweisst, Chromnickelstahl, Oberfläche seidenmatt, Materialstärke 1 mm, fugenlos eingeschweisstes Becken, ohne Überlauf und mit 80 mm Armaturenbank, 1 1/2" Ventilkörper und 2-tlg. Überlauf-Standrohr, Abtropffläche mit Riffelung und Schwallrand zum Becken geneigt, Abtropffläche mit unterschweisster Edelstahlkonsole, 100 mm hohe fugenlose Rückwand als Spritzschutz, Untergestell mit 300 mm komplett umgekaneteten Schürzen, Schürze mit Ausnehmung für Geschirrspüler, Füße 40x40 mm und höhenverstellbar auf 25 mm, Querstrebe hinten zur besseren Stabilität, Lochbohrungen für Wandbefestigung vorhanden.

1400x100x700  
Becken 600x300x500  
**MAXL140-70FDW** 7612210026218 1.410,-

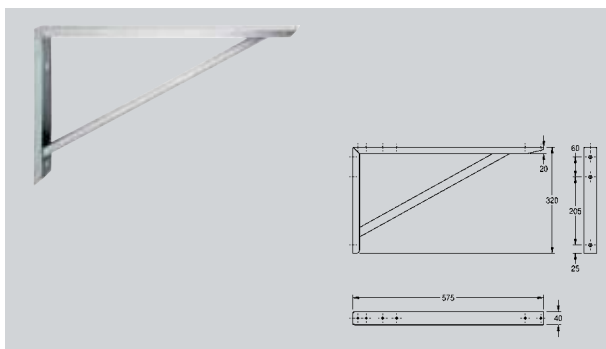

## Konsole

Einzelkonsole aus Chromnickelstahl passend zu allen Gewerbespülen mit 600 mm Tiefe.

40x320x575  
**MAXB600** 7612210025822 80,-

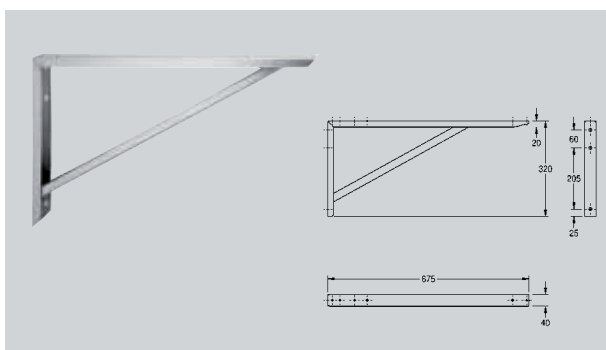

## Konsole

Einzelkonsole aus Chromnickelstahl passend zu allen Gewerbespülen mit 700 mm Tiefe.

40x320x675  
**MAXB700** 7612210026126 90,-

# Professionelle Armaturen für Gewerbe und Industrie KITCHENPRO

Ansicht  
alle Angaben in mm

Typ / Ausführung

Artikel-Nummer  
LG-Pos-Nummer

Preise in Euro  
ohne MwSt.

## Gewerbearmatur

Gewerbearmatur Tischmodell mit Einhebelmischer, für Kalt- und Warmwasser, Brause mit 950 mm lebensmittelechtem Flexschlauch, 1/2" Anschluss mit integriertem Rückschlagventil. Verstellring zur Höhenregulierung der Stahlfeder. Verstärkter Brauseschlauch, befestigt an Stahlfeder, verdrehsichere Überwurfmutter, Wandhalterung, einstellbarer Brausestrahl. Dreh- und längenverstellbarer Auslauf.

**KPRO105**

7612210026874

930,-

## Gewerbearmatur

Gewerbearmatur Wandmodell mit Zweigriff-Armatur, für Kalt- und Warmwasser, ausziehbarem Auslauf, Brause mit 950 mm lebensmittelechtem Flexschlauch, 1/2" Anschluss mit integriertem Rückschlagventil. Verstellring zur Höhenregulierung der Stahlfeder. Verstärkter Brauseschlauch, befestigt an Stahlfeder, verdrehsichere Überwurfmutter, Wandhalterung, einstellbarer Brausestrahl. Dreh- und längenverstellbarer Auslauf.

**KPRO210**

7612210026904

810,-

## Gewerbearmatur

Einhebelmischer, für Kalt- und Warmwasser, Tischmodell, 3/8" Anschluss.

**KPRO110**

7612210026881

280,-

## Gewerbearmatur

Zweigriffarmatur, für Kalt- und Warmwasser, Tischmodell, 3/8" Anschluss.

**KPRO111**

7612210026898

185,-

## Gewerbearmatur

Zweigriffarmatur, für Kalt- und Warmwasser, Wandmodell, 3/4" Anschluss, dreh- und längenverstellbarer Auslauf, Auslauf wechselseitig montierbar (oben und unten).

**KPRO220**

7612210026911

220,-